

STIHL RMA 339, RMA 339 C

STIHL



- DE** Gebrauchsanleitung
- EN** Instruction manual
- FR** Manuel d'utilisation
- NL** Gebruiksaanwijzing
- IT** Istruzioni per l'uso
- ES** Manual de instrucciones
- PT** Manual de utilização
- NO** Bruksanvisning
- SV** Bruksanvisning
- FI** Käyttöopas
- DA** Betjeningsvejledning
- PL** Instrukcja obsługi
- SK** Návod na obsluhu
- TR** Kullanım kılavuzu
- HU** Használati útmutató
- SR** Uputstvo za upotrebu
- HR** Upute za uporabu
- CS** Návod k použití
- LV** Lietošanas pamācība
- LT** Naudojimo instrukcija
- RO** Instrucțiuni de utilizare
- EL** Οδηγίες χρήσης
- RU** Инструкция по эксплуатации
- BG** Инструкция за експлоатация
- UK** Посібник з експлуатації
- ET** Kasutusjuhend

RMA 339.0

RMA 339.0 C

E

INT 1





1

RMA 339

RMA 339 C

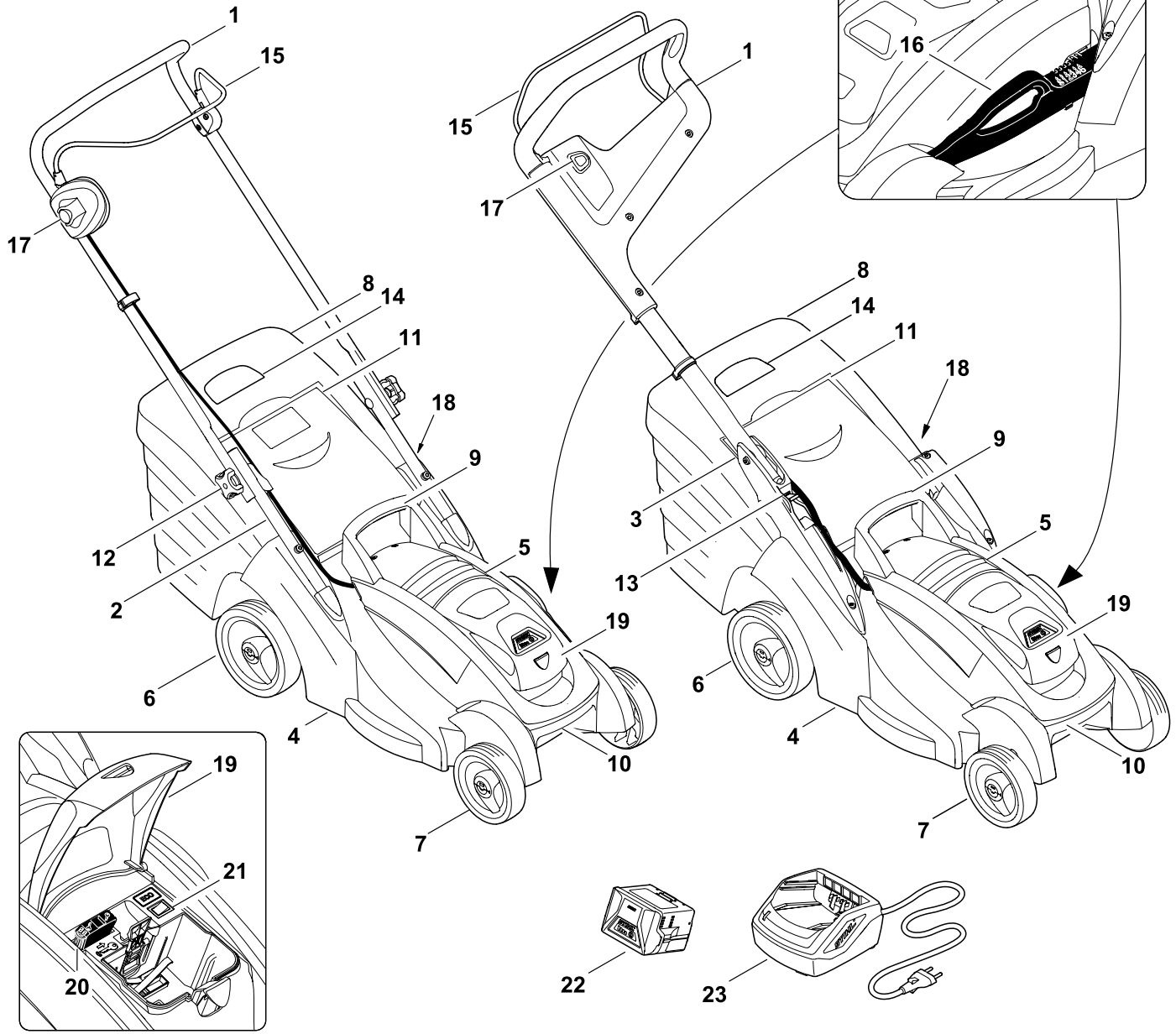

RMA 339 C

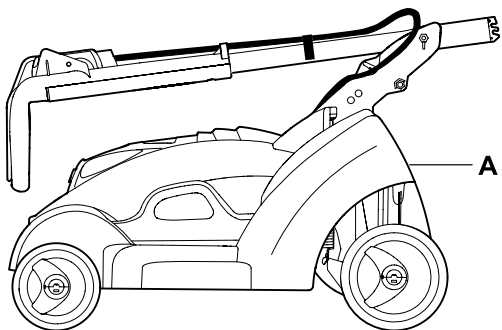

RMA 339

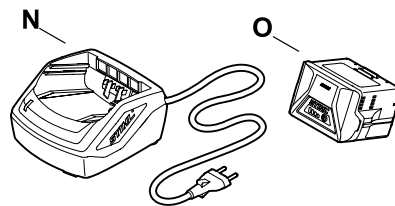
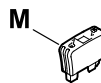
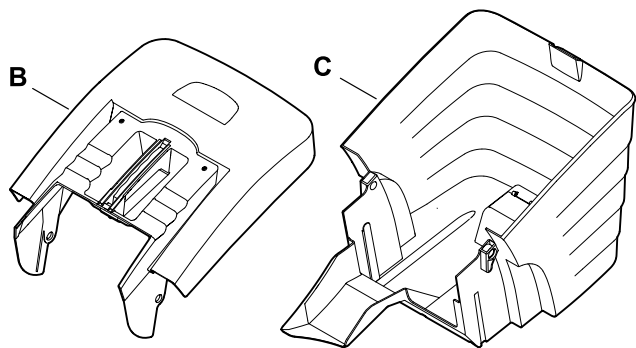
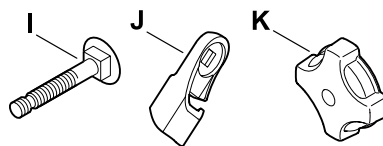
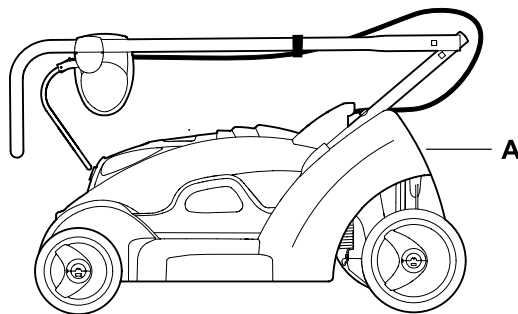

3

RMA 339 C

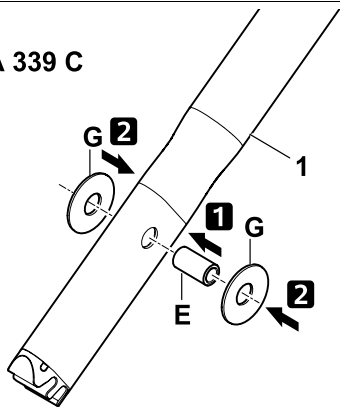
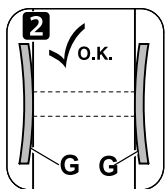

18 - 22 Nm

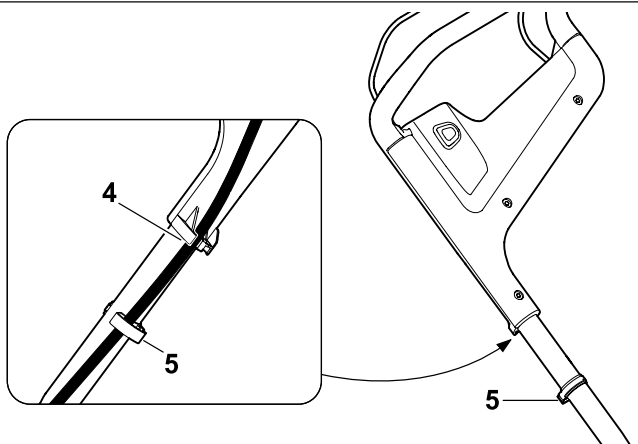
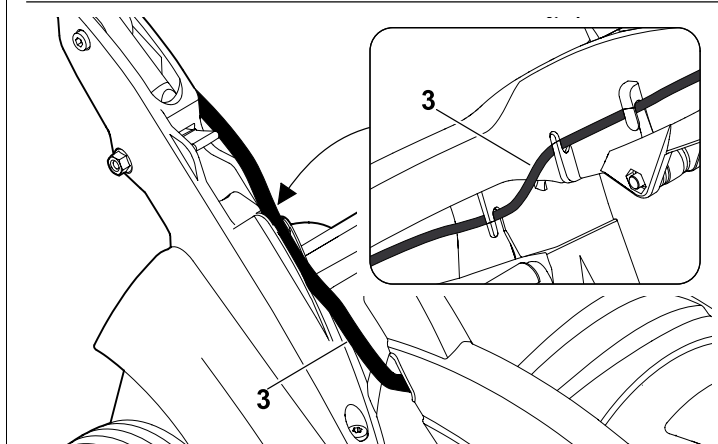
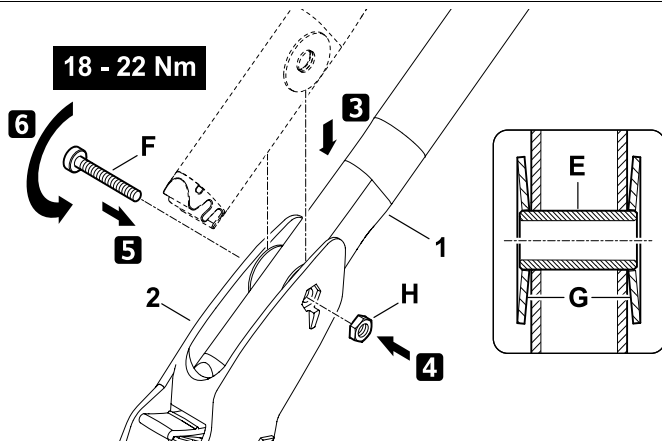

4

RMA 339

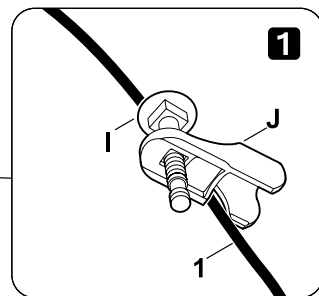
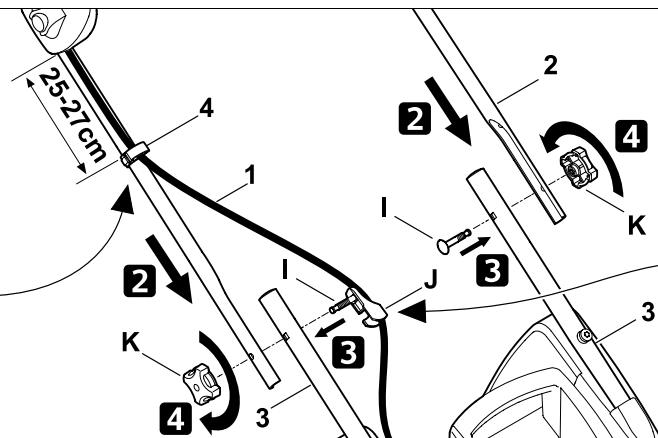
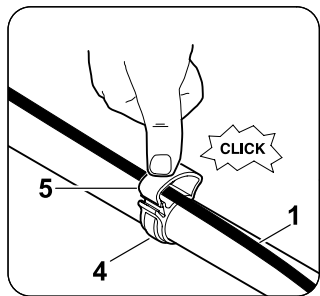

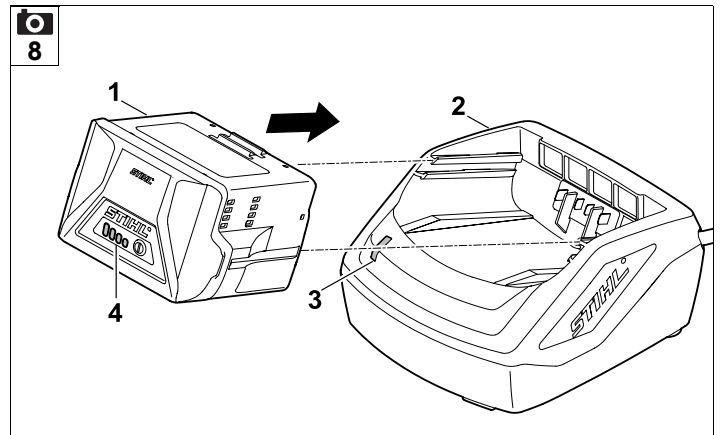
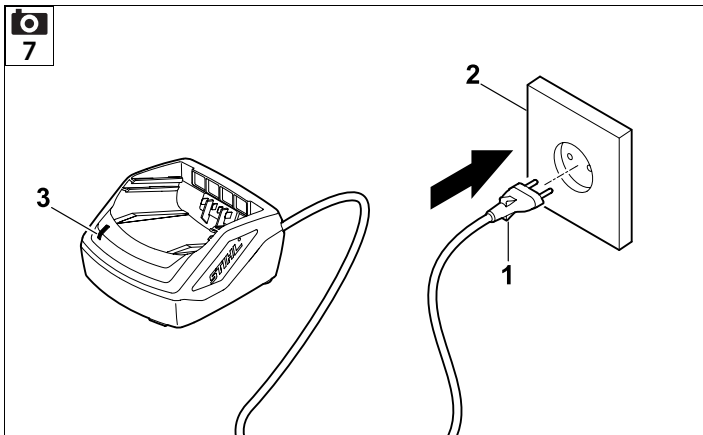
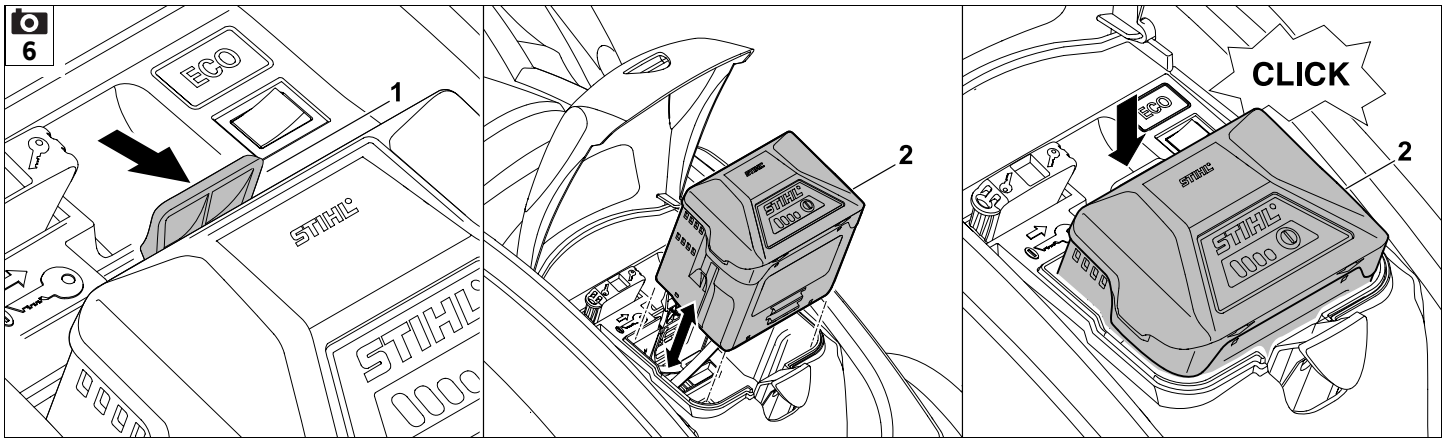
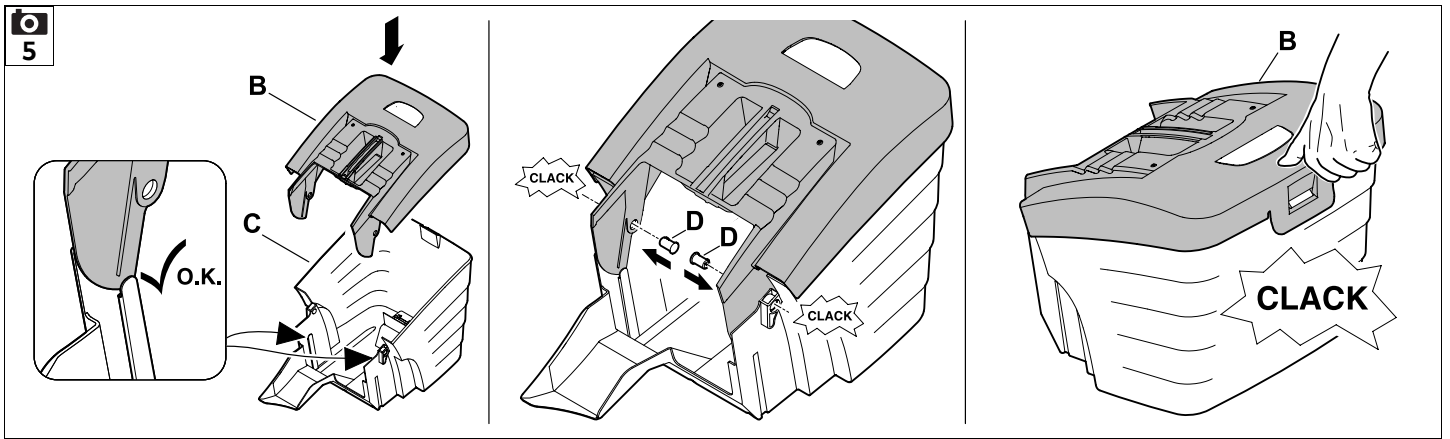

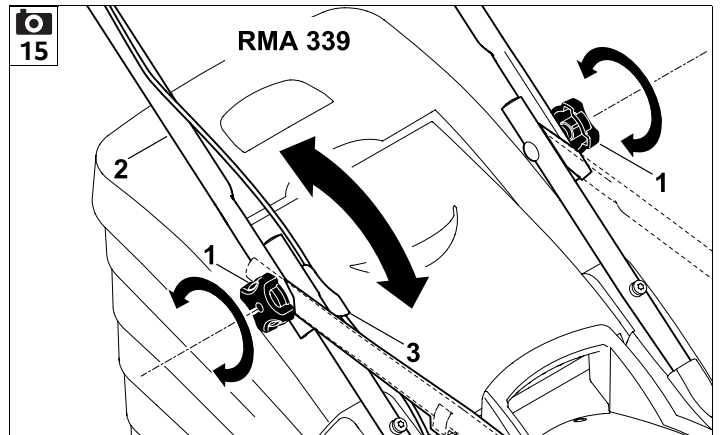
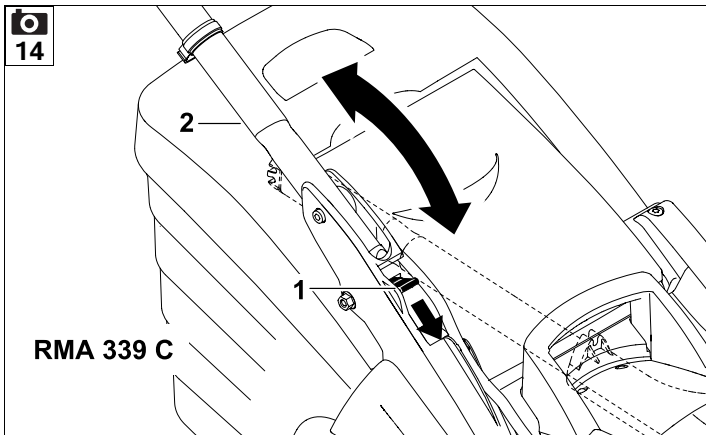
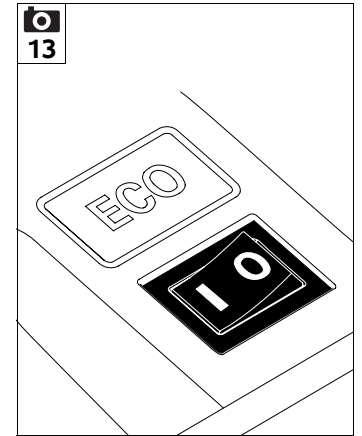
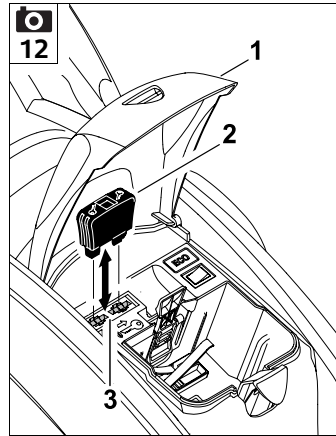
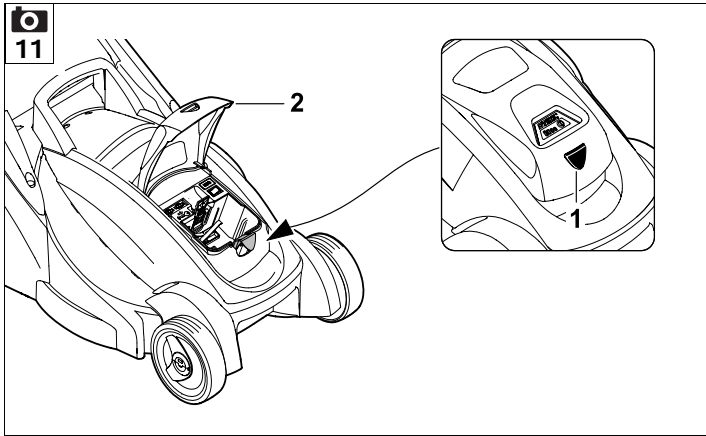
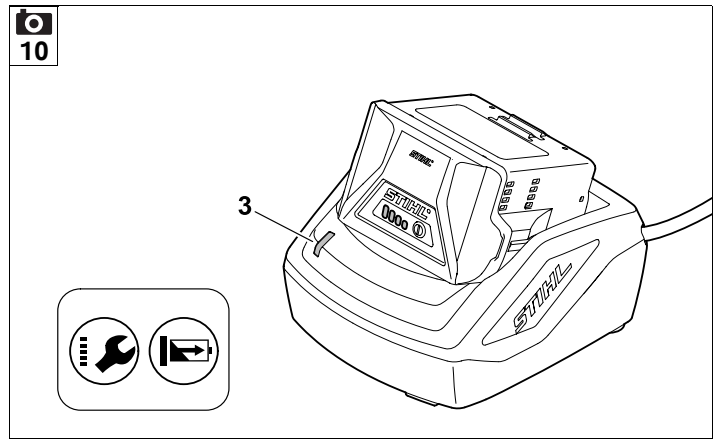
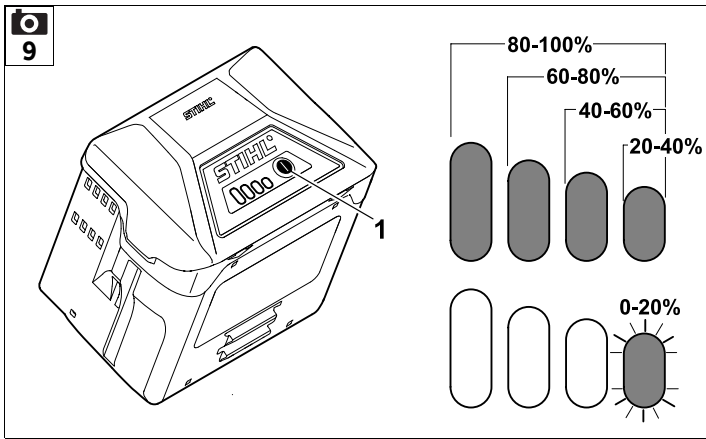

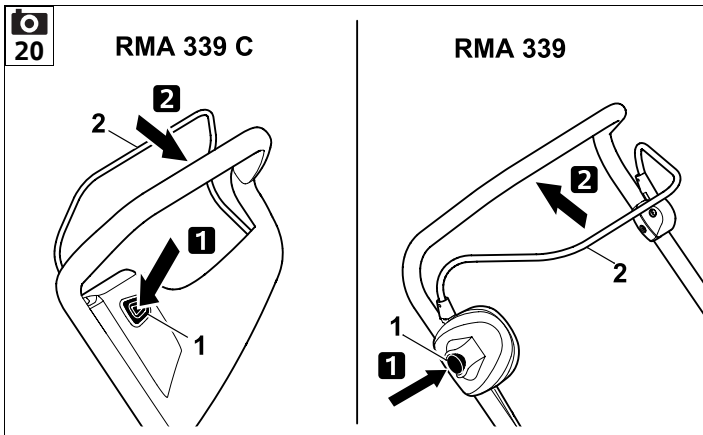
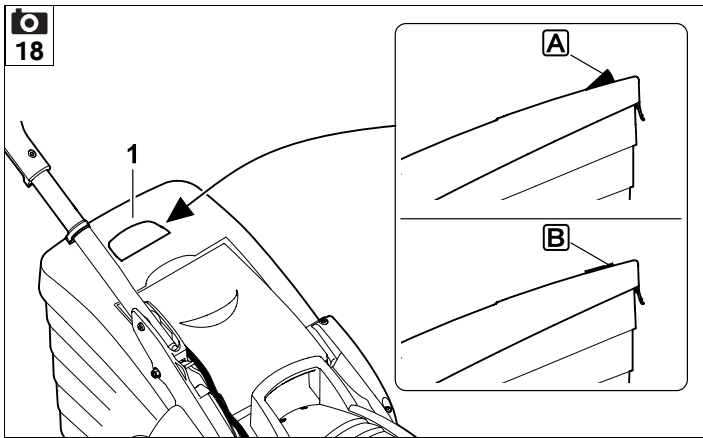
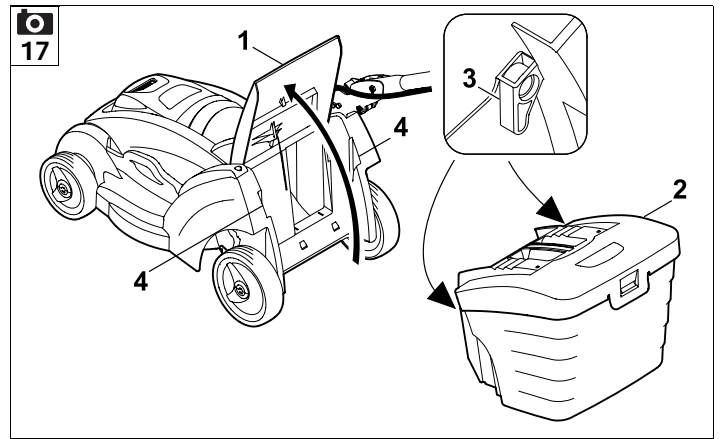
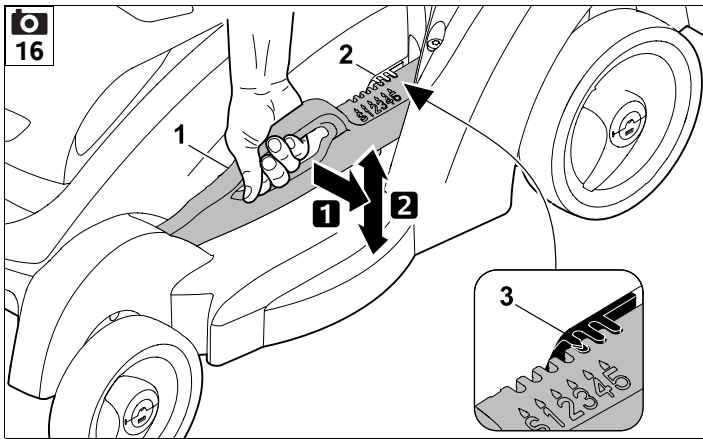

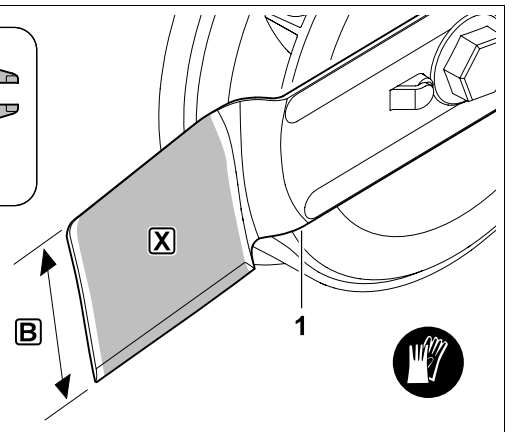
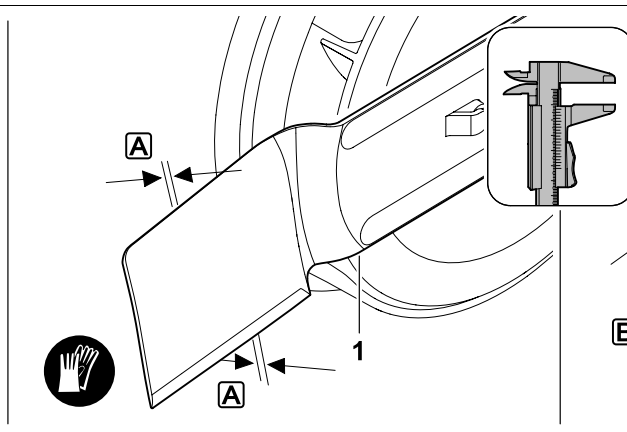
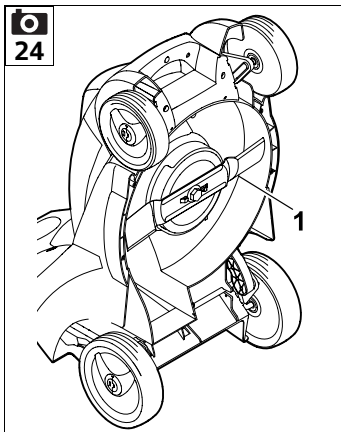
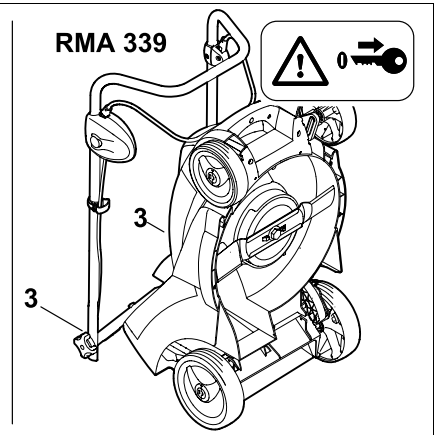
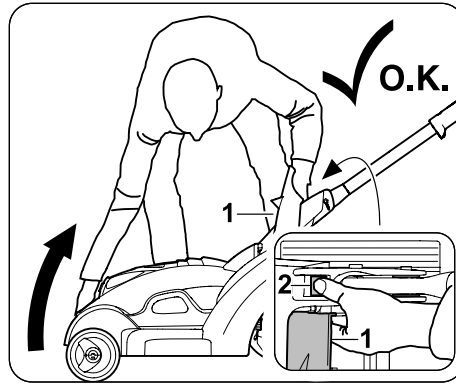
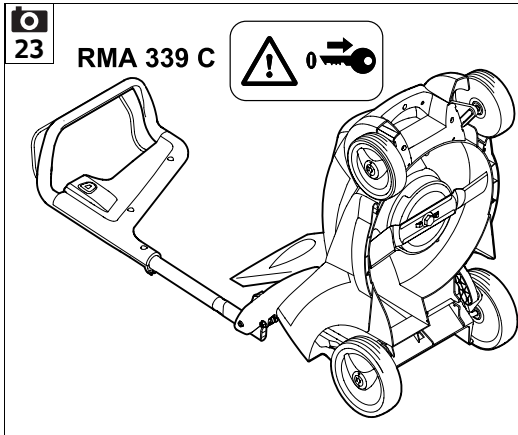
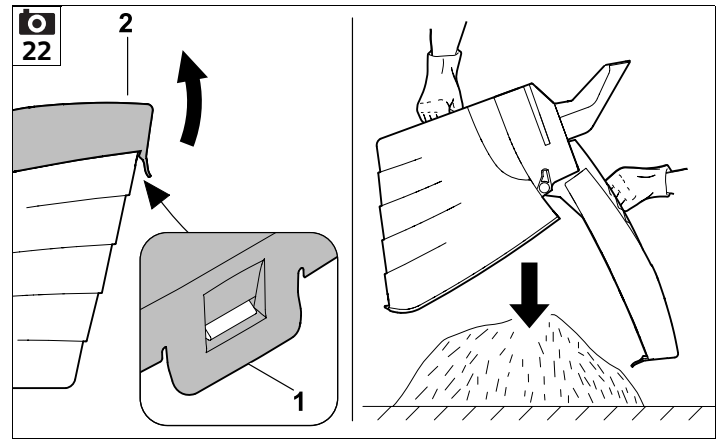
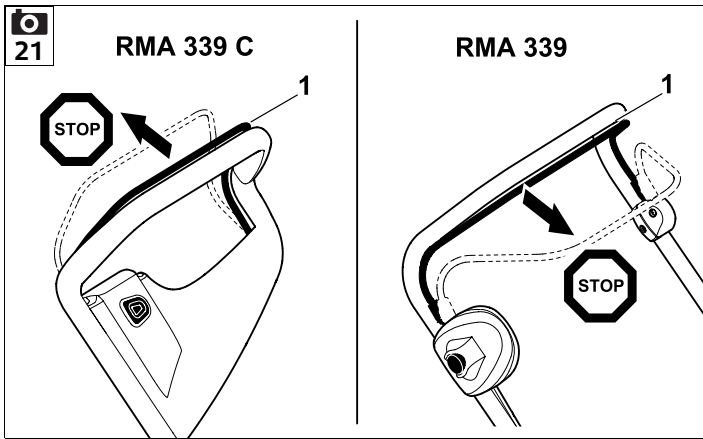

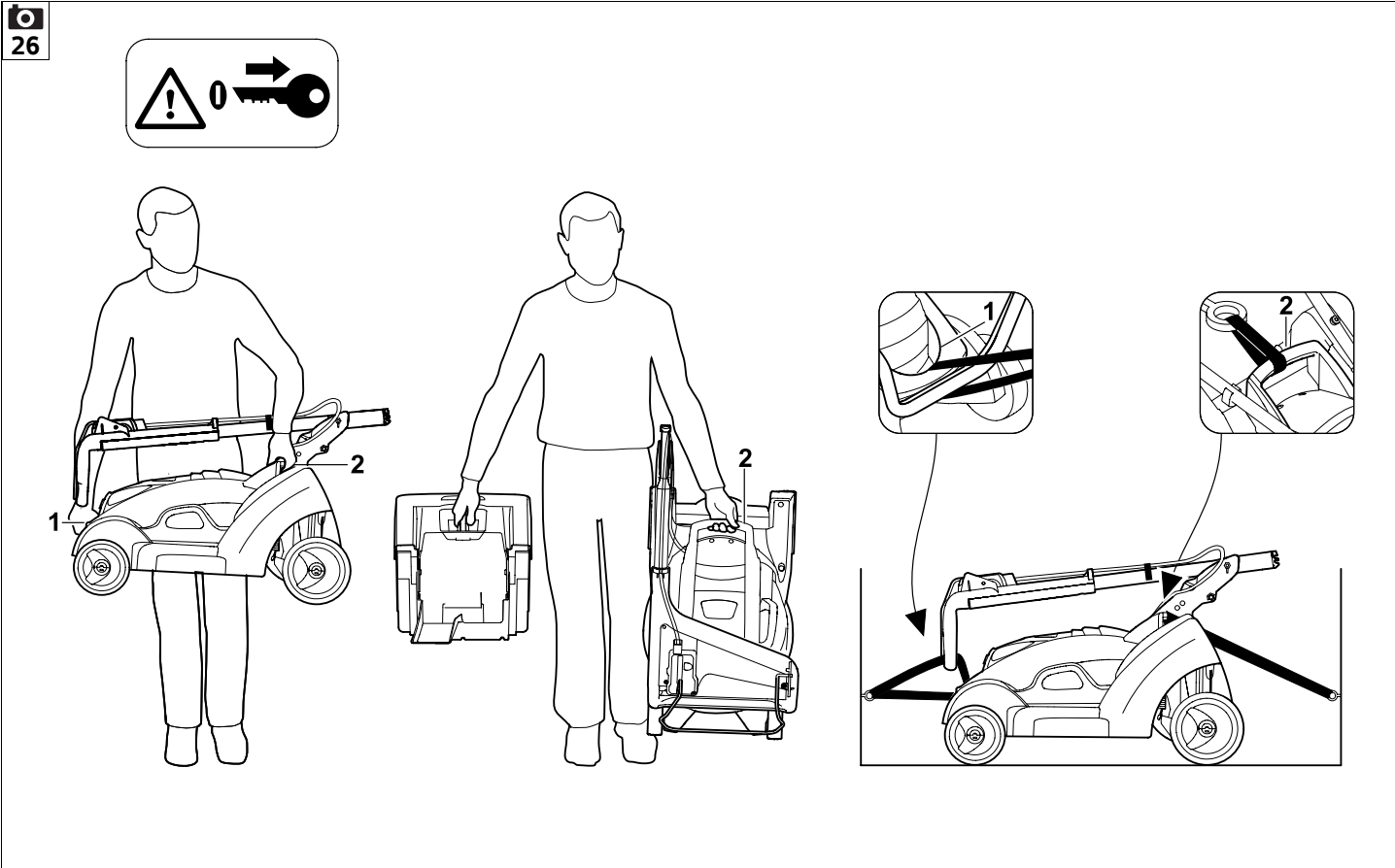
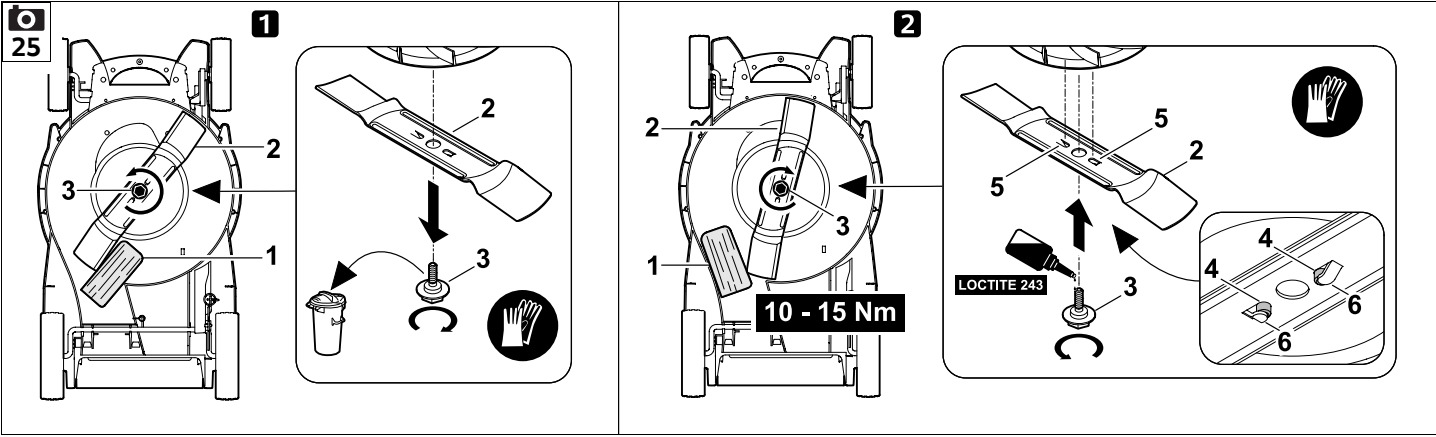

UU _____ 2.0

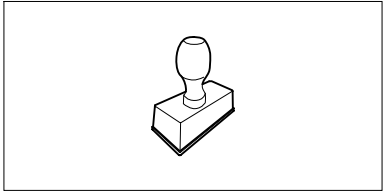

UU _____ 2.0

UU _____ 2.0

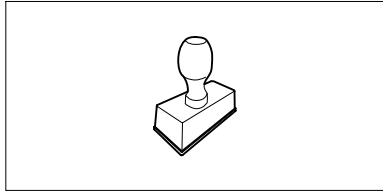

UU _____ 2.0

UU _____ 2.0

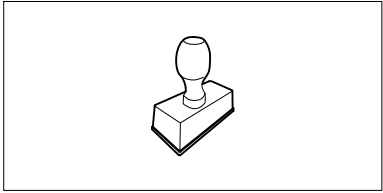

UU _____ 2.0

UU _____ 2.0

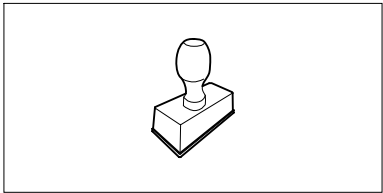

UU _____ 2.0

UU _____ 2.0

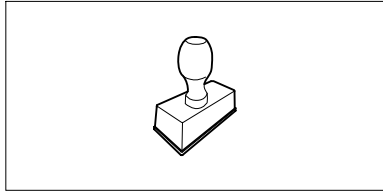

UU _____ 2.0

UU _____ 2.0

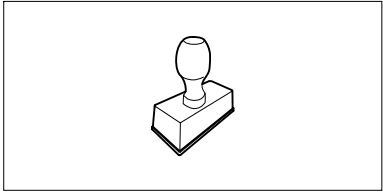

UU _____ 2.0

UU _____ 2.0

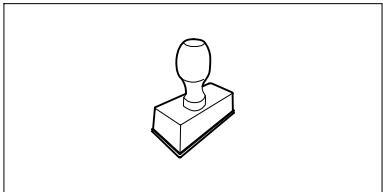

UU _____ 2.0

UU _____ 2.0

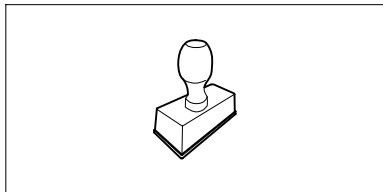

UU _____ 2.0

UU _____ 2.0

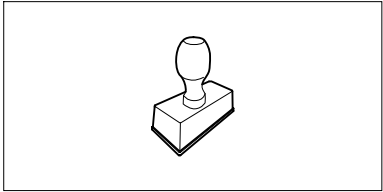

UU _____ 2.0

Liebe Kundin, lieber Kunde,

es freut uns, dass Sie sich für STIHL entschieden haben. Wir entwickeln und fertigen unsere Produkte in Spitzenqualität entsprechend der Bedürfnisse unserer Kunden. So entstehen Produkte mit hoher Zuverlässigkeit auch bei extremer Beanspruchung.

STIHL steht auch für Spitzenqualität beim Service. Unser Fachhandel gewährleistet kompetente Beratung und Einweisung sowie eine umfassende technische Betreuung.

Wir danken Ihnen für Ihr Vertrauen und wünschen Ihnen viel Freude mit Ihrem STIHL Produkt.



Dr. Nikolas Stihl

WICHTIG! VOR GEBRAUCH LESEN UND AUFBEWAHREN.

1. Inhaltsverzeichnis

Zu dieser Gebrauchsanleitung	12
Allgemein	12
Anleitung zum Lesen der Gebrauchsanleitung	12
Ländervarianten	13
Gerätebeschreibung	13
Zu Ihrer Sicherheit	13
Allgemein	13
Bekleidung und Ausrüstung	14
Akku	15
Ladegerät	15
Laden	16
Transport des Geräts	16
Transport des Akkus	17
Vor der Arbeit	17
Während der Arbeit	18
Wartung, Reinigung, Reparaturen und Lagerung	19
Lagerung bei längeren Betriebspausen	20
Entsorgung	20
Symbolbeschreibung	20
Lieferumfang	21
Gerät betriebsbereit machen	21
Allgemein	21
Mono-Lenker montieren (RMA 339 C)	21
Dual-Lenker montieren (RMA 339)	22
Grasfangkorb zusammenbauen	22
Akku und Ladegerät	22
Allgemeines	22
Ladegerät elektrisch anschließen	22
Akku entnehmen/einsetzen	22
Akku laden	22
LEDs am Akku	23
LED am Ladegerät	23
Bedienelemente	23
Akkufach	23
Sicherheitsstecker	23
Schalter Eco-Modus	24
Mono-Lenker einstellen (RMA 339 C)	24
Dual-Lenker umklappen (RMA 339)	24
Zentrale Schnitthöhenverstellung	24
Grasfangkorb	25
Füllstandsanzeige	25
Hinweise zum Arbeiten	25
Allgemein	25
Schnittleistung	25
Arbeitsbereich des Bedieners	26
Richtige Belastung des Elektromotors	26
Wenn das Mähmesser blockiert	26
Thermischer Überlastschutz des Elektromotors	26
Sicherheitseinrichtungen	26
Sicherheitsstecker	26
Schutzeinrichtungen	26
Zweihandbedienung	26
Auslaufbremse des Elektromotors	26
Gerät in Betrieb nehmen	27
Vorbereitende Maßnahmen	27
Rasenmäher einschalten	27
Rasenmäher ausschalten	27
Grasfangkorb entleeren	27
Wartung	27
Allgemein	27
Gerät reinigen	27
Elektromotor und Räder	28
Akku	28

Ladegerät	28
Messerverschleiß prüfen	28
Mähmesser aus- und einbauen	28
Mähmesser schärfen	29
Aufbewahrung (Winterpause)	29
Transport	30
Rasenmäher tragen und befestigen	30
Akku transportieren	30
Verschleiß minimieren und Schäden vermeiden	30
Umweltschutz	31
Übliche Ersatzteile	31
Konformitätserklärung	31
EU-Konformitätserklärung	
Rasenmäher STIHL RMA 339.0, RMA 339.0 C	31
Anschrift STIHL Hauptverwaltung	32
Anschriften STIHL Vertriebsgesellschaften	32
Anschriften STIHL Importeure	32
Technische Daten	32
Akku STIHL AK	33
REACH	33
Fehlersuche	33
Serviceplan	35
Übergabebestätigung	35
Servicebestätigung	35

2. Zu dieser Gebrauchsanleitung

2.1 Allgemein

Diese Gebrauchsanleitung ist eine **Originalbetriebsanleitung** des Herstellers im Sinne der EG-Richtlinie 2006/42/EC.

STIHL arbeitet ständig an der Weiterentwicklung seiner Produktpalette; Änderungen des Lieferumfanges in Form, Technik und Ausstattung müssen wir uns deshalb vorbehalten.

Aus den Angaben und Abbildungen dieses Heftes können aus diesem Grund keine Ansprüche abgeleitet werden.

In dieser Gebrauchsanleitung sind eventuell Modelle beschrieben, welche nicht in jedem Land verfügbar sind.

Diese Gebrauchsanleitung ist urheberrechtlich geschützt. Alle Rechte bleiben vorbehalten, besonders das Recht der Vervielfältigung, Übersetzung und der Verarbeitung mit elektronischen Systemen.

2.2 Anleitung zum Lesen der Gebrauchsanleitung

Bilder und Texte beschreiben bestimmte Handhabungsschritte.

Sämtliche Bildsymbole, die auf dem Gerät angebracht sind, werden in dieser Gebrauchsanleitung erklärt.

Blickrichtung:

Blickrichtung bei Verwendung „links“ und „rechts“ in der Gebrauchsanleitung: Der Benutzer steht hinter dem Gerät und blickt in Fahrtrichtung vorwärts.

Kapitelverweis:

Auf entsprechende Kapitel und Unterkapitel für weitere Erklärungen wird mit einem Pfeil verwiesen. Das folgende Beispiel zeigt einen Verweis auf ein Kapitel: (⇒ 7.2)

Kennzeichnung von Textabschnitten:

Die beschriebenen Anweisungen können wie in den folgenden Beispielen gekennzeichnet sein.

Handhabungsschritte, die das Eingreifen des Benutzers erfordern:

- Schraube (1) mit einem Schraubenzieher lösen, Hebel (2) betätigen ...

Generelle Aufzählungen:

- Einsatz des Produkts bei Sport- oder Wettbewerbsveranstaltungen

Texte mit zusätzlicher Bedeutung:

Textabschnitte mit zusätzlicher Bedeutung werden mit einem der nachfolgend beschriebenen Symbole gekennzeichnet, um diese in der Gebrauchsanleitung zusätzlich hervorzuheben.



Gefahr!

Unfall- und schwere Verletzungsgefahr für Personen. Ein bestimmtes Verhalten ist notwendig oder zu unterlassen.



Warnung!

Verletzungsgefahr für Personen. Ein bestimmtes Verhalten verhindert mögliche oder wahrscheinliche Verletzungen.



Vorsicht!

Leichte Verletzungen bzw. Sachschäden können durch ein bestimmtes Verhalten verhindert werden.



Hinweis

Information für eine bessere Nutzung des Gerätes und um mögliche Fehlbedienungen zu vermeiden.

Texte mit Bildbezug:

Abbildungen, die den Gebrauch des Geräts erklären, finden Sie ganz am Anfang der Gebrauchsanleitung.

Das Kamerasymbol dient zur Verknüpfung der Bilder auf den Bildseiten mit dem entsprechenden Textteil in der Gebrauchsanleitung.



2.3 Ländervarianten

STIHL liefert abhängig vom Auslieferungsland Ladegeräte mit unterschiedlichen Steckern und Schaltern aus.

In den Abbildungen sind Ladegeräte mit Eurosteckern dargestellt, der Netzanschluss von Geräten mit anderen Steckerausführungen erfolgt auf gleichartige Weise.

3. Gerätebeschreibung



- 1 Lenkeroberteil
- 2 Lenkerunterteil (RMA 339)
- 3 Konsole (RMA 339 C)
- 4 Gehäuse
- 5 Motorhaube
- 6 Hinterrad
- 7 Vorderrad
- 8 Grasfangkorb
- 9 Oberer Transportgriff
- 10 Unterer Transportgriff
- 11 Auswurfklappe
- 12 Drehgriff (RMA 339)
- 13 Rasthebel Lenker (RMA 339 C)

- 14 Füllstandsanzeige (Grasfangkorb)
- 15 Motorstoppbügel
- 16 Höhenverstellhebel
- 17 Einschaltknopf
- 18 Leistungsschild mit Maschinenummer
- 19 Deckel
- 20 Sicherheitsstecker
- 21 Schalter Eco-Modus
- 22 Akku
- 23 Ladegerät

4. Zu Ihrer Sicherheit

4.1 Allgemein



Bei der Arbeit mit dem Gerät sind diese Unfall-Verhütungsvorschriften unbedingt zu befolgen.



Vor der ersten Inbetriebnahme muss die gesamte Gebrauchsanleitung aufmerksam durchgelesen

werden. Bewahren Sie die Gebrauchsanleitung für späteren Gebrauch sorgfältig auf.

Diese Vorsichtsmaßnahmen sind für Ihre Sicherheit unerlässlich, die Auflistung ist jedoch nicht abschließend. Benutzen Sie das Gerät stets mit Vernunft und Verantwortungsbewusstsein und denken Sie daran, dass der Benutzer für Unfälle mit anderen Personen oder deren Eigentum verantwortlich ist.

Machen Sie sich mit den Bedienteilen und dem Gebrauch des Geräts vertraut.

Das Gerät darf nur von Personen benutzt werden, die die Gebrauchsanleitung gelesen haben und die mit der Handhabung des Geräts vertraut sind. Vor der erstmaligen Inbetriebnahme muss sich der Benutzer um eine fachkundige und praktische Unterweisung bemühen. Dem Benutzer muss vom Verkäufer oder von einem anderen Fachkundigen erklärt werden, wie das Gerät sicher zu verwenden ist.

Bei dieser Unterweisung sollte dem Benutzer insbesondere bewusst gemacht werden, dass für die Arbeit mit dem Gerät äußerste Sorgfalt und Konzentration notwendig sind.

Auch wenn Sie dieses Gerät vorschriftsmäßig bedienen, bleiben immer Restrisiken bestehen.



Lebensgefahr durch Erstickung!

Erstickungsgefahr für Kinder beim Spielen mit Verpackungsmaterial. Verpackungsmaterial unbedingt von Kindern fernhalten.

Das Gerät inklusive aller Anbauten darf nur an Personen weitergegeben bzw. verliehen werden, die mit diesem Modell und seiner Handhabung grundsätzlich vertraut sind. Die Gebrauchsanleitung ist Teil des Geräts und muss stets mitgegeben werden.

Sicherstellen, dass der Benutzer körperlich, sensorisch und geistig fähig ist, das Gerät zu bedienen und damit zu arbeiten. Falls der Benutzer körperlich, sensorisch oder geistig eingeschränkt dazu fähig ist, darf der Benutzer nur unter Aufsicht oder nach Anweisung durch eine verantwortliche Person damit arbeiten.

Sicherstellen, dass der Benutzer volljährig ist oder entsprechend nationaler Regelungen unter Aufsicht in einem Beruf ausgebildet wird.

Benutzen Sie das Gerät nur ausgeruht und bei guter körperlicher sowie geistiger Verfassung. Wenn Sie gesundheitlich beeinträchtigt sind, sollten Sie Ihren Arzt fragen, ob die Arbeit mit dem Gerät möglich ist. Nach der Einnahme von Alkohol, Drogen oder Medikamenten, die das Reaktionsvermögen beeinträchtigen, darf nicht mit dem Gerät gearbeitet werden.

Das Gerät ist für den privaten Gebrauch konzipiert.

Achtung – Unfallgefahr!

Das Gerät ist nur zum Rasenmähen bestimmt. Eine andere Verwendung ist nicht gestattet und kann gefährlich sein oder zu Schäden am Gerät führen.

Wegen körperlicher Gefährdung des Benutzers darf das Gerät für folgende Arbeiten nicht eingesetzt werden (unvollständige Aufzählung):

- zum Trimmen von Büschen, Hecken und Sträuchern,
- zum Schneiden von Rankgewächsen,
- zur Rasenpflege auf Dachbepflanzungen und in Balkonkästen,
- zum Häckseln und Zerkleinern von Baum- und Heckenschnitt,
- zum Reinigen von Gehwegen (Absaugen, Fortblasen),
- zum Einebnen von Bodenerhebungen wie z. B. Maulwurfshügeln.

- zum Transportieren von Schnittgut, außer im dafür vorgesehenen Grasfangkorb.

Aus Sicherheitsgründen ist jede Veränderung am Gerät, ausgenommen der fachgerechte Anbau von Zubehör, welches von STIHL zugelassen ist, untersagt, außerdem führt dies zur Aufhebung des Garantieanspruchs. Auskunft über zugelassenes Zubehör erhalten Sie bei Ihrem STIHL Fachhändler.

Insbesondere ist jede Manipulation am Gerät untersagt, welche die Leistung oder die Drehzahl des Verbrennungsmotors bzw. des Elektromotors verändert.

Es dürfen keine Änderungen am Gerät vorgenommen werden, welche zu einer Erhöhung der Geräuschemission führen.

Mit dem Gerät dürfen keine Gegenstände, Tiere oder Personen, insbesondere Kinder, transportiert werden.

Beim Einsatz in öffentlichen Anlagen, Parks, Sportstätten, an Straßen und in land- und forstwirtschaftlichen Betrieben ist besondere Vorsicht erforderlich.

Lassen Sie das Gerät nur los, wenn es auf einer ebenen Fläche steht und nicht von selbst davonrollen kann.



Achtung! Gefährdung der Gesundheit durch

Vibrationen! Übermäßige Belastung durch Vibrationen

kann zu Kreislauf- oder Nervenschäden führen, insbesondere bei Menschen mit Kreislaufproblemen. Wenden Sie sich an einen Arzt, falls Symptome auftreten, die durch Vibrationsbelastung ausgelöst worden sein könnten.

Solche Symptome, die hauptsächlich in

den Fingern, Händen oder Handgelenken auftreten, sind zum Beispiel (unvollständige Aufzählung):

- Gefühllosigkeit,
- Schmerzen,
- Muskelschwäche,
- Hautverfärbungen,
- unangenehmes Kribbeln.

Den Lenker während des Betriebs fest aber nicht verkrampft mit beiden Händen an den vorgesehenen Stellen halten.

Arbeitszeiten so planen, dass höhere Belastungen über einen längeren Zeitraum vermieden werden.

4.2 Bekleidung und Ausrüstung



Während der Arbeit ist immer festes Schuhwerk mit griffiger Sohle zu tragen. Arbeiten Sie niemals barfuß oder beispielsweise in Sandalen.



Bei Wartungs- und Reinigungsarbeiten sowie beim Transport des Geräts zusätzlich stets feste Handschuhe tragen und lange Haare zusammenbinden und sichern (Kopftuch, Mütze etc.).



Beim Schärfen des Mähmessers muss eine geeignete Schutzbrille getragen werden.

Das Gerät darf nur mit langen Hosen und eng anliegender Kleidung in Betrieb genommen werden.

Niemals lose Kleidung tragen, die an beweglichen Teilen (Bedienhebel) hängen bleiben kann – auch keinen Schmuck, keine Krawatten und keine Schals.

4.3 Akku

Kinder können die Gefahren des Akkus nicht erkennen und nicht einschätzen. Kinder können schwer verletzt werden.

- Kinder fernhalten.
- Akku außerhalb der Reichweite von Kindern aufbewahren.

Der Akku ist nicht gegen alle Umgebungseinflüsse geschützt. Falls der Akku bestimmten Umgebungseinflüssen ausgesetzt ist, kann der Akku in Brand geraten oder explodieren. Personen können verletzt werden und Sachschaden kann entstehen.

- Akku vor Hitze und Feuer schützen.
- Akku nicht ins Feuer werfen.
- Zulässigen Temperaturbereich des Akkus einhalten. (⇒ 19.1)



- Akku von metallischen Gegenständen fernhalten.
- Akku vor Regen und Feuchtigkeit schützen und nicht in Flüssigkeiten tauchen.



- Akku nicht hohem Druck aussetzen.
- Akku nicht Mikrowellen aussetzen.
- Akku vor Chemikalien und Salzen schützen.
- Akku nicht fallen lassen.
- Akku sauber und trocken aufbewahren.
- Akku in einem geschlossenen Raum aufbewahren.
- Akku getrennt vom Rasenmäher und vom Ladegerät aufbewahren.



- Akku in einer elektrisch nicht leitfähigen Verpackung aufbewahren.
- Akku im zulässigen Temperaturbereich aufbewahren. (⇒ 19.1)

Der Akku ist im **betriebs sicheren Zustand**, falls folgende Bedingungen erfüllt sind:

- Der Akku ist unbeschädigt.
- Der Akku ist sauber und trocken.
- Der Akku funktioniert und ist nicht verändert.

In einem nicht betriebs sicheren Zustand kann der Akku nicht mehr sicher funktionieren. Personen können schwer verletzt werden.

- Nicht mit einem beschädigten oder defekten Akku arbeiten.
- Einen beschädigten oder defekten Akku nicht laden.
- Falls der Akku verschmutzt oder nass ist: Akku reinigen und trocknen lassen.
- Akku nicht verändern.
- Keine Gegenstände in die Öffnungen des Akkus stecken.
- Elektrische Kontakte des Akkus nicht mit metallischen Gegenständen verbinden und kurzschließen.
- Akku nicht öffnen.

Aus einem beschädigten Akku kann Flüssigkeit austreten. Falls die Flüssigkeit mit der Haut oder den Augen in Kontakt kommt, können die Haut oder die Augen gereizt werden.

- Kontakt mit der Flüssigkeit vermeiden.
- Falls Kontakt mit der Haut aufgetreten ist: Betroffene Hautstellen mit reichlich Wasser und Seife abwaschen.

- Falls Kontakt mit den Augen aufgetreten ist: Augen mindestens 15 Minuten mit reichlich Wasser spülen und einen Arzt aufsuchen.

Ein beschädigter oder defekter Akku kann ungewöhnlich riechen, rauchen oder brennen. Personen können schwer verletzt oder getötet werden und Sachschaden kann entstehen.

- Falls der Akku ungewöhnlich riecht oder raucht: Akku nicht verwenden und von brennbaren Stoffen fernhalten.
- Falls der Akku brennt: Akku mit einem Feuerlöscher oder Wasser löschen.

4.4 Ladegerät

Kinder können die Gefahren des Ladegeräts und des elektrischen Stroms nicht erkennen und nicht einschätzen. Kinder können schwer verletzt werden.

- Kinder fernhalten.
- Ladegerät außerhalb der Reichweite von Kindern aufbewahren.

Das Ladegerät ist nicht gegen alle Umgebungseinflüsse geschützt. Falls das Ladegerät bestimmten Umgebungseinflüssen ausgesetzt ist, kann das Ladegerät in Brand geraten oder explodieren. Personen können verletzt werden und Sachschaden kann entstehen.

- Ladegerät nicht in einer leicht brennbaren und nicht in einer explosiven Umgebung betreiben.
- Ladegerät nicht auf einem leicht brennbaren Untergrund betreiben.
- Zulässigen Temperaturbereich des Ladegeräts einhalten.

- Ladegerät in einem geschlossenen und trockenen Raum betreiben.



- Ladegerät getrennt vom Rasenmäher und vom Akku aufbewahren.
- Ladegerät vor dem Einlagern abkühlen lassen.
- Ladegerät sauber und trocken aufbewahren.
- Ladegerät in einem geschlossenen Raum aufbewahren.

Das Ladegerät ist im **betriebssicheren Zustand**, falls folgende Bedingungen erfüllt sind:

- Das Ladegerät ist unbeschädigt.
- Das Ladegerät ist sauber und trocken.
- Das Ladegerät funktioniert und ist nicht verändert.

In einem nicht betriebssicheren Zustand können Bauteile nicht mehr richtig funktionieren und Sicherheitseinrichtungen außer Kraft gesetzt werden. Personen können schwer verletzt werden.

- Ein beschädigtes oder defektes Ladegerät nicht verwenden. Das Ladegerät entsorgen.
- Falls das Ladegerät verschmutzt oder nass ist: Ladegerät reinigen und trocknen lassen.
- Ladegerät nicht verändern.
- Keine Gegenstände in die Öffnungen des Ladegeräts stecken.
- Elektrische Kontakte des Ladegeräts nicht mit metallischen Gegenständen verbinden und kurzschließen.
- Ladegerät nicht öffnen.

Die Anschlussleitung ist nicht dafür bestimmt, das Ladegerät daran zu tragen oder aufzuhängen. Die Anschlussleitung und das Ladegerät können beschädigt werden.

- Ladegerät am Gehäuse greifen und festhalten. Eine Griffmulde zum einfachen Anheben des Ladegeräts ist am Ladegerät angebracht.
- Ladegerät an der Wandhalterung aufhängen.

4.5 Laden

Kontakt mit stromführenden Teilen kann durch folgende Ursachen entstehen:

- Die Anschlussleitung ist beschädigt.
- Der Netzstecker ist beschädigt.
- Die Steckdose ist nicht richtig installiert.

Kontakt mit stromführenden Teilen kann zu einem Stromschlag führen. Der Benutzer kann schwer verletzt oder getötet werden.

- Sicherstellen, dass die Anschlussleitung und der Netzstecker unbeschädigt sind.
- Netzstecker in eine richtig installierte Steckdose stecken.

Während des Ladens kann eine falsche Netzspannung oder eine falsche Netzfrequenz zu einer Überspannung im Ladegerät führen. Das Ladegerät kann beschädigt werden.

- Sicherstellen, dass die Netzspannung und die Netzfrequenz des Stromnetzes mit den Angaben auf dem Leistungsschild des Ladegeräts übereinstimmen.

Während des Ladens kann ein beschädigtes oder ein defektes Ladegerät ungewöhnlich riechen oder rauchen. Personen können verletzt werden oder Sachschaden kann entstehen.

- Netzstecker aus der Steckdose ziehen.
- Das Ladegerät kann bei unzureichender Wärmeabfuhr überhitzen und einen Brand auslösen. Personen können schwer verletzt oder getötet werden und Sachschaden kann entstehen.
- Ladegerät nicht abdecken.
 - Ladegerät an der Wandhalterung aufhängen.

Falls mehrere Ladegeräte an einer Steckdose angeschlossen sind, können während des Ladens elektrische Leitungen überlastet werden. Die elektrischen Leitungen können sich erwärmen und einen Brand auslösen. Personen können schwer verletzt oder getötet werden und Sachschaden kann entstehen.

- Ladegerät einzeln an eine Steckdose anschließen.
- Ladegerät nicht an Mehrfach-Steckdosen anschließen.

4.6 Transport des Geräts

Nur mit Handschuhen arbeiten, um Verletzungen an scharfkantigen und heißen Geräteteilen zu verhindern.



Vor dem Transport das Gerät ausschalten, Messer zum Stillstand kommen lassen und Sicherheitsstecker abziehen.

Das Gerät nur mit ausgekühltem Elektromotor transportieren.

Beachten Sie das Gewicht des Geräts und benutzen Sie bei Bedarf geeignete Verladehilfen (Laderampen, Hebevorrichtungen).

Gerät und mittransportierte Geräteteile (z. B. Grasfangkorb) auf der Ladefläche mit ausreichend dimensionierten Befestigungsmitteln (Gurte, Seile usw.) sichern.

Beim Anheben und Tragen Kontakt mit dem Mähmesser vermeiden.

Beachten Sie die Angaben im Kapitel "Transport". Dort ist beschrieben, wie das Gerät anzuheben bzw. zu verzurren ist. (⇒ 14.)

Beachten Sie beim Transport des Geräts regionale gesetzliche Vorschriften, insbesondere was die Ladungssicherheit und den Transport von Gegenständen auf Ladeflächen betrifft.

4.7 Transport des Akkus

Der Akku ist nicht gegen alle Umgebungseinflüsse geschützt. Falls der Akku bestimmten Umgebungseinflüssen ausgesetzt ist, kann der Akku beschädigt werden und Sachschaden kann entstehen.

- Einen beschädigten Akku nicht transportieren.
- Akku im Gerät, in einer elektrisch nicht leitfähigen Verpackung oder einem elektrisch nicht leitfähigen Transportbehälter transportieren.

Während des Transports außerhalb des Geräts kann der Akku umkippen oder sich bewegen. Personen können verletzt werden und Sachschaden kann entstehen.

- Akku in der Verpackung oder dem Transportbehälter so verpacken, dass er sich nicht bewegen kann.
- Verpackung oder Transportbehälter so sichern, dass sich die Verpackung oder der Transportbehälter nicht bewegen kann.

Akku nicht im Auto liegen lassen und niemals direkter Sonneneinstrahlung aussetzen.

Lithium-Ionen-Akkus müssen beim Transport besonders sorgfältig behandelt werden. Insbesondere ist sicherzustellen, dass Akkus kurzschlussicher transportiert werden. Bewahren Sie deshalb die Original-Kartonverpackung des Akkus auf und transportieren Sie STIHL Akkus entweder in der unbeschädigten Original-Verpackung oder im Rasenmäher.

4.8 Vor der Arbeit

Es ist sicherzustellen, dass nur Personen mit dem Gerät arbeiten, welche die Gebrauchsanleitung kennen.

Beachten Sie die kommunalen Vorschriften für die Betriebszeiten von Gartengeräten mit Elektromotor.

Überprüfen Sie vollständig das Gelände, auf dem das Gerät eingesetzt wird, und entfernen Sie alle Steine, Stöcke, Drähte, Knochen und sonstigen Fremdkörper, die von dem Gerät hochgeschleudert werden können. Hindernisse (z. B. Baumstümpfe, Wurzeln) können im hohen Gras leicht übersehen werden.

Markieren Sie deshalb vor der Arbeit mit dem Gerät alle in der Rasenfläche verborgenen Fremdobjekte (Hindernisse), die nicht entfernt werden können.

Vor dem ersten Gebrauch des Geräts sind Verpackungsmaterial und Transportsicherungen zu entfernen.

Vor dem Gebrauch des Geräts sind defekte sowie abgenutzte und beschädigte Teile zu ersetzen. Unleserliche oder beschädigte Gefahren- und Warnhinweise am Gerät sind zu erneuern. Ihr STIHL Fachhändler hält Ersatzklebeschilder und alle weiteren Ersatzteile bereit.

Das Gerät darf nur im betriebssicheren Zustand eingesetzt werden. Vor jeder Inbetriebnahme ist zu kontrollieren,

- ob das Gerät in vorschriftsmäßig montiertem Zustand ist.
- ob sich das Schneidwerkzeug und die gesamte Schneideinheit (Mähmesser, Befestigungselemente, Mähwerksgehäuse) in einwandfreiem Zustand befinden. Insbesondere ist auf sicheren Sitz, Beschädigungen (Kerben oder Risse) sowie Verschleiß zu achten.
- ob die Sicherheitseinrichtungen (z. B. Auswurfklappe, Gehäuse, Lenker, Motorstoppbügel) in einwandfreiem Zustand sind und ordnungsgemäß funktionieren.
- ob der Grasfangkorb unbeschädigt und vollständig montiert ist; ein beschädigter Grasfangkorb darf nicht verwendet werden.
- ob die Auslaufbremse des Elektromotors funktioniert.

Bei Bedarf alle nötigen Arbeiten durchführen bzw. einen Fachhändler aufsuchen. STIHL empfiehlt den STIHL Fachhändler.

Schalten Sie den Elektromotor niemals ohne vorschriftsmäßig montiertes Messer ein. Gefahr der Überhitzung des Elektromotors!

Beachten Sie die Angaben in den Kapiteln "Akku" (⇒ 4.3) und "Ladegerät" (⇒ 4.4).

4.9 Während der Arbeit

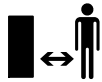

Arbeiten Sie niemals, während sich Tiere oder Personen, insbesondere Kinder, im Gefahrenbereich aufhalten.

Arbeiten Sie nicht bei Umgebungstemperaturen unter +5°C.

Arbeiten Sie nur bei Tageslicht oder bei guter künstlicher Beleuchtung.

Arbeiten Sie mit dem Gerät nicht bei Regen, Gewitter und insbesondere nicht bei Blitzschlaggefahr.



Achtung – Verletzungsgefahr!

Führen Sie niemals Hände oder Füße an oder unter sich

drehende Teile. Berühren Sie niemals das umlaufende Messer. Halten Sie sich immer entfernt von der Auswurföffnung.

Der durch den Lenker gegebene Sicherheitsabstand ist stets einzuhalten. Der Lenker muss stets ordnungsgemäß montiert sein und darf nicht verändert werden. Das Gerät niemals mit umgeklapptem Lenker in Betrieb nehmen.

Die am Gerät installierten Schalt- und Sicherheitseinrichtungen dürfen nicht entfernt oder überbrückt werden. Insbesondere den Motorstoppbügel niemals am Lenkholm fixieren (z. B. durch Anbinden).

Befestigen Sie niemals Gegenstände am Lenker (z. B. Arbeitskleidung).

Bei feuchtem Untergrund besteht wegen verminderter Standhaftung erhöhte Unfallgefahr.

Es ist besonders vorsichtig zu arbeiten, um ein Ausrutschen zu verhindern. Wenn möglich, Einsatz des Geräts bei feuchtem Untergrund vermeiden.

Gerät nicht im Regen stehen lassen.

Akkufach während des Betriebs stets geschlossen halten.

Gerät einschalten:

Schalten Sie das Gerät mit Vorsicht ein, entsprechend den Hinweisen in Kapitel "Gerät in Betrieb nehmen". (⇒ 12.) Achten Sie auf ausreichenden Abstand der Füße zum Schneidwerkzeug.

Das Gerät muss beim Einschalten auf einer ebenen Fläche stehen.

Das Gerät darf vor dem Einschalten und während des Einschaltvorganges nicht gekippt werden.

Elektromotor nicht einschalten, wenn der Auswurfkanal nicht mit der Auswurfklappe bzw. dem Grasfangkorb abgedeckt ist.

Häufige Einschaltvorgänge innerhalb kurzer Zeit, insbesondere ein "Spielen" am Einschaltknopf sind zu vermeiden. Gefahr der Überhitzung des Elektromotors!

Arbeiten an Hanglagen:

Hänge immer in Querrichtung bearbeiten, niemals in Längsrichtung. Verliert der Benutzer beim Mähen in Längsrichtung die Kontrolle, könnte er zusätzlich vom mähenden Gerät überrollt werden.

Seien Sie besonders vorsichtig, wenn Sie die Fahrtrichtung am Hang ändern.

Achten Sie immer auf einen guten Stand an Hängen und vermeiden Sie die Arbeit mit dem Gerät an übermäßig steilen Hängen.

Aus Sicherheitsgründen darf das Gerät nicht an Hängen mit einer Steigung über 25° (46,6 %) eingesetzt werden.

Verletzungsgefahr!

25° Hangneigung entsprechen einem vertikalen Anstieg von 46,6 cm bei 100 cm horizontaler Länge.

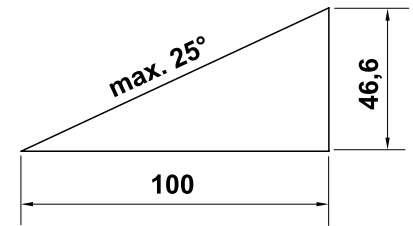

Arbeitseinsatz:



Achtung – Verletzungsgefahr!

Führen Sie niemals Hände oder Füße an oder unter sich

drehende Teile. Berühren Sie niemals das umlaufende Messer. Halten Sie sich immer entfernt von der Auswurföffnung. Der durch den Lenker gegebene Sicherheitsabstand ist stets einzuhalten.



Versuchen Sie nicht das Messer zu inspizieren, während das Gerät in Betrieb ist. Öffnen Sie nie die Auswurfklappe und/oder nehmen Sie nie den Grasfangkorb ab, solange das Mähmesser läuft. Umlaufendes Messer kann zu Verletzungen führen.

Führen Sie das Gerät nur im Schritttempo – beim Arbeiten mit dem Gerät niemals laufen. Durch schnelles Führen des Gerätes steigt die Verletzungsgefahr durch Stolpern, Ausrutschen usw.

Seien Sie besonders vorsichtig, wenn Sie das Gerät umkehren oder zu sich heranziehen.

Stolpergefahr!

In der Grasnarbe verborgene Objekte (Rasensprenganlagen, Pfähle, Wasserventile, Fundamente, elektrische Leitungen etc.) müssen umfahren werden. Überfahren Sie niemals solche Fremdoobjekte.

Sollte das Schneidwerkzeug oder das Gerät auf ein Hindernis bzw. einen Fremdkörper gestoßen sein, ist der Elektromotor abzustellen, der Sicherheitsstecker abzuziehen und eine sachkundige Untersuchung durchzuführen.



Achten Sie auf den Nachlauf des Schneidwerkzeuges, der bis zum Stillstand einige Sekunden beträgt.

Schalten Sie den Elektromotor aus,

- wenn das Gerät beim Transport über andere Flächen als Gras anzukippen ist,
- wenn Sie das Gerät zur Mähfläche hin- und wieder wegschieben,
- bevor Sie den Grasfangkorb abnehmen.
- bevor Sie die Schnitthöhe einstellen.



Schalten Sie den Elektromotor aus, ziehen Sie den Sicherheitstecker ab und versichern Sie sich, dass das Schneidwerkzeug vollkommen stillsteht,

- bevor Sie den Akku entnehmen;
- bevor Sie das Gerät verlassen bzw. wenn das Gerät unbeaufsichtigt ist;

- bevor Sie das Gerät transportieren, anheben oder tragen;
- bevor Sie Blockierungen lösen oder Verstopfungen im Auswurfkanal beseitigen;
- bevor Sie das Gerät überprüfen, reinigen oder Arbeiten an ihm durchführen (z. B. Umklappen oder Einstellen des Lenkers);
- wenn das Schneidwerkzeug auf einen Fremdkörper getroffen ist. Das Schneidwerkzeug muss auf eventuelle Beschädigungen überprüft werden. Das Gerät darf mit beschädigter oder verbogener Messerwelle bzw. Motorwelle nicht in Betrieb genommen werden. **Verletzungsgefahr durch defekte Teile!**
- falls das Gerät anfängt, ungewöhnlich stark zu vibrieren. Das gesamte Gerät, insbesondere das Schneidwerkzeug, muss in diesem Fall auf eventuelle Beschädigungen und lose Teile überprüft werden. Beschädigte Teile sind vor dem weiteren Betrieb zu ersetzen, lose Teile sind zu befestigen/festzuschrauben.



Verletzungsgefahr!

Starkes Vibrieren ist in der Regel ein Hinweis auf eine Störung. Das Gerät darf insbesondere mit beschädigter oder verbogener Messerwelle oder mit einem beschädigten bzw. verbogenen Mähmesser nicht in Betrieb genommen werden. Lassen Sie die erforderlichen Reparaturen von einem Fachmann – STIHL empfiehlt den STIHL Fachhändler – durchführen, falls Ihnen die nötigen Kenntnisse fehlen.

4.10 Wartung, Reinigung, Reparaturen und Lagerung

Vor allen Arbeiten am Gerät, vor dem Einstellen oder Säubern

- Elektromotor ausschalten,
- Sicherheitsstecker abziehen und
- gegebenenfalls Akku entnehmen.



Lassen Sie das Gerät vor der Aufbewahrung in geschlossenen Räumen, vor Reinigungsarbeiten und vor der Reinigung vollständig auskühlen.

Reinigung:

Nach dem Arbeitseinsatz muss das gesamte Gerät sorgfältig gereinigt werden. (⇒ 13.2)

Angesetzte Grasrückstände mit einem Holzstab lösen. Mäherunterseite mit Bürste und Wasser säubern.

Verwenden Sie niemals Hochdruckreiniger und reinigen Sie das Gerät nicht unter fließendem Wasser (z. B. mit einem Gartenschlauch). Benutzen Sie keine aggressiven Reinigungsmittel. Diese können Kunststoffe und Metalle beschädigen, was den sicheren Betrieb Ihres STIHL Geräts beeinträchtigen kann.

Um Überhitzung bzw. Brandgefahr zu vermeiden, sind die Bereiche um die Luftschlitze an der Geräteoberseite (zwischen Haube des Elektromotors und Gehäuse) und an der Geräteunterseite (im Auswurfkanal) frei von Verunreinigungen zu halten (z. B. Gras, Stroh, Moos, Blätter oder austretendes Fett).

Wartungsarbeiten:

Es dürfen nur Wartungsarbeiten durchgeführt werden, die in dieser Gebrauchsanleitung beschrieben sind, alle anderen Arbeiten von einem Fachhändler ausführen lassen.

Sollten Ihnen notwendige Kenntnisse und Hilfsmittel fehlen, wenden Sie sich **immer** an einen Fachhändler.

STIHL empfiehlt Wartungsarbeiten und Reparaturen nur vom STIHL Fachhändler durchführen zu lassen.

STIHL Fachhändlern werden regelmäßig Schulungen angeboten und technische Informationen zur Verfügung gestellt.

Verwenden Sie nur Werkzeuge, Zubehöre oder Anbaugeräte, welche von STIHL für dieses Gerät zugelassen sind oder technisch gleichartige Teile, sonst kann die Gefahr von Unfällen mit Personenschäden oder Schäden am Gerät bestehen. Bei Fragen sollten Sie sich an einen Fachhändler wenden.

STIHL Original-Werkzeuge, -Zubehör und -Ersatzteile sind in ihren Eigenschaften optimal auf das Gerät und die Anforderungen des Benutzers abgestimmt. STIHL Original-Ersatzteile erkennt man an der STIHL-Ersatzteilnummer, am Schriftzug STIHL und gegebenenfalls am STIHL Ersatzteilkennzeichen. Auf kleinen Teilen kann das Zeichen auch allein stehen.

Halten Sie Warn- und Hinweisaufkleber stets sauber und lesbar. Beschädigte oder verloren gegangene Aufkleber sind durch neue Originalschilder von Ihrem STIHL Fachhändler zu ersetzen. Falls ein Bauteil durch ein Neuteil ersetzt wird, achten Sie darauf, dass das Neuteil dieselben Aufkleber erhält.

Mähmesser regelmäßig auf sicheren Sitz und auf Beschädigungen sowie Verschleiß überprüfen.

Arbeiten an der Schneideinheit nur mit dicken Arbeitshandschuhen und unter äußerster Vorsicht vornehmen.

Halten Sie alle Muttern, Bolzen und Schrauben, insbesondere die Messerschraube, fest angezogen, damit sich das Gerät in einem sicheren Betriebszustand befindet.

Prüfen Sie das gesamte Gerät und den Grasfangkorb regelmäßig, insbesondere vor der Einlagerung (z. B. vor der Winterpause), auf Verschleiß und Beschädigungen. Abgenutzte oder beschädigte Teile sind aus Sicherheitsgründen sofort auszutauschen, damit sich das Gerät immer in einem sicheren Betriebszustand befindet.

Falls für Wartungsarbeiten Bauteile oder Schutzeinrichtungen entfernt wurden, sind diese umgehend und vorschriftsmäßig wieder anzubringen.

4.11 Lagerung bei längeren Betriebspausen

Das abgekühlte Gerät, den Akku und den Sicherheitsstecker getrennt voneinander in einem trockenen, verschlossenen Raum, für Kinder nicht erreichbar, sicher einlagern.

Stellen Sie sicher, dass das Gerät vor unbefugter Benutzung (z. B. durch Kinder) geschützt ist.

Gerät vor der Lagerung (z. B. Winterpause) gründlich reinigen.

Das Gerät im betriebssicheren Zustand lagern.

Gerät auf einer ebenen Fläche so aufbewahren, dass es nicht unbeabsichtigt davonrollen kann.

4.12 Entsorgung

Stellen Sie sicher, dass ein ausgedientes Gerät (Rasenmäher, Akku, Ladegerät, Zubehör) einer fachgerechten Entsorgung zugeführt wird. Machen Sie den Rasenmäher vor der Entsorgung unbrauchbar. Um Unfällen vorzubeugen, entfernen Sie dazu insbesondere den Sicherheitsstecker und das Elektrokabel vom Schalter zum Elektromotor.

Verletzungsgefahr durch das Schneidwerkzeug!

Lassen Sie auch ein ausgedientes Gerät niemals unbeaufsichtigt. Stellen Sie sicher, dass das Gerät und das Schneidwerkzeug außerhalb der Reichweite von Kindern aufbewahrt werden.

Akkus müssen getrennt vom Gerät entsorgt werden. Es ist sicherzustellen, dass Akkus vor der Entsorgung entladen (z. B. durch Laufenlassen des Elektromotors) sowie sicher und umweltgerecht entsorgt werden.

5. Symbolbeschreibung



Achtung!

Vor Inbetriebnahme
Gebrauchsanleitung lesen.



Verletzungsgefahr!
Dritte aus dem Gefahrenbereich fernhalten.

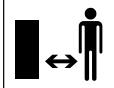

Vorsicht – Scharfe Schneidmesser!
Schneidmesser rotieren weiter, nachdem der Elektromotor abgeschaltet ist. Vor Wartungsarbeiten die Sperreinrichtung (Sicherheitsstecker) entfernen.

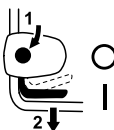
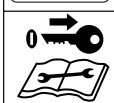

RMA 339:
Elektromotor starten.



RMA 339 C:
Elektromotor starten.



RMA 339 C:
Elektromotor abstellen.

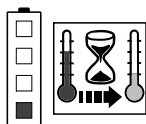

Akku ist zu warm. Ladevorgang startet nach der Abkühlphase bzw. Akku kann erst nach der Abkühlphase benutzt werden.

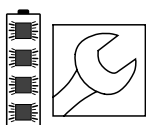

Der Akku ist defekt und muss ersetzt werden.

6. Lieferumfang



Pos.	Bezeichnung	Stk.
A	Grundgerät	1
B	Grasfangkorboberteil	1
C	Grasfangkorbunterteil	1
D	Bolzen	2
M	Sicherheitsstecker	1
N	Ladegerät	
O	Akku	
	• Gebrauchsanleitung	1
RMA 339 C:		
E	Hülse	1
F	Schraube	1
G	Scheibe	2
H	Mutter	1
RMA 339:		
I	Flachrundschaube	2
J	Kabelführung	1
K	Drehgriff	2



Der Lieferumfang kann abhängig vom Auslieferungsland und abhängig von der Ausführungsart unterschiedlich sein.

7. Gerät betriebsbereit machen

7.1 Allgemein



Verletzungsgefahr
Beachten Sie die Sicherheitshinweise im Kapitel „Zu Ihrer Sicherheit“ (⇒ 4.).

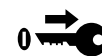

Ziehen Sie insbesondere vor allen Arbeiten am Rasenmäher den Sicherheitsstecker ab (⇒ 9.2).

- Gerät für alle beschriebenen Arbeiten auf einen waagrechten, ebenen und festen Untergrund stellen.



Bei Auslieferung sind die Akkus ca. 30% geladen. Vor der ersten Inbetriebnahme müssen sie deshalb aufgeladen werden.

- Akku laden (⇒ 8.4).

7.2 Mono-Lenker montieren (RMA 339 C)



- **1** Hülse (E) in die Bohrung am Lenker (1) einführen.
- **2** Die beiden Scheiben (G) mit der Wölbung nach innen auf die Hülse stecken.
- **3** Hülse (E) und Scheiben (G) halten und zusammen mit dem Lenker (1) in die Konsole (2) einführen.
- **4** Mutter (H) wie abgebildet in Konsole einsetzen.
- **5** Schraube (F) von außen nach innen durch die Bohrungen am Lenker (1) und an der Konsole (2) stecken.

- **6** Schraube (F) festziehen.
Anziehmoment:
18 - 22 Nm

Elektrokabel montieren:

- Elektrokabel wie abgebildet in die Kabelführung (3) einlegen,
- in die Halterung am Lenker (4) eindrücken sowie
- mit dem Kabelclip (5) am Lenker fixieren.

7.3 Dual-Lenker montieren (RMA 339)



Lenkeroberteil montieren:

- **1** Flachrundschaube (I) durch die Kabelführung (J) stecken und das Elektrokabel (1) einhängen.
- **2** Dual-Lenker (2) auf beide Lenkerunterteile (3) aufstecken.
- **3** Flachrundschauben (I) – rechts mit Kabelführung (J), links ohne – von innen nach außen durch die Bohrungen stecken.
- **4** Mit Drehgriffen (K) festschrauben.

Kabelclip montieren:

- Kabelclip (4) am Lenkeroberteil montieren. Elektrokabel (1) wie abgebildet einlegen.
- Lasche (5) schließen und einrasten lassen.
Abstand zwischen Kabelclip und Schalter:
25 - 27 cm

7.4 Grasfangkorb zusammenbauen



- Grasfangkorboberteil (B) auf Grasfangkorbbunterteil (C) aufsetzen. Auf richtige Position in den Führungen achten.
- Bolzen (D) von innen durch die vorgesehenen Öffnungen drücken.
- Grasfangkorboberteil (B) mit leichtem Druck im Grasfangkorbbunterteil einrasten lassen.
- Grasfangkorb einhängen (⇒ 9.7).

8. Akku und Ladegerät

8.1 Allgemeines

Die Rasenmäher **RMA 339, RMA 339 C** werden ausschließlich mit aufladbaren **STIHL Lithium-Ionen-Akkus vom Typ AK** betrieben.

Die ggf. mitgelieferten Akkus sind optimal auf den vorgesehenen Einsatzzweck abgestimmt, es können aber alle Akkus vom Typ STIHL AK verwendet werden.

Die Elektronik des Rasenmähers tauscht mit dem eingesetzten Akku Daten aus und passt die Leistung des Elektromotors an die jeweilige Kapazität an.

8.2 Ladegerät elektrisch anschließen



- Netzstecker (1) in Steckdose (2) stecken.

- Nach dem Anschließen des Ladegeräts an die Stromversorgung findet ein Selbsttest statt. Während dieses Vorgangs leuchtet die LED (3) am Ladegerät für ca. 1 Sekunde grün, dann rot und erlischt wieder (⇒ 8.6).

8.3 Akku entnehmen/einsetzen



- Sicherheitsstecker abziehen (⇒ 9.2) und Deckel Akkufach in geöffneter Position halten. 

Akku entnehmen:

- Sperrhebel (1) zum Akku drücken und Akku (2) nach oben herausziehen.

Akku einsetzen:

- Akku (2) wie abgebildet mit leichtem Druck bis zum Anschlag in das Akkufach einsetzen – ein Klicken ist zu hören.

8.4 Akku laden



Die **Ladezeit** hängt von verschiedenen Einflüssen ab, z. B. von der Temperatur des Akkus oder von der Umgebungstemperatur. Die tatsächliche Ladezeit kann von der angegebenen Ladezeit abweichen. Die Ladezeit ist unter www.stihl.com/charging-times angegeben.

 Wenn der Akku in das Ladegerät eingesetzt wird, startet der Ladevorgang automatisch. Wenn der Akku vollständig geladen ist, schaltet sich das Ladegerät automatisch ab.

Während des Ladens erwärmen sich der Akku und das Ladegerät.

- Akku aus dem Akkufach entnehmen. (⇒ 8.3)
- Ladegerät elektrisch anschließen. (⇒ 8.2)
- Akku (1) in die Führungen des Ladegeräts (2) einsetzen und bis zum Anschlag drücken.
Die LED am Ladegerät (3) leuchtet grün.
Die LEDs am Akku (4) leuchten grün und zeigen den Ladezustand an.
- Falls die LED am Ladegerät (3) und die LEDs am Akku (4) nicht mehr leuchten, Netzstecker ziehen.
Der Akku ist vollständig geladen.
- Akku aus dem Ladegerät entnehmen und in Akkufach einsetzen. (⇒ 8.3)

8.5 LEDs am Akku



Ladezustand anzeigen:

- Drucktaste (1) drücken. Die LEDs leuchten ca. 5 Sekunden lang grün und zeigen den Ladezustand an.
- Falls die rechte LED grün blinkt, Akku laden. (⇒ 8.4)

Störungen:

Die LEDs zeigen Störungen des Rasenmähers oder des Akkus an. Sie können dazu rot leuchten oder blinken.

4 LEDs blinken rot:
Im Akku besteht eine Störung.

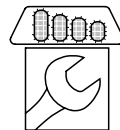

1 LED leuchtet rot:
Der Akku ist zu warm oder zu kalt.

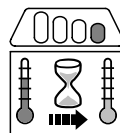

3 LEDs leuchten rot:
Der Rasenmäher ist zu warm.



3 LEDs blinken rot:
Der Rasenmäher hat eine Störung.

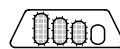

- Störungen beheben. (⇒ 20.)

8.6 LED am Ladegerät



Die LED (3) zeigt den Status des Ladegeräts an. Sie kann grün leuchten oder rot blinken.

Die LED leuchtet grün und die LEDs am Akku leuchten oder blinken grün:
Der Akku wird geladen.

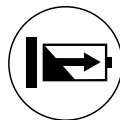

Die LED blinkt rot:
Zwischen dem Akku und dem Ladegerät besteht kein elektrischer Kontakt oder im Akku oder im Ladegerät besteht eine Störung.

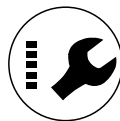

Falls die LED grün und 1 LED am Akku rot leuchtet, ist der Akku zu warm oder zu kalt.

- Störungen beheben. (⇒ 20.)

9. Bedienelemente

9.1 Akkufach



i Das Akkufach muss während des Betriebs immer geschlossen sein.

Akkufach öffnen:

- Haltenase (1) leicht eindrücken und Deckel (2) nach hinten aufklappen.

Akkufach schließen:

- Deckel (2) zuklappen und darauf achten, dass die Haltenase (1) einrastet.

9.2 Sicherheitsstecker



Der Rasenmäher kann nur in Betrieb genommen werden, wenn der Sicherheitsstecker im Sockel hinter dem Akkuschaft steckt.



Verletzungsgefahr!

Vor allen Arbeiten am Gerät, insbesondere vor dem Transport, vor Wartungs- und Reinigungsarbeiten sowie vor der Überprüfung, muss der Sicherheitsstecker abgezogen werden. (⇒ 4.)



- Deckel Akkufach (1) an der Vorderseite anheben und in geöffneter Position halten. (⇒ 9.1)

- **Abziehen:**
Sicherheitsstecker (2) aus Sockel (3) herausziehen und getrennt vom Rasenmäher aufbewahren.
- **Einsetzen:**
Sicherheitsstecker (2) bis zum Anschlag in Sockel (3) eindrücken.
- Deckel Akkufach (1) schließen.

9.3 Schalter Eco-Modus



Im Akkufach befindet sich der Schalter für den Eco-Modus, der die Akku-Laufzeit erhöht. (⇒ 10.2)

Eco-Modus einschalten:

- Schalter auf Position **I** umlegen.

Eco-Modus ausschalten:

- Schalter auf Position **O** umlegen.

9.4 Mono-Lenker einstellen (RMA 339 C)



Klemmgefahr!

Beim Betätigen des Rasthebels Lenkeroberteil stets mit einer Hand an der höchsten Stelle halten. Niemals Finger zwischen Lenker und Konsole (über und unter dem Rasthebel) positionieren.

Lenker umklappen:

Transportposition (zum Reinigen des Gerätes, zum platzsparenden Transportieren und Aufbewahren):

- Lenkeroberteil (2) mit einer Hand an der höchsten Stelle halten und leicht anheben (entlasten).

- Rasthebel (1) nach unten drücken und halten.
- Lenker (2) nach vorne umklappen und darauf achten, dass das Elektrokabel nicht beschädigt wird.

Arbeitsposition (zum Schieben des Geräts):

- Lenker (2) nach hinten aufklappen und darauf achten, dass der Lenker vollständig einrastet.

Höhenverstellung:

Die Höhe des Mono-Lenkers kann in 2 Stufen eingestellt werden:

- Lenkeroberteil (2) mit einer Hand an der höchsten Stelle halten und leicht anheben (entlasten).
- Rasthebel (1) nach unten drücken und halten.
- Lenker (2) in die gewünschte Position stellen.
- Rasthebel (1) loslassen und darauf achten, dass der Lenker wieder vollständig einrastet.

9.5 Dual-Lenker umklappen (RMA 339)



Klemmgefahr!

Durch das Lösen der Drehgriffe kann das Lenkeroberteil umklappen. Deshalb während des Abschraubens der Drehgriffe Lenkeroberteil an der höchsten Stelle mit einer Hand halten.

Transportposition (zum Reinigen des Gerätes, zum platzsparenden Transportieren und Aufbewahren):

- Drehgriffe (1) so weit lösen, bis sie sich frei drehen.
- Lenkeroberteil (2) nach vorne umklappen.

Arbeitsposition (zum Schieben des Geräts):

- Lenkeroberteil (2) nach hinten aufklappen und mit einer Hand halten.
- Drehgriffe (1) festschrauben. Auf richtige Position der Kabelführung (3) achten.

9.6 Zentrale Schnitthöhenverstellung



Es können **5** Schnitthöhen gewählt werden.

Stufe 1 = 30 mm

Stufe 5 = 70 mm

Rasenmäher für Großbritannien:

Es können **6** Schnitthöhen gewählt werden.

Stufe S = 20 mm

Stufe 5 = 70 mm



Um Schäden zu vermeiden, sollte die kleinste Schnitthöhe nur auf Rasenflächen benutzt werden, die frei von Unebenheiten sind.

Schnitthöhe einstellen:

- **1** Höhenverstellhebel (1) leicht vom Rasenmäher wegdrücken, bis die Rastnasen (2) den Hebel freigeben.

- **2** Rasenmäher anheben bzw. nach unten drücken.
Größere Schnitthöhe: Rasenmäher mit dem Höhenverstellhebel (1) anheben (Hebel wird nach vorne geschoben).
Kleinere Schnitthöhe: Rasenmäher mit dem Höhenverstellhebel (1) nach unten drücken (Hebel wird nach hinten geschoben).
- Höhenverstellhebel (1) zum Rasenmäher drücken, bis die Rastnasen (2) in den Hebel eingreifen. Die gewählte Schnitthöhe kann an der vordersten Rastnase (3) abgelesen werden.

9.7 Grasfangkorb

Einhängen:



- Auswurfklappe (1) öffnen und halten.
- Grasfangkorb (2) mit den Haltenasen (3) in den Aufnahmen (4) an der Geräterückseite einhängen.
- Auswurfklappe (1) schließen.

Aushängen:

- Auswurfklappe (1) öffnen und halten.
- Grasfangkorb (2) anheben und nach hinten abnehmen.
- Auswurfklappe (1) schließen.

9.8 Füllstandsanzeige



Der vom Messer erzeugte Luftstrom hebt die Füllstandsanzeige (1) an. Ist der Grasfangkorb gefüllt, stoppt der Luftstrom. Ist der Luftstrom zu gering, fällt

die Füllstandsanzeige (1) in den Ruhezustand zurück. Dies ist ein Hinweis den Grasfangkorb zu entleeren.

Die uneingeschränkte Funktion der Füllstandsanzeige ist nur bei optimalem Luftstrom gegeben. Äußere Einflüsse wie nasses, dichtes oder hohes Gras, niedrige Schnittstufen, Verschmutzung oder Ähnliches können den Luftstrom und die Funktion der Füllstandsanzeige beeinträchtigen.

A Grasfangkorb wird befüllt

B Grasfangkorb ist gefüllt

- Gefüllten Grasfangkorb entleeren (⇒ 12.4).

10. Hinweise zum Arbeiten

10.1 Allgemein

Einen schönen und dichten Rasen erhält man durch häufiges Mähen und Kurzhalten des Rasens.

Den Rasen bei heißem und trockenem Klima nicht zu kurz mähen, da er sonst von der Sonne verbrannt und unansehnlich wird!

Mit einem scharfen Messer ist das Schnittbild schöner als mit einem abgestumpften, daher sollte es regelmäßig geschärft werden (STIHL Fachhändler).

10.2 Schnittleistung

Die Schnittleistung (Akku-Laufzeit) hängt von den Graseigenschaften und von der gewählten Schnitthöhe ab. Die Schnittleistung wird durch folgende Maßnahmen vergrößert:

- Rasen öfter mähen,
- Schnitthöhe vergrößern,
- Vorschubgeschwindigkeit verringern,
- Rasen vor dem Mähen abtrocknen lassen.

Bei Bedarf können zusätzliche STIHL Lithium-Ionen-Akkus (Sonderzubehör) erworben werden.

Eco-Modus:

Der Rasenmäher ist mit einem **Eco-Modus** ausgestattet, der die Energieeffizienz und somit die Schnittleistung verbessert.

ECO

Mithilfe des Schalters im Akkufach kann der Eco-Modus ein- und ausgeschaltet werden. (⇒ 9.3)

Funktionsweise:

Die Drehzahl des Elektromotors wird automatisch abgesenkt, wenn weniger Leistung benötigt wird. Bei größerem Leistungsbedarf wird die Drehzahl innerhalb von Sekundenbruchteilen wieder erhöht.

10.3 Arbeitsbereich des Bedieners



- Der Bediener muss sich bei laufendem Elektromotor aus Sicherheitsgründen immer im Arbeitsbereich hinter dem Lenker aufhalten. Der durch den Lenker gegebene Sicherheitsabstand ist stets einzuhalten.
- Der Rasenmäher darf ausschließlich von einer Person alleine bedient werden, Dritte haben sich dem Gefahrenbereich fernzuhalten. (⇒ 4.)

10.4 Richtige Belastung des Elektromotors

Den Rasenmäher nicht in hohem Gras einschalten. Bei erschwertem Anlauf des Elektromotors höhere Schnitthöhen-Einstellung wählen.

Der Rasenmäher darf nur so stark beansprucht werden, dass die Drehzahl des Elektromotors dabei nicht wesentlich absinkt.

Bei absinkender Drehzahl beim Mähen von hohem Gras höhere Schnitthöhen-Einstellung wählen und/ oder die Vorschubgeschwindigkeit reduzieren.



Bei eingeschaltetem Eco-Modus wird die Drehzahl automatisch abgesenkt, wenn weniger Leistung benötigt wird. (⇒ 10.2)

10.5 Wenn das Mähmesser blockiert

Sofort Elektromotor abstellen und Sicherheitsstecker abziehen. Danach die Ursache der Störung beseitigen.

10.6 Thermischer Überlastschutz des Elektromotors

Wird der Elektromotor während der Arbeit überlastet, schaltet ihn die Elektronik ab. Am Akku leuchten bei einer thermischen Überlastung drei rote LED. (⇒ 8.5)

Ursachen für eine Überlastung:

- stumpfes Mähmesser,
- Mähen von zu hohem Gras oder zu tief eingestellte Schnitthöhe,
- zu hohe Vorschubgeschwindigkeit,
- unzureichende Reinigung der Kühlluftführung (Ansaugschlitze).

Wiederinbetriebnahme

Nach einer Abkühlzeit von bis zu 10 min. (abhängig von der Umgebungstemperatur) das Gerät wieder normal in Betrieb nehmen. (⇒ 12.)

11. Sicherheitseinrichtungen

Das Gerät ist für die sichere Bedienung und zum Schutz vor unsachgemäßer Benutzung mit mehreren Sicherheitseinrichtungen ausgestattet.



Verletzungsgefahr!

Wird bei einer der Sicherheitseinrichtungen ein Defekt festgestellt, darf das Gerät nicht in Betrieb genommen werden. Wenden Sie sich an einen Fachhändler, STIHL empfiehlt den STIHL Fachhändler.

11.1 Sicherheitsstecker

Der Elektromotor kann nur eingeschaltet werden, wenn der Sicherheitsstecker eingesetzt ist (⇒ 9.2).

11.2 Schutzeinrichtungen

Der Rasenmäher ist mit Schutzeinrichtungen ausgestattet, die einen unbeabsichtigten Kontakt mit dem Mähmesser und mit ausgeworfenem Schnittgut verhindern. Dazu zählen das Gehäuse, die Auswurfklappe, der Grasfangkorb und der ordnungsgemäß montierte Lenker.

11.3 Zweihandbedienung

Der Elektromotor kann nur eingeschaltet werden, wenn mit der rechten Hand der Einschaltknopf gedrückt und gehalten sowie danach mit der linken Hand der Motorstoppbügel zum Lenker gezogen wird.

11.4 Auslaufbremse des Elektromotors

Nach dem Loslassen des Motorstoppbügels kommt das Mähmesser nach weniger als 3 Sekunden zum Stillstand.

Eine im Elektromotor integrierte Auslaufbremse verkürzt die Auslaufzeit bis zum Messerstillstand.

Messen der Auslaufzeit

Nach dem Starten des Elektromotors dreht sich das Messer und ein Windgeräusch ist hörbar. Die Auslaufzeit entspricht der

Dauer des Windgeräusches nach dem Abstellen des Elektromotors, sie kann mit einer Stoppuhr gemessen werden.

12. Gerät in Betrieb nehmen

12.1 Vorbereitende Maßnahmen



Verletzungsgefahr!

Sicherheitshinweise im Kapitel "Zu Ihrer Sicherheit" beachten. (⇒ 4.)

- Akku laden und danach in Akkufach einsetzen. (⇒ 8.4)
- Sicherheitsstecker einsetzen. (⇒ 9.2)

12.2 Rasenmäher einschalten



Den Rasenmäher nicht in hohem Gras einschalten. Bei erschwertem Anlauf des Elektromotors höhere Schnitthöhen-Einstellung wählen.

- **1** Einschaltknopf (1) drücken und halten.
- **2** Motorstoppbügel (2) zum Lenker ziehen und halten.
- Der Einschaltknopf (1) kann nach Betätigen des Motorstoppbügels (2) losgelassen werden.

12.3 Rasenmäher ausschalten



- Motorstoppbügel (1) loslassen. Elektromotor und Mähmesser kommen nach kurzer Auslaufzeit zum Stillstand.

12.4 Grasfangkorb entleeren



Verletzungsgefahr!

Vor dem Entnehmen des Grasfangkorbes den Elektromotor aus Sicherheitsgründen abstellen.

- Grasfangkorb aushängen. (⇒ 9.7)
- Grasfangkorb an der Verschlusslasche (1) öffnen. Grasfangkorbberteil (2) aufklappen und halten. Grasfangkorb nach hinten umklappen und Schnittgut entleeren.
- Grasfangkorb schließen.
- Grasfangkorb einhängen. (⇒ 9.7)

13. Wartung

13.1 Allgemein



Verletzungsgefahr

Beachten Sie die Sicherheitshinweise im Kapitel „Zu Ihrer Sicherheit“ (⇒ 4.).



Ziehen Sie insbesondere vor allen Arbeiten am Rasenmäher den Sicherheitsstecker ab (⇒ 9.2).

Jährliche Wartung durch den Fachhändler:

Der Rasenmäher sollte einmal jährlich von einem Fachhändler überprüft werden. STIHL empfiehlt den STIHL Fachhändler.

13.2 Gerät reinigen



Wartungsintervall: Nach jedem Einsatz

Eine sorgsame Behandlung schützt das Gerät vor Schäden und verlängert die Nutzungsdauer.

- Akku entnehmen (⇒ 8.3)
- Grasfangkorb aushängen (⇒ 9.7)



Verletzungsgefahr!

Vor dem Hochkippen den Mäher auf einen festen, waagrechten und ebenen Untergrund stellen. Gerät kann bei Arbeiten in der Reinigungsposition umstürzen. Immer seitlich am Gerät stehen. Nie vor oder hinter dem Mäher arbeiten.

Reinigungsposition RMA 339 C:

- Zum Hochkippen rechts neben dem Gerät stehen.
- Lenkeroberteil in tiefste Stellung bringen (bis auf Anschlag, der Rasthebel rastet in dieser Position nicht ein). (⇒ 9.4)
- Auswurfklappe (1) mit der rechten Hand öffnen und halten.
- Mit der linken Hand wie abgebildet die Konsole umfassen und die Auswurfklappe aufhalten. Gleichzeitig Rasthebel (2) mit dem Daumen betätigen und halten.
- Gerät mit der rechten Hand am vorderen Haltegriff umfassen und langsam nach hinten aufkippen, bis der Lenker wie abgebildet am Boden aufliegt.

- Auswurfklappe (1) und Rasthebel (2) loslassen und sicheren Stand des Geräts prüfen.

Reinigungsposition RMA 339:

- Dual-Lenker umklappen (⇒ 9.5)
- Rasenmäher aufkippen und auf den Lenkerunterteilen (3) abstellen.

Hinweise zum Reinigen:

- Verschmutzungen mit wenig Wasser, mit einer Bürste oder mit einem Tuch entfernen. Insbesondere auch das Mähmesser reinigen. Niemals Strahlwasser auf Teile des Elektromotors, Dichtungen, Lagerstellen und elektrische Bauteile wie Akkus oder Schalter richten.
- Angesetzte Grastrückstände vorab mit einem Holzstab lösen.
- Die Kühlluftführung (Ansaugschlitze) zwischen der Haube des Elektromotors und dem Gehäuseunterteil von Verschmutzungen reinigen, um ausreichende Kühlung des Elektromotors zu gewährleisten.
- Bei Bedarf einen Spezialreiniger (z. B. STIHL Spezialreiniger) verwenden.

13.3 Elektromotor und Räder

Der Elektromotor ist wartungsfrei.

Die Lager der Räder sind wartungsfrei.

13.4 Akku

Wartungsintervall: Vor jedem Einsatz

- Akku mit einem feuchten Tuch reinigen.

- Durch Sichtprüfung kontrollieren, ob der Akku unbeschädigt ist. Akkus mit erkennbaren Beschädigungen (z. B. Risse oder austretende Flüssigkeit) dürfen nicht benutzt werden.

13.5 Ladegerät

Wartungsintervall: Vor jedem Einsatz

- Netzstecker aus der Steckdose ziehen.
- Ladegerät mit einem feuchten Tuch reinigen.
- Elektrische Kontakte des Ladegeräts mit einem Pinsel oder einer weichen Bürste reinigen.
- Hinweise in der Gebrauchsanleitung des Ladegeräts beachten.

13.6 Messerverschleiß prüfen



Wartungsintervall: Vor jedem Einsatz

⚠ Verletzungsgefahr!
Messer werden je nach Einsatzort und Einsatzdauer unterschiedlich stark abgenutzt. Wenn Sie das Gerät auf sandigem Untergrund bzw. häufig unter trockenen Bedingungen einsetzen, wird das Messer stärker beansprucht und verschleißt überdurchschnittlich schnell. Ein verschlissenes Messer kann abbrechen und schwere Verletzungen verursachen. Die Anweisungen zur Messerwartung sind deshalb immer einzuhalten.

- Rasenmäher in Reinigungsposition umlegen. (⇒ 13.2)
- Mähmesser (1) reinigen.

- Messerstärke **A** an zumindest 5 Stellen mit einem Messschieber prüfen. Insbesondere muss die Mindeststärke auch im Bereich der Messerflügel gegeben sein.
- Messerbreite **B** im grau markierten Bereich **X** an zumindest 3 Stellen mit einem Messschieber prüfen.

Verschleißgrenzen:

Messerstärke **A**: 1,6 mm

Messerbreite **B**: 56 mm

Das Messer ist zu ersetzen,

- wenn es beschädigt ist (Kerben, Risse),
- wenn die Messwerte an einer oder mehreren Stellen erreicht werden bzw. außerhalb der zulässigen Grenzen liegen.

13.7 Mähmesser aus- und einbauen



i Um Schäden an der Messerschraube zu verhindern, zum Lösen bzw. Festschrauben passende Stecknuss (22 mm) verwenden.

1 Demontage:

- Geeignetes Holzstück (1) zum Gegenhalten des Mähmessers (2) verwenden.
- Messerschraube (3) ausschrauben und Mähmesser (2) abnehmen.

2 Montage:



Verletzungsgefahr!

Das Mähmesser darf nur wie abgebildet montiert werden, insbesondere müssen die Laschen (6) nach unten zeigen. Beim Tausch des Mähmessers immer auch die Messerschraube (3) erneuern. Das vorgeschriebene Anziehmoment der Messerschraube ist genau einzuhalten, da die sichere Befestigung des Schneidwerkzeuges davon abhängt.

- Messerauflagefläche und Messerbuchse reinigen.
- Mähmesser (2) mit den hochgebogenen Flügeln nach oben montieren. Die Haltenasen (4) müssen in den Stanzungen (5) des Mähmessers positioniert werden.
- Geeignetes Holzstück (1) zum Gegenhalten des Mähmessers (2) verwenden.
- Auf das Gewinde der Messerschraube (3) **Loctite 243** auftragen.
- Messerschraube (3) festziehen. Anziehmoment:
10 - 15 Nm

13.8 Mähmesser schärfen

Bei Fehlen der nötigen Kenntnisse oder Hilfsmittel sollte das Schärfen des Mähmessers einem Fachmann überlassen werden (STIHL empfiehlt den STIHL Fachhändler).

Bei falsch geschliffenem Mähmesser (falscher Schärfwinkel, Unwucht usw.) wird die Funktion des Geräts beeinträchtigt, insbesondere können sich die Schnittleistung (Akku-Laufzeit) verringern und die Schallemissionen vergrößern.

Schärfanleitung

- Mähmesser ausbauen. (⇒ 13.7)
- Mähmesser während des Schärfvorganges kühlen, z. B. mit Wasser. Eine Blaufärbung darf nicht auftreten, da sonst die Schneidhaltigkeit vermindert wird.
- Mähmesser gleichmäßig schärfen, um Vibrationen durch Unwucht zu vermeiden.
- Schärfwinkel von **30°** einhalten.
- Verschleißgrenzen beachten. (⇒ 13.6)

13.9 Aufbewahrung (Winterpause)

Gerät in einem trockenen, verschlossenen und staubarmen Raum aufbewahren. Stellen Sie sicher, dass es außerhalb der Reichweite von Kindern ist.

Den Rasenmäher nur in betriebs sicherem Zustand einlagern, bei Bedarf Lenker umklappen.

Halten Sie alle Muttern, Bolzen und Schrauben fest angezogen, erneuern Sie unleserlich gewordene Gefahren- und Warnhinweise am Gerät, prüfen Sie die gesamte Maschine auf Verschleiß oder Beschädigungen. Ersetzen Sie abgenutzte oder beschädigte Teile.

Eventuelle Störungen am Gerät sind grundsätzlich vor der Einlagerung zu beheben.

Bei längerer Stilllegung des Rasenmähers (Winterpause) die nachfolgenden Punkte beachten:

- Alle äußeren Teile des Gerätes sorgfältig reinigen.
- Sämtliche beweglichen Teile gut einölen bzw. einfetten.

Akku lagern:

- Akku aus dem Akkufach bzw. aus dem Ladegerät entnehmen.
- Akku reinigen.
- Akku in einem trockenen, verschlossenen und staubarmen Raum in einer elektrisch nicht leitfähigen Verpackung aufbewahren. Stellen Sie sicher, dass Akkus vor unbefugter Benutzung (z. B. durch Kinder) geschützt sind.
- Reserve-Akku nicht unbenutzt lagern – abwechselnd verwenden.
- Für eine optimale Lebensdauer zulässigen Temperaturbereich beachten (⇒ 19.1) und Akku bei einem Ladezustand zwischen 20 % und 40 % (2 grün leuchtende LEDs) lagern.

Ladegerät aufbewahren:

- Akku entnehmen und Netzstecker ziehen.
- Ladegerät reinigen.
- Ladegerät in einem trockenen, verschlossenen und staubarmen Raum, getrennt vom Akku aufbewahren. Stellen Sie sicher, dass es vor unbefugter Benutzung (z. B. durch Kinder) geschützt ist. Ladegerät nicht an der Anschlussleitung aufhängen.

14. Transport

14.1 Rasenmäher tragen und befestigen



Verletzungsgefahr!

Beachten Sie die Sicherheitshinweise im Kapitel „Zu Ihrer Sicherheit“ (⇒ 4.).



Ziehen Sie insbesondere vor allen Arbeiten am Rasenmäher den Sicherheitsstecker ab (⇒ 9.2).

Transportieren Sie Lithium-Ionen-Akkus mit besonderer Vorsicht (⇒ 4.3).

Tragen des Geräts:

- Rasenmäher ausschließlich an den Transportgriffen (1, 2) anheben. Immer auf ausreichenden Abstand des Mähmessers vom Körper, insbesondere von Füßen und Beinen, achten.
- Rasenmäher beidhändig mit einer Hand am oberen Transportgriff (2) und mit der anderen Hand am unteren Transportgriff (1) tragen,

oder

- Rasenmäher mit einer Hand am oberen Transportgriff (2) tragen.

Verzurren des Geräts:

- Rasenmäher auf der Ladefläche mit geeigneten Befestigungsmitteln sichern.
- Seile bzw. Gurte an den Haltegriffen (1, 2) festmachen.

14.2 Akku transportieren

- Vor dem Transport ist sicherzustellen, dass der Akku im betriebssicheren Zustand ist. (⇒ 4.3)
- Akku entweder im Gerät oder in einer sicherheitsgerechten Verpackung transportieren.
- Hinweise im Kapitel "Zu Ihrer Sicherheit – Transport des Akkus" beachten. (⇒ 4.7)

Der Akku unterliegt den Anforderungen zum Transport gefährlicher Güter. Der Akku ist als UN 3480 (Lithium-Ionen-Batterie) eingestuft und wurde gemäß UN-Handbuch Prüfung und Kriterien Teil III, Unterabschnitt 38.3 geprüft.

Die Transportvorschriften sind unter www.stihl.com/safety-data-sheets angegeben.

15. Verschleiß minimieren und Schäden vermeiden

Wichtige Hinweise zur Wartung und Pflege der Produktgruppe

Rasenmäher, handgeführt und akkubetrieben (STIHL RMA)

Für Sach- und Personenschäden, die durch Nichtbeachtung der Hinweise in der Bedienungsanleitung, insbesondere hinsichtlich Sicherheit, Bedienung und Wartung, verursacht werden, oder die durch Verwendung nicht zugelassener Anbau- oder Ersatzteile auftreten, schließt die Firma STIHL jede Haftung aus.

Bitte beachten Sie unbedingt folgende wichtige Hinweise zur Vermeidung von Schäden oder übermäßigem Verschleiß an Ihrem STIHL Gerät:

1. Verschleißteile

Manche Teile des STIHL Gerätes unterliegen auch bei bestimmungsgemäßem Gebrauch einem normalen Verschleiß und müssen je nach Art und Dauer der Nutzung rechtzeitig ersetzt werden.

Dazu gehören u. a.:

- Messer
- Grasfangkorb
- Akku

2. Einhaltung der Vorgaben dieser Gebrauchsanleitung

Benutzung, Wartung und Lagerung des STIHL Gerätes müssen so sorgfältig erfolgen, wie in dieser Gebrauchsanleitung beschrieben. Alle Schäden, die durch Nichtbeachten der Sicherheits-, Bedienungs- und Wartungshinweise verursacht werden, hat der Benutzer selbst zu verantworten.

Dies gilt insbesondere für:

- falschen elektrischen Anschluss (Spannung).
- nicht von STIHL freigegebene Veränderungen am Produkt.
- Die Verwendung von Werkzeugen oder Zubehören, die nicht für das Gerät zulässig, geeignet oder qualitativ minderwertig sind.
- nicht bestimmungsgemäße Verwendung des Produktes.
- Einsatz des Produktes bei Sport- oder Wettbewerbs-Veranstaltungen.
- Folgeschäden durch die Weiterbenutzung des Produktes mit defekten Bauteilen.

3. Wartungsarbeiten

Alle im Abschnitt "Wartung" aufgeführten Arbeiten müssen regelmäßig durchgeführt werden.

Soweit diese Wartungsarbeiten nicht vom Benutzer selbst ausgeführt werden können, ist damit ein Fachhändler zu beauftragen.

STIHL empfiehlt Wartungsarbeiten und Reparaturen nur beim STIHL Fachhändler durchführen zu lassen.

STIHL Fachhändlern werden regelmäßig Schulungen angeboten und technische Informationen zur Verfügung gestellt.

Werden diese Arbeiten versäumt, können Schäden auftreten, die der Benutzer zu verantworten hat.

Dazu zählen unter anderem:

- Schäden am Antriebsmotor infolge unzureichender Reinigung der Kühlluftführung (Ansaugschlitze).
- Korrosions- und andere Folgeschäden durch unsachgemäße Lagerung.
- Schäden am Gerät durch die Verwendung von qualitativ minderwertigen Ersatzteilen.
- Schäden infolge nicht rechtzeitig oder unzureichend durchgeführter Wartung bzw. Schäden durch Wartungs- oder Reparaturarbeiten, die nicht in Werkstätten von Fachhändlern durchgeführt wurden.

16. Umweltschutz



Rasenschnitt gehört nicht in den Müll, sondern soll kompostiert werden.

Verpackungen, Gerät und Zubehör sind aus recyclingfähigen Materialien hergestellt und entsprechend zu entsorgen.

Die getrennte, umweltgerechte Entsorgung von Materialresten fördert die Wiederverwendbarkeit von Wertstoffen. Aus diesem Grund ist nach Ablauf der gewöhnlichen Gebrauchsdauer das Gerät der Wertstoffsammlung zuzuführen. Eine unsachgemäße Entsorgung kann die Gesundheit schädigen und die Umwelt belasten. Beachten Sie bei der Entsorgung die Angaben im Kapitel "Entsorgung". (⇒ 4.12)

Wenden Sie sich an Ihr Recycling-Center oder Ihren Fachhändler, um zu erfahren, wie Abfallprodukte fachgerecht zu entsorgen sind.



Akkus immer fachgerecht entsorgen – die örtlichen Vorschriften sind zu beachten. Akkus nicht über den Hausmüll entsorgen, sondern beim

Fachhändler oder bei der Problemstoffsammelstelle abgeben.

17. Übliche Ersatzteile

Mähmesser:
6320 702 0140

Messerschraube:
6310 760 2801



Die Messerschraube muss bei jedem Messertausch ersetzt werden. Ersatzteile sind beim STIHL Fachhändler erhältlich.

18. Konformitätserklärung

18.1 EU-Konformitätserklärung Rasenmäher STIHL RMA 339.0, RMA 339.0 C

STIHL Tirol GmbH
Hans Peter Stihl-Straße 5
6336 Langkampfen
Österreich

erklärt in alleiniger Verantwortung, dass

- Bauart: Akku-Rasenmäher
- Fabrikmarke: STIHL
- Typ: RMA 339.0, RMA 339.0 C
- Schnittbreite: 37 cm
- Serienidentifizierung: 6320

den einschlägigen Bestimmungen der Richtlinien 2000/14/EG, 2006/42/EG, 2014/30/EU, 2011/65/EU und 2006/66/EC entspricht und in Übereinstimmung mit den jeweils zum Produktionsdatum gültigen Versionen der folgenden Normen entwickelt und gefertigt worden ist: EN 60335-1, EN 60335-2-29, EN 60335-2-77, EN 55014-1 und EN 55014-2 (soweit anwendbar).

Beteiligte benannte Stelle:
TÜV Rheinland LGA Products GmbH
Tillystraße 2
90431 Nürnberg, DE

Zur Ermittlung des gemessenen und des garantierten Schalleistungspegel wurde nach Richtlinie 2000/14/EG, Anhang VIII verfahren.

- Gemessener Schalleistungspegel:
89,4 dB(A)

- Garantierter Schalleistungspegel:
90 dB(A)

Die Technischen Unterlagen sind bei der
STIHL Tirol GmbH aufbewahrt.

Das Baujahr und die Maschinenummer
sind auf dem Rasenmäher angegeben.

Langkampfen, 02.11.2020

STIHL Tirol GmbH

i. V.



Matthias Fleischer, Bereichsleiter
Forschung und Entwicklung

i. V.



Sven Zimmermann, Hauptabteilungsleiter
Qualität

18.2 Anschrift STIHL Hauptverwaltung

ANDREAS STIHL AG & Co. KG
Postfach 1771
D-71301 Waiblingen

18.3 Anschriften STIHL Vertriebsgesellschaften

DEUTSCHLAND

STIHL Vertriebszentrale AG & Co. KG
Robert-Bosch-Straße 13
64807 Dieburg
Telefon: +49 6071 3055358

ÖSTERREICH

STIHL Ges.m.b.H.
Fachmarktstraße 7
2334 Vösendorf
Telefon: +43 1 86596370

SCHWEIZ

STIHL Vertriebs AG
Isenrietstraße 4
8617 Mönchaltorf
Telefon: +41 44 9493030

TSCHECHISCHE REPUBLIK

Andreas STIHL, spol. s r.o.
Chrlická 753
664 42 Modřice

18.4 Anschriften STIHL Importeure

BOSNIEN-HERZEGOWINA

UNIKOMERC d. o. o.
Bišće polje bb
88000 Mostar
Telefon: +387 36 352560
Fax: +387 36 350536

KROATIEN

UNIKOMERC - UVOZ d.o.o.
Sjedište:
Amruševa 10, 10000 Zagreb
Prodaja:
Ulica Kneza Ljudevita Posavskog 56,

10410 Velika Gorica
Telefon: +385 1 6370010
Fax: +385 1 6221569

TÜRKEI

SADAL TARIM MAKİNELERİ DIŞ
TİCARET A.Ş.
Hürriyet Mahallesi Manas Caddesi No.1
35473 Menderes, İzmir
Telefon: +90 232 210 32 32
Fax: +90 232 210 32 33

19. Technische Daten

RMA 339.0, RMA 339.0 C

Serienidentifizierung	6320
Typ	EC-Motor
Spannung	36 V
Aufnahmeleistung	900 W
Schutzklasse	III
Schutzart	IPX 1
Schneidvorrichtung	Messerbalken
Schnittbreite	37 cm
Drehzahl der Schneidvorrichtung	3350 U/min
Antrieb	
Messerbalken	permanent
Anziehmoment	
Messerschraube	10 - 15 Nm
Schnitthöhe	30 - 70 mm
Schnitthöhe (nur für Großbritannien)	20 - 70 mm
Grasfangkorb	40 l
Rad-Ø vorne	150 mm
Rad-Ø hinten	180 mm

Schallemissionen:

Gemäß 2000/14/EG / S.I. 2001/1701:
Garantierter Schall-
leistungspegel $L_{WA,d}$ 90 dB(A)

RMA 339.0, RMA 339.0 C

Unsicherheit K_{WA}	1 dB(A)
Gemäß EN 60335-2-77:	
Schalldruckpegel am Arbeitsplatz L_{pA}	76 dB(A)
Unsicherheit K_{pA}	2 dB(A)

RMA 339.0

Länge	122 cm
Breite	42 cm
Höhe	107 cm
Gewicht (ohne Akku)	14 kg

Hand-Arm-Vibrationen:

Angegebener Schwingungskennwert nach EN 12096:

Gemessener Wert	
a_{hw}	1,60 m/sec ²
Unsicherheit K_{hw}	0,80 m/sec ²

Messung gemäß EN 20643, EN 60335-2-77

RMA 339.0 C

Länge	135 cm
Breite	43 cm
Höhe	110 cm
Gewicht (ohne Akku)	16 kg

Hand-Arm-Vibrationen:

Angegebener Schwingungskennwert nach EN 12096:

Gemessener Wert	1,60 m/sec ²
a_{hw}	
Unsicherheit K_{hw}	0,80 m/sec ²

Messung gemäß EN 20643, EN 60335-2-77

19.1 Akku STIHL AK

Akku-Technologie	Lithium-Ionen
------------------	---------------

Spannung	36 V
Kapazität in Ah	siehe Leistungsschild
Energieinhalt in Wh	siehe Leistungsschild
Gewicht in kg	siehe Leistungsschild
Zulässiger Temperaturbereich	-10°C bis +50°C



Dieses Symbol verweist auf die Angabe der Anzahl der Zellen und des Energiegehalts nach Spezifikationen des Zellenherstellers. Der in der Anwendung zur Verfügung stehende Energieinhalt ist geringer.

19.2 REACH

REACH bezeichnet eine EG-Verordnung zur Registrierung, Bewertung und Zulassung von Chemikalien.

Informationen zur Erfüllung der REACH-Verordnung (EG) Nr. 1907/2006 sind unter www.stihl.com/reach angegeben.

20. Fehlersuche

✖ eventuell einen Fachhändler aufsuchen, STIHL empfiehlt den STIHL Fachhändler.

Störung:

Elektromotor läuft nicht an

Mögliche Ursache:

- Ladezustand des Akkus zu gering – am Akku blinkt 1 LED grün
- Akku zu kalt/zu warm – am Akku leuchtet 1 LED rot

- Störung im Akku – am Akku blinken 4 LEDs rot
- Rasenmäher ist zu warm – am Akku leuchten 3 LEDs rot
- Störung im Rasenmäher – am Akku blinken 3 LEDs rot
- Einschaltknopf nicht gedrückt
- Sicherheitsstecker nicht eingesetzt
- Unterbrochene elektrische Verbindung zwischen dem Rasenmäher und dem Akku
- Elektromotor ist durch zu hohes oder zu feuchtes Gras überlastet
- Feuchtigkeit in Gerät und/oder Akku
- Mähergehäuse ist verstopft
- Sicherung im Sicherheitsstecker defekt

Abhilfe:

- Akku laden (⇒ 8.4)
- Akku erwärmen bzw. abkühlen lassen
- Akku herausnehmen und wieder einsetzen; bei Bedarf Fachhändler kontaktieren (✖)
- Rasenmäher abkühlen lassen
- Elektrische Kontakte im Akkuschacht reinigen (⇒ 13.2); bei Bedarf Fachhändler kontaktieren (✖)
- Einschaltknopf drücken (⇒ 12.2)
- Sicherheitsstecker einsetzen (⇒ 9.2)
- Akku korrekt einsetzen (⇒ 8.3); elektrische Kontakte im Akkuschacht reinigen (⇒ 13.2)
- Elektromotor nicht in hohem Gras einschalten, Schnitthöhe anpassen (⇒ 9.6)
- Akku entnehmen und trocknen; Akkufach reinigen bzw. trocknen (⇒ 8.3)
- Mähergehäuse reinigen (⇒ 13.2)
- Sicherheitsstecker tauschen (✖)

Störung:

Elektromotor schaltet im Betrieb ab

Mögliche Ursache:

- Rasenmäher zu warm – am Akku leuchten 3 LEDs rot
- Elektrische Störung
- Sicherheitsstecker nicht richtig eingesetzt
- Gerät ist durch Mähen von zu hohem oder zu feuchtem Gras überlastet
- Defekt im Rasenmäher

Abhilfe:

- Rasenmäher abkühlen lassen
- Akku entnehmen und wieder einsetzen (⇒ 8.3)
- Sicherheitsstecker einsetzen (⇒ 9.2)
- Schnitthöhe und Mähgeschwindigkeit an Mähbedingungen anpassen (⇒ 9.6)
- Rasenmäher reparieren (✂)

Störung:

Starke Vibrationen während des Betriebes

Mögliche Ursache:

- Messerschraube ist lose
- Messer ist nicht ausgewuchtet

Abhilfe:

- Messerschraube anziehen (⇒ 13.7)
- Messer nachschleifen (auswuchten) oder ersetzen (⇒ 13.8)

Störung:

Unsauberer Schnitt, Rasen wird gelb

Mögliche Ursache:

- Mähmesser ist stumpf oder verschlissen
- Vorschubgeschwindigkeit ist im Verhältnis zur Schnitthöhe zu groß

Abhilfe:

- Mähmesser nachschleifen oder ersetzen (⇒ 13.8)

- Vorschubgeschwindigkeit verringern und/oder richtige Schnitthöhe wählen (⇒ 9.6)

Störung:

Erschwertes Einschalten oder die Leistung des Elektromotors lässt nach

Mögliche Ursache:

- Akku entladen
- Mähen von zu hohem oder zu feuchtem Gras
- Mähergehäuse ist verstopft
- Mähmesser ist abgestumpft oder verschlissen

Abhilfe:

- Akku laden (⇒ 8.4)
- Schnitthöhe und Mähgeschwindigkeit an Mähbedingungen anpassen (⇒ 9.6)
- Mähergehäuse reinigen (⇒ 13.2)
- Mähmesser nachschleifen oder ersetzen (⇒ 13.8)

Störung:

Gerät schaltet nicht in den Eco-Modus

Mögliche Ursache:

- Mähergehäuse ist verstopft
- Mähmesser ist abgestumpft, verschlissen oder beschädigt

Abhilfe:

- Mähergehäuse reinigen (⇒ 13.2)
- Mähmesser nachschleifen oder ersetzen (⇒ 13.7)

Störung:

Auswurfkanal verstopft

Mögliche Ursache:

- Mähmesser ist verschlissen

- Mähen von zu hohem oder zu feuchtem Gras

Abhilfe:

- Mähmesser ersetzen (⇒ 13.8)
- Schnitthöhe und Mähgeschwindigkeit an Mähbedingungen anpassen (⇒ 9.6)

Störung:

Betriebszeit zu kurz

Mögliche Ursache:

- Akku nicht voll geladen
- Mähen von zu hohem oder zu feuchtem Gras
- Mähergehäuse ist verstopft
- Mähmesser ist abgestumpft oder verschlissen
- Lebensdauer des Akkus ist überschritten

Abhilfe:

- Akku laden (⇒ 8.4)
- Schnitthöhe und Mähgeschwindigkeit an Mähbedingungen anpassen (⇒ 9.6)
- Mähergehäuse reinigen (⇒ 13.2)
- Mähmesser nachschleifen oder ersetzen (⇒ 13.8)
- Akku ersetzen (✂)

Störung:

Der Akku klemmt beim Einsetzen in den Akku-Schacht

Mögliche Ursache:

- Führungen oder elektrische Kontakte im Akku-Schacht verschmutzt

Abhilfe:

- Führungen bzw. elektrische Kontakte im Akku-Schacht reinigen (⇒ 13.2)

Störung:

Akku wird nicht geladen, obwohl die LED am Ladegerät grün leuchtet

Mögliche Ursache:

- Akku zu kalt/zu warm (am Akku leuchtet eine rote LED)

Abhilfe:

- Akku erwärmen bzw. abkühlen lassen (⇒ 8.4). Ladegerät nur in geschlossenen und trockenen Räumen, in einem Temperaturbereich von +5°C bis +40°C betreiben.

Störung:

Nach dem Einsetzen des Akkus in das Ladegerät startet der Ladevorgang nicht

Mögliche Ursache:

- Akku zu kalt/zu warm – am Akku leuchtet 1 LED rot
- kein elektrischer Kontakt zwischen Ladegerät und Akku
- Stromversorgung Ladegerät fehlerhaft

Abhilfe:

- Akku im Ladegerät eingesetzt lassen. Der Ladevorgang startet automatisch, sobald der zulässige Temperaturbereich erreicht ist.
- Akku entnehmen und wieder einsetzen (⇒ 8.3)
- Ladegerät elektrisch anschließen (⇒ 8.2)
- Stromnetz prüfen
- Ladegerät prüfen, ggf. ersetzen (✖)

Störung:

Akku wird nicht geladen, keine LED leuchtet

Mögliche Ursache:

- kein elektrischer Kontakt zwischen Ladegerät und Akku

- Stromversorgung Ladegerät fehlerhaft

Abhilfe:

- Akku aus Akkufach entnehmen und wieder einsetzen (⇒ 8.3)
- Ladegerät elektrisch anschließen (⇒ 8.2)
- Stromnetz prüfen
- Ladegerät prüfen, ggf. ersetzen (✖)

Störung:

LED am Ladegerät blinkt rot

Mögliche Ursache:

- kein elektrischer Kontakt zwischen Ladegerät und Akku
- Akku defekt (4 LED am Akku blinken für ca. 5 Sekunden rot)
- Ladegerät defekt

Abhilfe:

- Akku aus Akkufach entnehmen und wieder einsetzen (⇒ 8.3)
- Akku prüfen, ggf. ersetzen (✖)
- Ladegerät prüfen, ggf. ersetzen (✖)

21. Serviceplan

21.1 Übergabebestätigung

Modell:	_____
Serialnummer:	<input type="text"/> <input type="text"/> <input type="text"/> <input type="text"/> <input type="text"/> <input type="text"/> <input type="text"/> <input type="text"/> <input type="text"/> <input type="text"/>
Datum:	<input type="text"/> <input type="text"/> <input type="text"/> <input type="text"/> <input type="text"/> <input type="text"/>
	
Nächster Service	
Datum:	<input type="text"/> <input type="text"/> <input type="text"/> <input type="text"/> <input type="text"/> <input type="text"/>

21.2 Servicebestätigung



Geben Sie diese Gebrauchsanleitung bei Wartungsarbeiten Ihrem STIHL Fachhändler. Er bestätigt auf den vorgedruckten Feldern die Durchführung der Servicearbeiten.

 Service ausgeführt am

 Datum nächster Service

Dear Customer,

Thank you for choosing STIHL. We develop and manufacture our quality products to meet our customers' requirements. The products are designed for reliability even under extreme conditions.

STIHL also stands for premium service quality. Our specialist dealers guarantee competent advice and instruction as well as comprehensive service support.

We thank you for your confidence in us and hope you will enjoy working with your STIHL product.



Dr. Nikolas Stihl

IMPORTANT: READ BEFORE USE AND KEEP IN A SAFE PLACE.

1. Table of contents

Notes on the instruction manual	38
General	38
Instructions for reading the instruction manual	38
Country-specific versions	39
Machine overview	39
For your safety	39
General	39
Clothing and equipment	40
Battery	40
Charger	41
Charging	42
Transporting the machine	42
Transporting the battery	42
Before operation	42
Working with your machine	43
Maintenance, cleaning, repairs and storage	44
Storage for prolonged periods without operation	45
Disposal	45
Description of symbols	46
Standard equipment	46
Preparing the machine for operation	46
General points	46
Installing mono handlebar (RMA 339 C)	46
Installing dual handlebar (RMA 339)	47
Assembling the grass catcher box	47
Battery and charger	47
General	47
Connecting charger to the mains	47
Removing/inserting the battery	47
Recharging the battery	47
LEDs on the battery	48
LED on the charger	48
Controls	48
Battery compartment	48
Safety plug	48
Eco mode switch	49
Adjusting mono handlebar (RMA 339 C)	49
Folding down dual handlebar (RMA 339)	49
Central cutting height adjustment	49
Grass catcher box	50
Level indicator	50
Notes on working with the machine	50
General	50
Cutting performance	50
Working area for operator	50
Correct motor load	50
If the mowing blade blocks	51
Thermal motor overload protection	51
Safety devices	51
Safety plug	51
Safety devices	51
Two-hand operation	51
Motor run-down brake	51
Operating the machine	51
Preparatory measures	51
Switching on lawn mower	51
Switching off lawn mower	51
Emptying the grass catcher box	52
Maintenance	52
General	52
Cleaning machine	52
Electric motor and wheels	52

Battery	52
Charger	52
Checking blade wear	53
Removing and installing mowing blade	53
Sharpening the mowing blade	53
Storage (winter break)	53
Transport	54
Carrying and securing lawn mower	54
Transporting the battery	54
Minimising wear and preventing damage	54
Environmental protection	55
Standard spare parts	55
Declaration of conformity	56
EU declaration of conformity – STIHL RMA 339.0, RMA 339.0 C lawn mower	56
UKCA-Declaration of Conformity STIHL RMA 339.0 C Lawn Mower	56
Technical specifications	57
STIHL AK battery	57
REACH	57
Troubleshooting	58
Service schedule	60
Handover confirmation	60
Service confirmation	60

2. Notes on the instruction manual

2.1 General

This instruction manual constitutes **original manufacturer's instructions** in the sense of EC Directive 2006/42/EC.

STIHL is continually striving to further develop its range of products; we therefore reserve the right to make alterations to the form, technical specifications and equipment level of our standard equipment.

For this reason, the information and illustrations in this manual are subject to alterations.

This instruction manual may describe models that are not available in all countries.

This instruction manual is protected by copyright. All rights reserved, especially the right of reproduction, translation and processing using electronic systems.

2.2 Instructions for reading the instruction manual

Illustrations and texts describe specific operating steps.

All symbols which are affixed to the machine are explained in this instruction manual.

Viewing direction:

Viewing direction when "**left**" and "**right**" are used in the instruction manual: the user is standing behind the machine and is looking forwards in the direction of travel.

Section reference:

References to relevant sections and subsections for further descriptions are made using arrows. The following example shows a reference to a section: (⇒ 7.2)

Designation of text passages:

The instructions described can be identified as in the following examples.

Operating steps which require intervention on the part of the user:

- Release bolt (1) using a screwdriver, operate lever (2)...

General lists:

- Use of the product for sporting or competitive events

Texts with added significance:

Text passages with added significance are identified using the symbols described below in order to especially emphasise them in the instruction manual:



Danger

Risk of accident and severe injury to persons. A certain type of behaviour is necessary or must be avoided.



Warning

Risk of injury to persons. A certain type of behaviour prevents possible or probable injuries.



Caution

Minor injuries or material damage can be prevented by a certain type of behaviour.



Note

Information for better use of the machine and in order to avoid possible operating errors.

Texts relating to illustrations:

Illustrations relating to use of the machine can be found in the front of this instruction manual.

The camera symbol serves to link the figures on the illustration pages with the corresponding text passages in the instruction manual.



2.3 Country-specific versions

STIHL supplies chargers with different plugs and switches, depending on the country of sale.

Chargers with European plugs are shown in the illustrations. Chargers with other types of plug are connected to the mains in a similar way.

3. Machine overview



- 1 Upper handlebar
- 2 Lower handlebar (RMA 339)
- 3 Console (RMA 339 C)
- 4 Housing
- 5 Motor hood
- 6 Rear Wheel
- 7 Front Wheel
- 8 Grass catcher box
- 9 Upper transport handle
- 10 Lower transport handle
- 11 Ejection flap
- 12 Rotary handle (RMA 339)
- 13 Handlebar detent lever (RMA 339 C)
- 14 Level indicator (grass catcher box)
- 15 Motorstop lever
- 16 Height adjustment lever
- 17 ON button
- 18 Rating plate with machine number
- 19 Cover
- 20 Safety plug
- 21 Eco mode switch
- 22 Battery
- 23 Charger

4. For your safety

4.1 General



These safety regulations must be observed when working with the machine.



Read the entire instruction manual before using the machine for the first time. Keep the instruction manual in a safe place for future reference.

These safety precautions are essential for your safety, however the list is not exhaustive. Always use the machine in a reasonable and responsible manner and be aware that the user is responsible for accidents involving third parties or their property.

Make sure that you are familiar with the controls and use of the machine.

The machine must only be used by persons who have read the instruction manual and are familiar with operation of the machine. The user should seek expert and practical instruction prior to initial operation. The user must receive instruction on safe use of the machine from the vendor or another expert.

During this instruction, the user should be made aware that the utmost care and concentration are required for working with the machine.

Residual risks persist even if you operate this machine according to the instructions.



Risk of death from suffocation!

Packaging material is not a toy - danger of suffocation! Keep packaging material away from children.

Only give or lend the machine, including any accessories, to persons who are familiar with this model and how to operate it. The instruction manual forms part of the machine and must always be provided to persons borrowing it.

Make sure that the user is physically, sensorily and mentally capable of operating the machine and working with it. If the user is physically, sensorily or mentally impaired, the machine must only be used under supervision or following instruction by a responsible person.

Make sure that the user is of legal age or being trained under supervision in a profession in accordance with national regulations.

The machine must only be operated by persons who are well rested and in good physical and mental condition. If your health is impaired, you should consult your doctor to determine whether working with the machine is possible. The machine should not be operated after the consumption of alcohol, drugs or medications which impair reactions.

The machine is intended for private use.

Caution – risk of accident:

The machine is only intended for mowing lawns. Its use for other purposes is not permitted and may be dangerous or result in damage to the machine.

Due to the physical danger to the user, the machine must not be used for the following applications (incomplete list):

- for trimming bushes, hedges and shrubs,
- for cutting creepers,
- for the care of lawn roofs and balcony boxes,
- for shredding or chopping tree or hedge cuttings,
- for clearing paths (vacuuming, blowing),
- for levelling earth mounds, e.g. mole hills,
- for transporting clippings, except in the grass catcher box intended for this purpose.

For safety reasons, any modification to the machine, except the proper installation of accessories approved by STIHL, is forbidden and results in voiding of the warranty cover. Information regarding approved accessories can be obtained from your STIHL specialist dealer.

In particular, any tampering with the machine which increases the power output or speed of the engine or motor is forbidden.

It is not permissible to make any modifications to the machine that could lead to increased noise emissions.

It is not permitted to transport objects, animals or persons, particularly children, on the machine.

Particular care is required during use in public green spaces, parks, sports fields, along roads and in agricultural and forestry businesses.

Only release the machine if it is on a level surface and cannot roll away by itself.



Caution! Danger to health due to vibrations. Excessive exposure to vibrations can result in damage to the cardiovascular or nervous system, particularly in persons with cardiovascular problems. Please consult a physician if you experience symptoms that may have been caused by vibrational loads. Symptoms of this kind principally affect the fingers, hands or wrists and include (incomplete list):

- numbness,
- pain,
- muscular weakness,
- skin discolouration,
- unpleasant tingling sensation.

Hold the handlebar tightly, but not tensed, with both hands in the designated locations during operation.

Plan your working times so that more severe physical strains over a longer period are avoided.

4.2 Clothing and equipment



Always wear sturdy footwear with high-grip soles when working. Never work barefoot or, for example, in sandals.



Also always wear sturdy gloves and tie up and secure long hair (headscarf, cap, etc.) when performing maintenance and cleaning work or when transporting the machine.



Wear suitable safety glasses when sharpening the mowing blade.

Always wear long trousers and tight-fitting clothing when operating the machine.

Never wear loose clothes which may become caught on moving parts (control levers) – do not wear jewellery, ties or scarves.

4.3 Battery

Children cannot recognise or evaluate the dangers posed by batteries. There is a risk of serious injury to children.

- Keep children away.
- Keep the battery out of the reach of children.

The battery is not protected against all ambient conditions. If exposed to certain ambient conditions, the battery may catch fire or explode. Persons could be injured or property damaged.

- Protect the battery against heat or fire.
- Do not throw the battery into a fire.
- Observe the permissible temperature range for the battery. (⇒ 19.1)
- Keep the battery away from metallic objects.
- Protect the battery against rain and moisture. Do not immerse in liquids.
- Do not subject the battery to high pressure.
- Do not subject the battery to microwaves.
- Protect the battery against chemicals and salts.



- Do not drop the battery.
- Keep the battery clean and dry.
- Store the battery in a locked, room.
- Store the battery away from the lawn mower and from the charger.
- Keep the battery in electrically non-conductive packaging.
- Store the battery within the permissible temperature range. (⇒ 19.1)

The battery is in **good operating condition** when the following conditions are met:

- The battery is not damaged.
- The battery is clean and dry.
- The battery is operative and has not been modified.

The battery can not operate safely if it is not in good operating condition. There is a risk of serious injury to persons.

- Do not work with a damaged or defective battery.
- Do not charge a damaged or defective battery.
- If the battery is dirty or wet: clean the battery and allow it to dry.
- Do not modify the battery.
- Do not insert any objects into the apertures in the battery.
- Never connect the battery terminals with metallic objects and cause a short circuit.
- Do not open the battery.

Fluid may escape from a damaged battery. If the fluid enters into contact with the skin or eyes, this may cause irritation.

- Avoid contact with the fluid.

- In the event of contact with the skin: Wash the affected areas with plenty of soap and water.
- In the event of contact with the eyes: Rinse the eyes with plenty of water for 15 minutes and seek medical attention.

A damaged or defective battery may emit a strange odour, smoke, or catch fire. Persons could be seriously or fatally injured and property may be damaged.

- If the battery emits a strange odour or smokes: Do not use the battery and keep it away from flammable materials.
- If the battery catches fire: extinguish the battery using a fire extinguisher or water.

4.4 Charger

Children cannot recognise or evaluate the dangers posed by the charger or by electrical current. There is a risk of serious injury to children.

- Keep children away.
- Keep the charger out of the reach of children.

The charger is not protected against all ambient conditions. If exposed to certain ambient conditions, the charger may catch fire or explode. Persons could be injured or property damaged.

- Do not operate the charger in a highly flammable or explosive environment.
- Do not operate the charger on a highly flammable surface.
- Observe the permissible temperature range for the charger.

- Operate the charger in a dry and locked room.
- Store the charger away from the lawn mower and from the battery.
- Allow the charger to cool down before putting it into storage.



- Keep the charger clean and dry.
- Store the charger in a locked, room.

The charger is in **good operating condition** when the following conditions are met:

- The charger is not damaged.
- The charger is clean and dry.
- The charger is operative and has not been modified.

If not in good operating condition, components can no longer operate correctly and safety devices may be disabled. There is a risk of serious injury to persons.

- Do not use a damaged or defective charger. Dispose of the charger.
- If the charger is dirty or wet: clean the charger and allow it to dry.
- Do not modify the charger.
- Do not insert any objects into the apertures in the charger.
- Never connect the charger terminals with metallic objects and cause a short circuit.
- Do not open the charger.

The electric cable is not intended for carrying or suspending the charger. The electric cable and the charger could become damaged.

- Pick up and hold the charger by the housing. A recessed grip is provided on the housing for easy lifting of the charger.
- Store the charger on the wall bracket.

4.5 Charging

Contact with live components can result from the following causes:

- The electric cable is damaged.
- The mains plug is damaged.
- The socket is incorrectly installed.

Contact with live components can result in an electric shock. The user could be seriously or fatally injured.

- The mains plug and electric cable are particularly important when it comes to electrical safety.
- Insert the mains plug in a correctly installed socket.

An incorrect mains voltage or an incorrect mains frequency during charging may lead to overvoltage in the charger. The charger could become damaged.

- Ensure that the mains voltage and the mains frequency of the power supply correspond to the information contained in the rating plate on the charger.

A damaged or defective charger may emit a strange odour or smoke. Persons could be injured or property damaged.

- Remove mains plug from socket.

In the case of insufficient heat dissipation, the charger could overheat, causing a fire. Persons could be seriously or fatally injured and property may be damaged.

- Do not cover the charger.

- Store the charger on the wall bracket.

If several chargers are connected to a socket, electrical wires could become overloaded during charging. The electrical wires could heat up and cause a fire. Persons could be seriously or fatally injured and property may be damaged.

- Only connect one charger to a socket.
- Do not connect a charger to multiple sockets.

4.6 Transporting the machine

Always wear gloves in order to prevent injuries due to sharp-edged and hot components.



Switch off the machine prior to transport, allow the blade to come to a standstill and remove the safety plug.

Only transport the machine once the motor has cooled down.

Take the weight of the machine into account and use suitable loading aids (loading ramps, lifters) if necessary.

Secure the machine and any machine components being transported (e.g. grass catcher box) on the load floor using fastening material of adequate size (belts, ropes, etc.).

Avoid contact with the mowing blade when lifting and carrying the machine.

Observe the information in the section "Transport". It describes how to lift and lash the machine. (⇒ 14.)

When transporting the machine, always observe regional legislation, especially regarding load security and the transport of objects on load floors.

4.7 Transporting the battery

The battery is not protected against all ambient conditions. If exposed to certain ambient conditions, the battery may become damaged and property may be damaged.

- Do not transport a damaged battery.
- Transport the battery in the machine, in electrically non-conductive packaging or in an electrically non-conductive transport container.

During transport outside of the machine, the battery could tip over or move. Persons could be injured or property damaged.

- Pack the battery in the packaging or transport container in such a way that it cannot move.
- Secure the packaging or transport container so that the packaging or transport container cannot move.

Do not leave the battery inside a vehicle and never expose it to direct sunlight.

Lithium-ion batteries must be treated with special care during transport. In particular, it must be ensured that short circuits are prevented during transport of the batteries. For this reason, keep the original cardboard packaging of the battery and always transport STIHL batteries either in the undamaged original packaging or in the lawn mower.

4.8 Before operation

Make sure that only persons who are familiar with the instruction manual are permitted to use the machine.

Observe the local regulations regarding permitted operating times for gardening power tools with electric motors.

Carefully inspect the complete area on which the machine is to be used and remove any stones, sticks, wires, bones and other foreign objects which could be thrown up by the machine. Obstacles (e.g. tree stumps, roots) can be easily overlooked in long grass.

For this reason, mark all foreign objects (obstacles) which are hidden in the lawn and cannot be removed before commencing work with the machine.

Remove the packaging material and transport locks before using the machine for the first time.

All faulty, worn or damaged parts must be replaced before using the machine. Replace any illegible or damaged danger signs and warnings on the machine. Your STIHL specialist has a supply of replacement stickers and all the other spare parts.

The machine must only be used in good operating condition. Before each use, check whether:

- The machine is properly assembled.
- The cutting tool and the entire cutting unit (mowing blade, fastening elements, mowing deck housing) are in good condition. In particular check for secure fastening, damage (notches or cracks) and wear.
- The safety devices (e.g. discharge flap, housing, handlebar, motorstop lever) are in good condition and working properly.
- The grass catcher box is undamaged and correctly installed; a damaged grass catcher box must not be used.

- The run-down brake of the electric motor is functioning.

Carry out any necessary work or consult a specialist dealer. STIHL recommends STIHL specialist dealers.

Never switch the motor on without a correctly installed blade. Risk of motor overheating.

Follow the instructions in the "Battery" (⇒ 4.3) and "Charger" (⇒ 4.4) sections.

4.9 Working with your machine

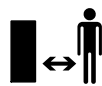

Never work when animals or persons, particularly children, are in the danger area.

Do not work at ambient temperatures below +5°C (41°F).

Only work during the day or with good artificial light.

Do not operate the machine in the rain or during thunder storms, particularly when there is a risk of lightning strike.



Caution – risk of injury!

Never put hands or feet on or underneath rotating parts.
Never touch the rotating blade.

Always keep away from the discharge opening.

Always observe the safety distance provided by the handlebar. The handlebar must always be installed correctly and must not be modified. Never operate the machine with the handlebar folded down.

The switch and safety devices installed in the machine must not be removed or bypassed. In particular, never secure the motorstop lever to the handlebar (e.g. by tying it).

Never attach any objects to the handlebar (e.g. work clothing).

The risk of accidents is higher if the ground is damp due to increased danger of slipping.

Particular caution should be exercised during working in order to prevent slipping. If possible, avoid using the machine when the ground is damp.

Do not leave the machine in the rain.

Always keep the battery compartment closed during operation.

Switching on the machine:

Exercise care when switching on the machine and observe the instructions in the section "Initial operation of the machine". (⇒ 12.)

Keep your feet a safe distance from the cutting tool.

Place the machine on an even surface before switching it on.

The machine must not be tilted before it is switched on or during switching-on.

Do not switch on the motor if the discharge chute is not covered by the discharge flap or the grass catcher box.

Avoid switching the machine on repeatedly within a short period of time; in particular avoid "playing" with the ON button. Risk of motor overheating.

Working on slopes:

Always work across and back on slopes, never up and down.

If the user loses control when mowing up and down, there is a risk of being run over by the machine.

Be particularly careful when changing direction on a slope.

Always ensure good stability on slopes and avoid mowing on excessively steep slopes.

For safety reasons, the machine must not be used on slopes with an inclination of more than 25° (46.6%). **Risk of injury!** A slope inclination of 25° corresponds to a vertical height increase of 46.6 cm for a 100 cm horizontal distance.

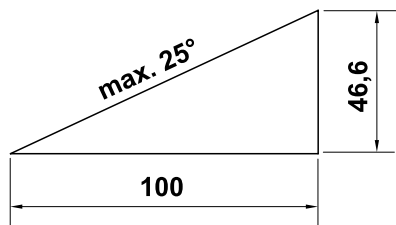

Working:



Caution – risk of injury!

Never put hands or feet on or underneath rotating parts.
Never touch the rotating blade.

Always keep away from the discharge opening. Always observe the safety distance provided by the handlebar.



Do not try to examine the blade while the machine is operating.
Never open the discharge flap and/or remove the grass catcher box when the mowing blade is running. Rotating blades can cause injury.

Only operate the machine at walking speed – never run when working with the machine. Working quickly with the machine increases the risk of injury due to stumbling, slipping, etc.

Be particularly careful when turning the machine around or pulling it towards you.

Risk of stumbling!

Objects hidden in the turf (lawn sprinkler systems, posts, water valves, foundations, electrical wires, etc.) must be avoided. Never run over any such foreign objects.

If the cutting tool or the machine hits an obstacle or a foreign object, the motor must be switched off, the safety plug disconnected and an inspection performed by a specialist.



Beware of the cutting tool running on for several seconds before coming to a standstill.

Switch off the motor,

- if tilting of the machine is necessary when transporting over surfaces other than grass,
- when pushing the machine to and from mowing areas,
- before removing the grass catcher box,
- before adjusting the cutting height.



Switch off the motor, disconnect the safety plug and ensure that the cutting tool has come to a complete standstill

- before removing the battery;
- before leaving the machine unattended;
- before transporting, lifting, or carrying the machine;
- before remedying blockages, including those in the discharge chute;
- before you check, clean or carry out work on the machine (e.g. folding down or adjusting the handlebar);

- if the cutting tool has hit a foreign object. The cutting tool needs to be checked for possible damage. The machine must not be operated with a damaged or bent blade shaft or motor shaft. **Risk of injury through defective parts!**
- if the machine begins to vibrate excessively. In this case, the complete machine, in particular the cutting tool, must be checked for possible damage and loose parts. Damaged parts must be replaced prior to further use, loose parts must be fastened/tightened.



Risk of injury!

Strong vibration is normally an indication of a fault. In particular, the machine must not be operated with a damaged or bent blade shaft or mowing blade. If you do not have the appropriate expertise, have the necessary repairs carried out by a specialist dealer (STIHL recommends STIHL specialist dealers).

4.10 Maintenance, cleaning, repairs and storage

Before performing work on the machine, before adjusting or cleaning

- Switch off the motor
- Remove the safety plug
- Remove the battery if necessary



Allow the machine to fully cool down before storing it in enclosed places, performing maintenance on it or cleaning it.

Cleaning:

The complete machine must be cleaned thoroughly following use. (⇒ 13.2)

Remove accumulated clipping deposits using a stick. Clean the underside of the mower with water and a brush.

Never use high-pressure cleaners and do not clean the machine under running water (e.g. using a garden hose).

Do not use aggressive cleaning agents. These can damage plastics and metals, impairing the safe operation of your STIHL machine.

In order to prevent overheating and fire hazards, keep the areas around the air vents on the top of the machine (between the motor hood and housing) and the machine underside (in the discharge chute) free from dirt (e.g. grass, straw, moss, leaves or escaping grease).

Maintenance operations:

Only maintenance operations described in this instruction manual may be carried out. Have all other work performed by a specialist dealer.

If you do not have the necessary expertise or auxiliary equipment, please **always** contact a specialist dealer.

STIHL recommends that you have maintenance operations and repairs performed exclusively by a STIHL specialist dealer.

STIHL specialist dealers regularly attend training courses and are provided with technical information.

Only use tools, accessories or attachments approved for this machine by STIHL or technically identical parts. Otherwise, there may be a risk of accidents resulting in personal injury or

damage to the machine. If you have any questions, please consult a specialist dealer.

The characteristics of original STIHL tools, accessories and spare parts are optimally adapted to the machine and the user's requirements. Genuine STIHL spare parts can be recognised by the STIHL spare parts number, by the STIHL lettering and, if present, by the STIHL spare parts symbol. On smaller parts, only the symbol may be present.

Always keep warning and information stickers clean and readable. Damaged or missing stickers must be replaced by new, original plates from your STIHL specialist dealer. If a component is replaced with a new component, ensure that the new component is provided with the same stickers.

Regularly check that the mowing blade is securely fastened and is not damaged or worn.

Only perform work on the cutting unit when wearing thick work gloves and exercising extreme care.

Ensure that all nuts, pins and screws (in particular the blade fastening screw) are securely tightened so that the machine is in a safe operating condition.

Check the complete machine and the grass catcher box for wear or damage on a regular basis, particularly before extended periods when the machine is not in use (e.g. over winter). For safety reasons, worn or damaged parts must be replaced immediately to ensure that the machine is always in a safe operating condition.

Components or guards that are removed for maintenance operations must be properly reinstalled immediately.

4.11 Storage for prolonged periods without operation

Store the cooled machine, the battery and the safety plug separately from each other in a dry and locked room that is inaccessible to children.

Ensure that the machine is protected from unauthorised use (e.g. by children).

Thoroughly clean the machine before storage (e.g. winter break).

Store the machine in good operational condition.

Store the machine on a level surface so that it cannot unintentionally roll away.

4.12 Disposal

Ensure that old machines (lawn mower, battery, charger, accessories) are properly disposed of. Render the lawn mower unusable prior to disposal. In order to prevent accidents, ensure that you remove the safety plug and the electric cable from the switch to the motor.

Risk of injury due to the cutting tool!

Always store an old machine in a safe place prior to scrapping. Ensure that the machine and the cutting tool are kept out of the reach of children.

Batteries must be disposed of separately from the machine. Ensure that batteries are discharged prior to disposal (e.g. by running the motor) and that they are disposed of safely and in an environmentally friendly manner.

5. Description of symbols



Caution!
Read the instruction manual before initial use.



Risk of injury!
Keep other persons out of the danger area.

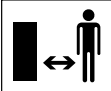

Caution – sharp cutting blades!
The cutting blades run on after the motor has been switched off. Remove the locking device (safety plug) before performing maintenance work.



RMA 339:
Start the motor.



RMA 339 C:
Start the motor.



RMA 339 C:
Switch off the motor.

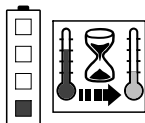

Battery is overheated. Charging starts after the cooling-down period or the battery can only be used after the cooling-down period.

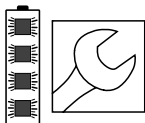

The battery is faulty and must be replaced.

6. Standard equipment



Item	Designation	Qty.
A	Basic unit	1
B	Upper part of grass catcher box	1
C	Lower part of grass catcher box	1
D	Pin	2
M	Safety plug	1
N	Charger	
O	Battery	
	• Instruction manual	1
RMA 339 C:		
E	Sleeve	1
F	Bolt	1
G	Washer	2
H	Nut	1
RMA 339:		
I	Flat head bolt	2
J	Cable guide	1
K	Rotary handle	2



The standard equipment may vary depending on the country where sold and version type.

7. Preparing the machine for operation

7.1 General points



Risk of injury.
Observe the safety instructions in the section "For your safety" (⇒ 4.).



Remove the safety plug, particularly before performing any work on the lawn mower (⇒ 9.2).

- Place the machine on level, firm ground when performing all the operations described.



The batteries are charged to approx. 30% on delivery. They must be therefore be charged before being used for the first time.

- Charging the battery (⇒ 8.4).

7.2 Installing mono handlebar (RMA 339 C)



- **1** Insert sleeve (E) in the bore on handlebar (1).
- **2** Fit two washers (G) with the convex side facing inwards onto the sleeve.
- **3** Hold sleeve (E) and washers (G) and insert together with handlebar (1) into console (2).
- **4** Insert nut (H) into the console as shown.

- **5** Insert bolt (F) from outside inwards through the bores in handlebar (1) and in console (2).

- **6** Tighten bolt (F).
Tightening torque:
18 - 22 Nm

Installing electric cable:

- Insert the electric cable as shown into cable guide (3),
- press into the holder on handlebar (4) and
- fasten to the handlebar using cable clip (5).

7.3 Installing dual handlebar (RMA 339)



Installing the upper handlebar:

- **1** Insert flat head bolt (I) through cable guide (J) and attach electric cable (1).
- **2** Fit dual handlebar (2) onto both lower handlebar sections (3).
- **3** Insert flat head bolts (I) – on right with cable guide (J), on left without – through bores from inside outwards.
- **4** Tighten with rotary handles (K).

Installing cable clip:

- Install cable clip (4) on the upper handlebar. Insert electric cable (1) as shown.
- Close tab (5) and allow it to engage. Distance between the cable clip and switch:
25 - 27 cm

7.4 Assembling the grass catcher box



- Fit the upper part of the grass catcher box (B) onto the lower part of the grass catcher box (C). Ensure correct location in the guides.
- Push pin (D) through the bores provided from inside.
- Allow the upper part of the grass catcher box (B) to engage in the lower part of the grass catcher box using slight pressure.
- Attach the grass catcher box (⇒ 9.7).

8. Battery and charger

8.1 General

The **RMA 339, RMA 339 C** lawn mowers are operated with rechargeable **STIHL AK type lithium-ion batteries** only.

The batteries supplied are optimally adapted to the intended purpose, however, all STIHL AK type batteries can be used.

The lawn mower electronics exchange data with the installed battery and adapt the power of the electric motor to the relevant capacity.

8.2 Connecting charger to the mains



- Insert mains plug (1) in socket (2).

- After connection of the charger to the power supply, a self-test is performed. During this process, the LED (3) on the charger illuminates green for approx. 1 second, then red, and then extinguishes again (⇒ 8.6).

8.3 Removing/inserting the battery



- Disconnect the safety plug (⇒ 9.2) and hold the battery compartment cover in the open position.



Removing the battery:

- Push the locking lever (1) towards the battery and remove the battery (2) upwards.

Inserting the battery:

- Insert the battery (2) to the stop in the battery compartment applying slight pressure – a clicking sound can be heard.

8.4 Recharging the battery



The **charging time** depends on various influencing factors such as e.g. the temperature of the battery and the ambient temperature. The actual charging time may differ from the specified charging time. Please refer to www.stihl.com/charging-times for charging times.

i Once the battery has been inserted in the charger, charging starts automatically. When the battery is fully charged, the charger switches off automatically.

The battery and the charger heat up during charging.

- Remove the battery from the battery compartment. (⇒ 8.3)
- Connecting the charger to the mains (⇒ 8.2)
- Insert the battery (1) into the guides on the charger (2) and push it to the stop. The LED on the charger (3) illuminates green. The LEDs on the battery (4) illuminate green to indicate the charge state.
- When the LED on the charger (3) and the LEDs on the battery (4) no longer illuminate, remove the mains plug from the socket. The battery is fully charged.
- Remove battery from charger and insert it in the battery compartment. (⇒ 8.3)

8.5 LEDs on the battery



Displaying charge state:

- Press the button (1). The LEDs illuminate green for approx. 5 seconds to indicate the charge state.
- If the right LED flashes green, charge the battery. (⇒ 8.4)

Faults:

The LEDs indicate lawn mower or battery faults. They can illuminate or flash red for this purpose.

4 LEDs flash red:
The battery is faulty.

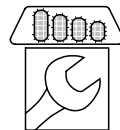

1 LED illuminates red:
The battery is too warm or too cold.

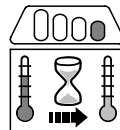

3 LEDs illuminate red:
The lawn mower is overheated



3 LEDs flash red:
The lawn mower is faulty.



- Remedy the faults. (⇒ 20.)

8.6 LED on the charger



The LED (3) indicates the charger status. It can illuminate green or flash red.

The LED illuminates green and the LEDs on the battery illuminate or flash green:
The battery is charging.

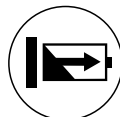

The LED flashes red:
There is no electrical contact between the battery and the charger, or there is a fault in the battery or in the charger.



If the LED illuminates green and 1 LED on the battery illuminates red, the battery is too warm or too cold.

- Remedy the faults. (⇒ 20.)

9. Controls

9.1 Battery compartment



i The battery compartment must always remain closed during operation.

Opening the battery compartment:

- Press in retaining tab (1) slightly and open cover (2) rearwards.

Closing the battery compartment:

- Fold down cover (2) and ensure that retaining tab (1) engages.

9.2 Safety plug



The lawn mower can only be operated when the safety plug is inserted in the socket behind the battery compartment.



Risk of injury!

The safety plug must be removed prior to performing any work on the machine, particularly before transport, maintenance or cleaning work, as well as before inspecting the machine. (⇒ 4.)



- Lift up battery compartment cover (1) at the front and hold in the open position. (⇒ 9.1)

- **Removing:**
Remove safety plug (2) from socket (3) and keep separately from the lawn mower.
- **Inserting:**
Press safety plug (2) into socket (3) as far as it will go.
- Close battery compartment cover (1).

9.3 Eco mode switch



The eco mode switch that increases battery running time is located in the battery compartment. (⇒ 10.2)

Switching on eco mode:

- Move switch to position I.

Switching off eco mode:

- Move switch to position 0.

9.4 Adjusting mono handlebar (RMA 339 C)



Danger of pinching!

When actuating the detent lever, always hold the upper handlebar with one hand at its highest point. Never place your fingers between the handlebar and console (over and under the detent lever).

Folding down handlebar:

Transport position (for cleaning, for space-saving transport and for storage of the machine):

- Hold upper handlebar (2) with one hand at its highest point and lift (relieve load) slightly.

- Press detent lever (1) downwards and hold.
- Fold handlebar (2) down forwards, ensuring that the electric cable is not damaged.

Working position (to push machine):

- Fold handlebar (2) up rearwards and ensure that handlebar is fully engaged.

Height adjustment:

The height of the mono handlebar can be adjusted to 2 levels:

- Hold upper handlebar (2) with one hand at its highest point and lift (relieve load) slightly.
- Press detent lever (1) downwards and hold.
- Move handlebar (2) into required position.
- Release detent lever (1) and ensure that handlebar is again fully engaged.

9.5 Folding down dual handlebar (RMA 339)



Danger of pinching!

The upper handlebar can be folded down when the rotary handles are released. Therefore hold the upper handlebar with one hand at its highest point when unscrewing the rotary handles.

Transport position (for cleaning, for space-saving transport and for storage of the machine):

- Loosen rotary handles (1) until they turn freely.

- Fold down upper handlebar (2) forwards.

Working position (to push machine):

- Fold up upper handlebar (2) rearwards and hold with one hand.
- Tighten rotary handles (1). Make sure that cable guide (3) is positioned correctly.

9.6 Central cutting height adjustment



Five cutting heights can be selected.

Level 1 = 30 mm

Level 5 = 70 mm

Lawn mowers for Great Britain:

Six cutting heights can be selected.

Level S = 20 mm

Level 5 = 70 mm



In order to prevent damage, the lowest cutting height must only be used on even lawns (without bumps).

Setting cutting height:

- **1** Push height adjustment lever (1) away from the lawn mower slightly until the lever is released from locating lugs (2).
- **2** Raise or lower the lawn mower.
Increasing cutting height: Raise the lawn mower using height adjustment lever (1) (push lever forwards).
Decreasing cutting height: Lower the lawn mower using height adjustment lever (1) (push lever rearwards).

- Push height adjustment lever (1) towards the lawn mower until locating lugs (2) engage in the lever. The selected cutting height can be read off at front locating lug (3).

9.7 Grass catcher box



Attaching:

- Open ejection flap (1) and hold it open.
- Attach grass catcher box (2) to mountings (4) on rear of machine by means of locating lugs (3).
- Close ejection flap (1).

Detaching:

- Open ejection flap (1) and hold it open.
- Lift grass catcher box (2) and remove rearwards.
- Close ejection flap (1).

9.8 Level indicator



The flow of air generated by the blade raises level indicator (1). The flow of air stops when the grass catcher box is full. If the flow of air is too low, level indicator (1) returns to its resting state. This is a prompt to empty the grass catcher box.

The functionality of the level indicator is restricted if the flow of air is impaired. External influences such as wet, dense or high grass, low cutting levels, contamination or the like can impair the flow of air and the functionality of the level indicator.

A Grass catcher box is being filled

B Grass catcher box is filled

- Empty the filled grass catcher box (⇒ 12.4).

10. Notes on working with the machine

10.1 General

To ensure a perfect, thick lawn, mow regularly and keep the grass short.

Do not cut the lawn too short in hot, dry conditions as it will dry out or burn in the sun and become unsightly.

The cutting pattern will be better with a sharp blade than with a blunt one; the blade should therefore be sharpened regularly (STIHL specialist dealer).

10.2 Cutting performance

The cutting performance (battery running time) depends on the quality of the grass and the selected cutting height. The cutting performance is enhanced by the following measures:

- Mowing the lawn more frequently
- Increasing the cutting height
- Reducing speed of propulsion
- Allowing the lawn to dry before mowing.

If required, additional STIHL lithium ion batteries can be purchased (special accessories).

Eco mode:

The lawn mower features an **eco mode**, which improves its energy efficiency and therefore its cutting performance.



Eco mode can be switched on and off using the switch in the battery compartment. (⇒ 9.3)

Function:

The speed of the motor is reduced automatically when less power is required. If more power is required, the speed is increased again within a fraction of a second.

10.3 Working area for operator



- For safety reasons, the operator must stay within the working area behind the handlebar when the motor is running. Always observe the safety distance provided by the handlebar.
- The lawn mower must only be operated by one person. Other persons must keep out of the danger area. (⇒ 4.)

10.4 Correct motor load

Do not switch the lawn mower on in tall grass. Select a higher cutting height setting if the motor is difficult to start.

The lawn mower load must never cause the motor speed to drop significantly.

If the speed drops when mowing tall grass, select a higher cutting height setting and/or reduce the speed of propulsion.



When eco mode is switched on, the speed is reduced automatically when less power is required. (⇒ 10.2)

10.5 If the mowing blade blocks

Switch off the motor immediately and disconnect the safety plug. Then eliminate the cause of the fault.

10.6 Thermal motor overload protection

The electronics switch off the motor if it becomes overloaded during operation. Three red LEDs in the battery illuminate if a thermal overload occurs. (⇒ 8.5)

Causes for an overload:

- blunt mowing blade
- mowing excessively high grass or cutting height adjusted too low
- excessive rate of feed
- inadequate cleaning of the cooling air guide (inlet slots)

Recommencing operation

Resume normal operation of the machine following a cooling period of up to 10 min (depending on the ambient temperature). (⇒ 12.)

11. Safety devices

The machine is equipped with several safety devices for safe operation and for the prevention of improper use.



Risk of injury!

If a safety device is found to be defective, the machine must not be operated. Consult a specialist dealer; STIHL recommends STIHL specialist dealers.

11.1 Safety plug

The motor can only be switched on when the safety plug is inserted (⇒ 9.2).

11.2 Safety devices

The lawn mower is equipped with safety devices, which prevent inadvertent contact with the mowing blade and with ejected clippings.

These include the housing, discharge flap, grass catcher box and correctly installed handlebar.

11.3 Two-hand operation

The motor can only be switched on by pressing and holding the ON button with the right hand and then pulling the motorstop lever to the handlebar with the left hand.

11.4 Motor run-down brake

When the motorstop lever is released, the mowing blade comes to a complete standstill in less than three seconds.

An integrated motor run-down brake shortens the run-down time until the blade stops.

Measuring run-down time

Following motor start-up, the blade rotates and a wind noise is audible. The run-down time corresponds to the duration of the wind noise after the motor stops. This can be measured using a stopwatch.

12. Operating the machine

12.1 Preparatory measures



Risk of injury!

Observe the safety instructions in the section "For your safety". (⇒ 4.)

- Charge the battery and insert it into the battery compartment. (⇒ 8.4)
- Insert the safety plug. (⇒ 9.2)

12.2 Switching on lawn mower



Do not switch the lawn mower on in tall grass. Select a higher cutting height setting if the motor is difficult to start.

- **1** Press and hold the ON button (1).
- **2** Pull motorstop lever (2) to the handlebar and hold.
- The ON button (1) can be released once motorstop lever (2) is pulled.

12.3 Switching off lawn mower



- Release motorstop lever (1). Motor and mowing blade come to a stop after a short run-down time.

12.4 Emptying the grass catcher box



Risk of injury!

The motor must be stopped for safety reasons before removing the grass catcher box.

- Detach the grass catcher box. (⇒ 9.7)
- Open the grass catcher box at the tab (1). Fold up the upper part of the grass catcher box (2) and hold. Fold the grass catcher box rearwards and empty the clippings.
- Close the grass catcher box.
- Attach the grass catcher box. (⇒ 9.7)

13. Maintenance

13.1 General



Risk of injury!

Observe the safety instructions in the section "For your safety" (⇒ 4.).

 Remove the safety plug, particularly before performing any work on the lawn mower (⇒ 9.2).

Annual service by the specialist dealer:

The lawn mower should be inspected once annually by a specialist dealer. STIHL recommends STIHL specialist dealers.

13.2 Cleaning machine



Maintenance interval: After each use

Care of the machine will protect it against damage and extend its service life.

- Remove the battery (⇒ 8.3)
- Detach the grass catcher box (⇒ 9.7)



Risk of injury!

Before tipping up the mower, place it on firm, level and flat ground. The machine may tip over when working on it in the cleaning position.

Always stand to the side of the machine. Never work in front of or behind the mower.

Cleaning position RMA 339 C:

- Stand to the right of the machine to tilt it upwards.
- Set the upper handlebar to the lowest position (as far as the stop, the detent lever does not engage in this position). (⇒ 9.4)
- Open discharge flap (1) with your right hand and hold it open.
- Hold the console with your left hand as shown and hold the discharge flap open. At the same time, press detent lever (2) with your thumb and hold.
- Hold the machine with the right hand on the front handle and tilt it backwards slowly until the handlebar is in contact with the ground as shown.
- Release discharge flap (1) and detent lever (2) and check that the machine is standing securely.

Cleaning position RMA 339:

- Fold down the dual handlebar (⇒ 9.5)

- Tilt the lawn mower upwards and set down on lower handlebars (3).

Notes on cleaning:

- Clean off dirt using little water, with a brush or with a cloth. In particular, also clean the mowing blade. Never spray water on motor components, seals, bearing points or electrical components such as batteries or switches.
- First, remove accumulated clipping deposits using a stick.
- Remove dirt from the cooling air guide (inlet slots) between the motor hood and the lower housing to ensure that the motor is adequately cooled.
- If necessary, use a special cleaner (e.g. STIHL special cleaner).

13.3 Electric motor and wheels

The electric motor is maintenance-free.

The wheel bearings are maintenance-free.

13.4 Battery

Maintenance interval: Before each use

- Clean the battery with a damp cloth.
- Visually check that the battery is undamaged. Batteries with identifiable damage (e.g. cracks or escaping fluid), must not be used.

13.5 Charger

Maintenance interval: Before each use

- Remove mains plug from socket.

- Clean the charger with a damp cloth.
- Clean the electric contacts in the charger with a paintbrush or a soft brush.
- Observe the instructions in the charger instruction manual.

13.6 Checking blade wear



Maintenance interval: Before each use



Risk of injury!

Blades are subjected to differing degrees of wear depending on the location and duration of use. If you use the machine on sandy ground or use it frequently under dry conditions, the blade will be subjected to greater loads and will wear more quickly than average. A worn blade may break off and cause serious injuries. The instructions for blade maintenance must therefore always be observed.

- Set the lawn mower onto its back into cleaning position. (⇒ 13.2)
- Clean the mowing blade (1).
- Use a slide calliper to measure the blade thickness **A** at 5 points at least. In particular, minimum thickness must also be ensured in the area of the blade wings.
- Check the blade width **B** in the area marked in grey **X** at least 3 points using a slide calliper.

Wear limits:

Blade thickness **A**: **1,6 mm**

Blade width **B**: **56 mm**

The blade must be replaced,

- if it is damaged (notches, cracks),
- if the measured values are achieved at one or more points or are outside the permissible limits.

13.7 Removing and installing mowing blade



In order to prevent damage to the blade fastening screw, use a suitable socket (22 mm) for loosening and tightening.

1 Removing:

- Use a suitable wooden block (1) to counterhold mowing blade (2).
- Unscrew blade fastening screw (3) and remove mowing blade (2).

2 Installing:



Risk of injury!

The mowing blade must only be installed as shown, in particular tabs (6) must face downwards. Always replace blade fastening screw (3) when replacing the mowing blade. The specified torque when tightening the blade fastening screw must be strictly observed, as the secure attachment of the cutting tool depends on this.

- Clean the blade contact surface and blade bushing.
- Install mowing blade (2) with curved wings pointing upwards. Locating lugs (4) must be located in recesses (5) of mowing blade.
- Use a suitable wooden block (1) to counterhold mowing blade (2).

- Apply **Loctite 243** to thread of blade fastening screw (3).
- Tighten blade fastening screw (3). Tightening torque:
10 - 15 Nm

13.8 Sharpening the mowing blade

If you do not have the necessary expertise or auxiliary equipment, you should have the blade sharpened by a specialist dealer (STIHL recommends STIHL specialist dealers).

Operation of the machine is impaired in the case of an incorrectly sharpened mowing blade (incorrect sharpening angle, imbalance, etc.), the cutting performance (battery running time) may be reduced and the noise emissions increased.

Sharpening instructions

- Remove the mowing blade. (⇒ 13.7)
- Cool the mowing blade during sharpening, e.g. with water. The blade must not be allowed to display blue colouring, as this would reduce its cutting quality.
- Sharpen blades evenly to prevent vibration due to imbalance.
- Observe a sharpening angle of **30°**.
- Observe the wear limits. (⇒ 13.6)

13.9 Storage (winter break)

Store the machine in a dry and locked place that is generally free of dust. Make sure that it is kept out of the reach of children.

Only store the lawn mower in good operating condition, fold down the handlebar if necessary.

Keep all nuts, pins and bolts tightly fastened, replace danger signs and warnings on the machine that have become illegible, check the entire machine for wear and damage. Replace all worn or damaged parts.

Any machine faults must be completely remedied prior to storage.

Note the following points when storing the lawn mower for long periods (winter break):

- Clean all external parts of the machine with care.
- Thoroughly lubricate/grease all moving parts.

Storing the battery:

- Remove battery from the battery compartment or out of the charger.
- Clean the battery.
- Store the battery in a dry locked place that is generally free of dust in electrically non-conductive packaging. Ensure that batteries are protected from unauthorised use (e.g. by children).
- Do not store spare batteries unused – use batteries alternately.
- For optimum battery service life, observe the permissible temperature range (⇒ 19.1) and store the battery at a charge state between 20% and 40% (2 LEDs illuminated green).

Storing the charger:

- Remove the battery and remove the mains plug from the socket.
- Clean the charger.

- Store the charger separately from the battery in a dry, locked and dust-free room. Ensure that it is protected from unauthorised use (e.g. by children). Do not suspend the charger from the electric cable.

14. Transport

14.1 Carrying and securing lawn mower



Risk of injury!

Observe the safety instructions in the section "For your safety" (⇒ 4.).



Remove the safety plug, particularly before performing any work on the lawn mower (⇒ 9.2).

Exercise special care when transporting lithium-ion batteries (⇒ 4.3).

Carrying the machine:

- Only lift the lawn mower by the transport handles (1, 2). Always ensure sufficient distance between the mowing blade and your body, particularly your feet and legs.
 - Carry the lawn mower using both hands, with one hand at the upper transport handle (2) and the other hand at the lower transport handle (1),
- or
- carry the lawn mower with one hand at the upper transport handle (2).

Securing the machine (lashing):

- Secure the lawn mower on the load floor using suitable fastening materials.
- Attach ropes or straps at the handles (1, 2).

14.2 Transporting the battery

- Before transport, it must be ensured that the battery is in good operating condition. (⇒ 4.3)
- Transport the battery either in the machine or in appropriate safe packaging.
- Observe the instructions in the "For your Safety – Transporting the battery". (⇒ 4.7)

The battery is subject to the requirements for transporting hazardous goods. The battery is classed as a UN 3480 (lithium-ion battery) and has been tested in accordance with the UN Manual of Tests and Criteria, Part III, subsection 38.3.

Please refer to www.stihl.com/safety-data-sheets for transport instructions.

15. Minimising wear and preventing damage

Important information on maintenance and care of the product group

Lawn mower, manually operated and battery-powered (STIHL RMA)

STIHL assumes no liability for material or personal damage caused by the non-observance of information contained in the operating instructions, in particular with regard to safety, operation and

maintenance, or which arise through the use of unauthorised attachment or spare parts.

Please always observe the following important information for the prevention of damage or excessive wear to your STIHL machine:

1. Wearing parts

Some parts of the STIHL machine are subject to normal wear even when used properly and must be replaced in due time depending on type and duration of use.

These include:

- Blade
- Grass catcher box
- Battery

2. Compliance with the information in this instruction manual

The STIHL machine must be used, maintained and stored with the care described in this instruction manual. Any damage caused by non-compliance with the safety, operating and maintenance instructions is the sole responsibility of the user.

This applies in particular to:

- Incorrect electrical connection (voltage).
- Product modifications not approved by STIHL.
- The use of tools or accessories which are not approved or suitable for the machine, or are of inferior quality.
- Improper use of the product.
- Use of the product for sporting or competitive events.

- Resultant damage due to continued use of the product with defective components.

3. Maintenance operations

All operations listed in the section "Maintenance" must be performed regularly.

If these maintenance operations cannot be carried out by the user, a specialist dealer must be commissioned to perform them.

STIHL recommends that you have maintenance operations and repairs performed exclusively by a STIHL specialist dealer.

STIHL specialist dealers regularly attend training courses and are provided with technical information.

If these operations are neglected, faults may arise which are the responsibility of the user.

These include:

- damage to the drive motor as a result of inadequate cleaning of the cooling air guide (inlet slots),
- corrosive and other resultant damage caused by incorrect storage,
- damage to the machine through the use of inferior-quality spare parts,
- damage due to untimely or inadequate maintenance or damage due to maintenance or repair work not performed in the workshops of specialist dealers.

16. Environmental protection



Lawn clippings should be composted and not disposed of in household waste.

The machine, its packaging and accessories are all produced from recyclable materials and must be disposed of accordingly.

By disposing of materials separately and in an environmentally friendly manner, recyclable waste can be re-used. For this reason, the machine should be disposed of for recycling at the end of its useful life. Improper disposal may be harmful to health and pollute the environment. Pay particular attention to the information in the section "Disposal" during disposal. (⇒ 4.12)

Consult your recycling centre or your specialist dealer for information on the proper disposal of waste products.



Always dispose of batteries properly – observe local regulations. Do not dispose of batteries with domestic waste, but hand it in to a specialist dealer or at a hazardous waste collection point.

17. Standard spare parts

Mowing blade:
6320 702 0140

Blade fastening screw:
6310 760 2801



The blade fastening screw must be renewed each time the blade is replaced. Spare parts are available from a STIHL specialist dealer.

18. Declaration of conformity

18.1 EU declaration of conformity – STIHL RMA 339.0, RMA 339.0 C lawn mower

STIHL Tirol GmbH
Hans Peter Stihl-Strasse 5
6336 Langkampfen
Austria

declares under our sole responsibility that

- design: cordless lawn mower
- manufacturer's brand: STIHL
- type: RMA 339.0, RMA 339.0 C
- cutting width: 37 cm
- serial number: 6320

complies with the relevant provisions of Directives 2000/14/EC, 2006/42/EC, 2014/30/EU, 2011/65/EU and 2006/66/EC and has been developed and manufactured in accordance with the versions of the following standards valid on the date of manufacture: EN 60335-1, EN 60335-2-29, EN 60335-2-77, EN 55014-1 and EN 55014-2 (where applicable).

Approved body involved:
TÜV Rheinland LGA Products GmbH
Tillystrasse 2
90431 Nuremberg, Germany

The measured and guaranteed sound power levels were determined in accordance with Directive 2000/14/EC, Appendix VIII.

- Measured sound power level:
89,4 dB(A)
- Guaranteed sound power level:
90 dB(A)

The technical documents are stored at STIHL Tirol GmbH.

The year of manufacture and machine number are indicated on the lawn mower.

Langkampfen, 02.11.2020

STIHL Tirol GmbH

p.p.

Matthias Fleischer, Head of Research and Development Division

p.p.

Sven Zimmermann, Head of Quality Division

18.2 UKCA-Declaration of Conformity STIHL RMA 339.0 C Lawn Mower

STIHL Tirol GmbH
Hans Peter Stihl-Strasse 5
6336 Langkampfen
Austria

declares under our sole responsibility that

- design: cordless lawn mower
- manufacturer's brand: STIHL
- type: RMA 339.0 C
- cutting width: 37 cm
- serial number: 6320

complies with the relevant provisions of UK Regulations Noise Emission in the Environment by Equipment for use Outdoors Regulations 2001, Supply of Machinery (Safety) Regulations 2008, Electromagnetic Compatibility Regulations 2016 and The Restriction of the Use of Certain Hazardous Substances in Electrical and Electronic Equipment Regulations 2012 and has been developed and manufactured in accordance with the versions of the following standards valid on the date of manufacture: EN 60335-1, EN 60335-2-77, EN 55014-2, EN 55014-1 and EN 60335-2-29 (where applicable).

The measured and guaranteed sound power levels were determined in accordance with the Noise Emission in the Environment by Equipment for use Outdoors Regulations 2001, Schedule 11.

Approved Body involved:
TUV Rheinland UK LTD
1011 Stratford Road
Solihull, B90 4BN

RMA 339.0 C

- Measured sound power level:
89.4 dB(A)
- Guaranteed sound power level:
90 dB(A)

The technical documents are stored at STIHL Tirol GmbH.

The year of manufacture and machine number are indicated on the lawn mower.

Langkampfen, 02.11.2021

STIHL Tirol GmbH

p.p.

Matthias Fleischer, Vice President Product Development

p.p.

Sven Zimmermann, Director Quality Management

19. Technical specifications

RMA 339.0, RMA 339.0 C

Serial number	6320
Type	EC motor
Voltage	36 V
Power input	900 W
Protection class	III
Type of protection	IPX 1
Cutting utilities	Cutter bar
Cutting width	37 cm

RMA 339.0, RMA 339.0 C

Speed of cutting utilities	3350 rpm
Cutter bar drive	Permanent
Blade fastening screw tightening torque	10 - 15 Nm
Cutting height	30 - 70 mm
Cutting height (Great Britain only)	20 - 70 mm
Grass catcher box	40 l
Wheel diameter (front)	150 mm
Wheel diameter (rear)	180 mm

Sound emissions:

In accordance with 2000/14/EC / S.I. 2001/1701:

Guaranteed sound power level L_{WAd}	90 dB(A)
Uncertainty K_{WA}	1 dB(A)

In accordance with EN 60335-2-77:

Sound pressure level at workplace L_{pA}	76 dB(A)
Uncertainty K_{pA}	2 dB(A)

RMA 339.0

Length	122 cm
Width	42 cm
Height	107 cm
Weight (without battery)	14 kg

Hand-arm vibrations:

Specified vibration characteristic in accordance with EN 12096:

Measured value a_{hw}	1,60 m/sec ²
Uncertainty K_{hw}	0,80 m/sec ²

Measurement in accordance with EN 20643, EN 60335-2-77

RMA 339.0 C

Length	135 cm
Width	43 cm
Height	110 cm
Weight (without battery)	16 kg

Hand-arm vibrations:

Specified vibration characteristic in accordance with EN 12096:

Measured value a_{hw}	1,60 m/sec ²
Uncertainty K_{hw}	0,80 m/sec ²

Measurement in accordance with EN 20643, EN 60335-2-77

19.1 STIHL AK battery

Battery technology	Lithium-ion
Voltage	36 V
Capacity in Ah	See rating plate
Energy content in Wh	See rating plate
Weight in kg	See rating plate
Permissible temperature range	-10°C to +50°C



This symbol indicates the number of cells and the energy content according to the cell manufacturer's specifications. The available energy content is lower in practice.

19.2 REACH

REACH is an EC Directive for the registration, evaluation, authorisation and restriction of chemicals.

Information on compliance with the REACH Directive (EC) No. 1907/2006 is available from www.stihl.com/reach.

20. Troubleshooting

✘ If necessary, contact a specialist dealer; STIHL recommends STIHL specialist dealers.

Fault:

Motor not starting

Possible cause:

- Battery charge state too low – 1 LED flashes green on battery
- Battery too cold/too warm – 1 LED illuminates red on battery
- Battery fault – 4 LEDs flash red on battery
- Lawn mower is too warm – 3 LEDs illuminate red on battery
- Lawn mower fault – 3 LEDs flash red on battery
- ON button not pressed
- Safety plug is not inserted
- Electrical connection interrupted between lawn mower and battery
- Motor is overloaded because grass is too tall or too wet
- Humidity in machine and/or battery
- Mower housing is blocked
- Fuse in safety plug is defective

Remedy:

- Recharge battery (⇒ 8.4)
- Warm up battery or allow it to cool down
- Remove and re-insert battery; consult specialist dealer if necessary (✘)
- Allow lawn mower to cool down
- Clean electric contacts in battery compartment (⇒ 13.2); consult specialist dealer if necessary (✘)
- Press ON button (⇒ 12.2)

- Insert safety plug (⇒ 9.2)
- Insert battery correctly (⇒ 8.3); clean electric contacts in battery compartment (⇒ 13.2)
- Do not switch on motor in high grass, adapt cutting height (⇒ 9.6)
- Remove battery and dry; clean and/or dry battery compartment (⇒ 8.3)
- Clean mower housing (⇒ 13.2)
- Replace safety plug (✘)

Fault:

Motor stops during operation

Possible cause:

- Lawn mower overheated – 3 LEDs illuminate red on battery
- Electrical fault
- Safety plug incorrectly inserted
- Machine overloaded due to mowing grass that is too long or too wet
- Lawn mower fault

Remedy:

- Allow lawn mower to cool down
- Remove and re-insert battery (⇒ 8.3)
- Insert safety plug (⇒ 9.2)
- Adapt cutting height and mowing speed to mowing conditions (⇒ 9.6)
- Repair lawn mower (✘)

Fault:

Excessive vibration during operation

Possible cause:

- Blade fastening screw is loose
- Blade is not balanced

Remedy:

- Tighten blade fastening screw (⇒ 13.7)
- Re-sharpen (balance) or replace blade (⇒ 13.8)

Fault:

Poor cut, lawn turning yellow

Possible cause:

- Mowing blade is blunt or worn,
- Rate of feed is too high in relation to the cutting height

Remedy:

- Re-sharpen or replace mowing blade (⇒ 13.8)
- Reduce rate of feed and/or select correct cutting height (⇒ 9.6)

Fault:

Problems switching machine on or deteriorating motor power.

Possible cause:

- Battery discharged
- Mowing grass that is too long or too wet
- Mower housing is blocked
- Mowing blades are blunt or worn

Remedy:

- Recharge battery (⇒ 8.4)
- Adapt cutting height and mowing speed to mowing conditions (⇒ 9.6)
- Clean mower housing (⇒ 13.2)
- Re-sharpen or replace mowing blade (⇒ 13.8)

Fault:

Machine not switching to eco mode

Possible cause:

- Mower housing is blocked
- Mowing blade is blunt, worn or damaged

Remedy:

- Clean mower housing (⇒ 13.2)
- Re-sharpen or replace mowing blade (⇒ 13.7)

Fault:

Discharge chute blocked

Possible cause:

- Mowing blade is worn
- Mowing grass which is too long or too wet

Remedy:

- Replace mowing blade (⇒ 13.8)
 - Adapt cutting height and mowing speed to mowing conditions (⇒ 9.6)
-

Fault:

Operating time too short

Possible cause:

- Battery not fully charged
- Mowing grass that is too long or too wet
- Mower housing is blocked
- Mowing blades are blunt or worn
- Battery has exceeded service life

Remedy:

- Recharge battery (⇒ 8.4)
 - Adapt cutting height and mowing speed to mowing conditions (⇒ 9.6)
 - Clean mower housing (⇒ 13.2)
 - Re-sharpen or replace mowing blade (⇒ 13.8)
 - Replace battery (✘)
-

Fault:

Battery gets stuck when inserting into battery compartment

Possible cause:

- Guides or electric contacts in battery compartment dirty

Remedy:

- Clean guides and/or electric contacts in battery compartment (⇒ 13.2)
-

Fault:

Battery is not charged although the green LED on the charger illuminates green

Possible cause:

- Battery too cold or overheated (one red LED illuminates on battery)

Remedy:

- Warm up or cool down the battery (⇒ 8.4). Store the charger in a closed, dry place at a temperature of between +5°C and +40°C.
-

Fault:

Charging fails to start after inserting battery into charger

Possible cause:

- Battery too cold/too warm – 1 LED illuminates red on battery
- No electrical contact between charger and battery
- Charger power supply faulty

Remedy:

- Leave battery inserted in charger
Charging starts automatically as soon as permissible temperature range is reached.
 - Remove and re-insert battery (⇒ 8.3)
 - Connect charger to mains (⇒ 8.2)
 - Check mains power supply
 - Check charger, replace if necessary (✘)
-

Fault:

Battery is not charged, no LED illuminates

Possible cause:

- No electrical contact between charger and battery
-

- Charger power supply faulty

Remedy:

- Remove battery from battery compartment and reinsert (⇒ 8.3)
 - Connect charger to the mains (⇒ 8.2)
 - Check mains power supply
 - Check charger, replace if necessary (✘)
-

Fault:

LED on charger flashes red

Possible cause:

- No electrical contact between charger and battery
- Battery defective (4 LEDs on the battery flash red for approx. 5 seconds)
- Charger defective

Remedy:

- Remove battery from battery compartment and reinsert (⇒ 8.3)
 - Check battery, replace if necessary (✘)
 - Check charger, replace if necessary (✘)
-

21. Service schedule

21.1 Handover confirmation

Model: _____

Serial number:

Date:

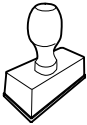

Next service

Date:

21.2 Service confirmation



Please hand this instruction manual to your STIHL specialist dealer in the case of maintenance operations. He will confirm the service operations performed in the pre-printed boxes.

 Service performed on

 Next service date

Chère cliente, cher client,

Nous sommes très heureux que vous ayez choisi un produit STIHL. Dans le développement et la fabrication de nos produits, nous mettons tout en œuvre pour garantir une excellente qualité répondant aux besoins de nos clients. Nos produits se distinguent par une grande fiabilité, même en cas de sollicitations extrêmes.

STIHL garantit également la plus haute qualité au niveau du service après-vente. Nos revendeurs spécialisés fournissent des conseils compétents, aident nos clients à se familiariser avec nos produits et assurent une assistance technique complète.

Nous vous remercions de votre confiance et vous souhaitons beaucoup de plaisir avec votre produit STIHL.



Dr. Nikolas Stihl

**IMPORTANT ! LIRE CETTE NOTICE
AVANT D'UTILISER CE PRODUIT ET LA
CONSERVER PRÉCIEUSEMENT**

1. Sommaire

À propos de ce manuel d'utilisation	62	Retrait/mise en place de la batterie	73
Généralités	62	Recharge de la batterie	73
Instructions concernant la lecture du manuel d'utilisation	62	Voyants sur la batterie	73
Différentes versions selon les pays	63	Voyant sur le chargeur	73
Description de l'appareil	63	Éléments de commande	74
Consignes de sécurité	63	Compartiment batterie	74
Généralités	63	Interrupteur de sécurité	74
Vêtements et équipement appropriés	65	Interrupteur de mode éco	74
Batterie	65	Réglage du guidon simple (RMA 339 C)	74
Chargeur	66	Basculement du guidon double (RMA 339)	75
Recharge	66	Réglage centralisé de la hauteur de coupe	75
Transport de l'appareil	67	Bac de ramassage	75
Transport de la batterie	67	Témoin du niveau de remplissage	75
Avant tout travail	67	Conseils d'utilisation	76
Conditions de travail	68	Généralités	76
Entretien, nettoyage, réparation et remisage	69	Qualité de coupe	76
Stockage prolongé	70	Zone de travail de l'utilisateur	76
Mise au rebut	71	Charge adaptée au moteur électrique	76
Signification des pictogrammes	71	En cas de lame bloquée	76
Contenu de l'emballage	71	Relais de surcharge thermique du moteur électrique	76
Préparation de l'appareil	72	Dispositifs de sécurité	77
Généralités	72	Interrupteur de sécurité	77
Montage du guidon simple (RMA 339 C)	72	Dispositifs de protection	77
Montage du guidon double (RMA 339)	72	Utilisation à deux mains	77
Assemblage du bac de ramassage	72	Frein de ralentissement du moteur électrique	77
Batterie et chargeur	72	Mise en service de l'appareil	77
Généralités	72	Préparatifs	77
Branchement du chargeur à un circuit électrique	73	Mise en marche de la tondeuse	77
		Arrêt de la tondeuse	77
		Vidage du bac de ramassage	77
		Entretien	78

Généralités	78
Nettoyage de l'appareil	78
Moteur électrique et roues	78
Batterie	78
Chargeur	79
Contrôle de l'usure de la lame	79
Dépose et pose de la lame de coupe	79
Affûtage de la lame de coupe	79
Rangement de l'appareil (hivernage)	80
Transport	80
Transport et fixation de la tondeuse	80
Transport de la batterie	81
Comment limiter l'usure et éviter les dommages	81
Protection de l'environnement	82
Pièces de rechange courantes	82
Déclaration de conformité	82
Déclaration de conformité UE pour tondeuses STIHL RMA 339.0, RMA 339.0 C	82
Adresse de l'administration centrale STIHL	83
Adresses des sociétés de distribution STIHL	83
Adresses des importateurs STIHL	83
Caractéristiques techniques	83
Batterie STIHL AK	84
REACH	84
Recherche des pannes	84
Feuille d'entretien	86
Confirmation de remise	86
Confirmation d'entretien	86

2. À propos de ce manuel d'utilisation

2.1 Généralités

Le présent manuel d'utilisation est une **notice originale** du fabricant conformément à la directive de l'Union Européenne 2006/42/EC.

La philosophie de STIHL consiste à poursuivre le développement de tous ses produits. Ceux-ci sont donc susceptibles de faire l'objet de modifications et de perfectionnements techniques. Les représentations graphiques, les photos ou les données techniques du présent document peuvent être modifiées. C'est pourquoi elles n'ont aucun caractère contractuel.

Ce manuel d'utilisation décrit éventuellement des modèles qui ne sont pas disponibles dans tous les pays.

Le présent manuel d'utilisation est protégé par la loi sur les droits d'auteur. Tous droits réservés, notamment le droit de reproduction, de traduction et de traitement à l'aide de systèmes électroniques.

2.2 Instructions concernant la lecture du manuel d'utilisation

Les illustrations et les instructions décrivent certaines étapes de l'utilisation.

L'ensemble des symboles apparaissant sur l'appareil est expliqué dans le présent manuel d'utilisation.

Direction :

Utilisation de « **gauche** » et « **droite** » dans le manuel d'utilisation : l'utilisateur se tient derrière l'appareil (en position de travail) et regarde vers l'avant.

Renvoi de chapitre :

Les chapitres et sous-chapitres correspondants sont indiqués par une flèche. L'exemple suivant montre qu'il faut se reporter à un chapitre : (⇒ 7.2)

Repérage des paragraphes :

Les instructions décrites peuvent être repérées comme illustré dans les exemples suivants.

Étapes nécessitant l'intervention de l'utilisateur :

- Desserrer la vis (1) avec un tournevis, actionner le levier (2) ...

Énumérations d'ordre général :

- utilisation du produit à l'occasion de manifestations sportives ou de concours

Paragraphes présentant une importance particulière :

Les paragraphes ayant une importance particulière sont mis en évidence dans le manuel d'utilisation par l'un des symboles suivants :



Danger !

Met en garde contre un risque d'accident et de blessures graves. Une action précise est nécessaire ou interdite.



Attention !

Risque de blessures. Une action précise permet d'éviter des blessures possibles ou probables.



Prudence !

Des blessures légères et des dommages matériels peuvent être évités en adoptant un comportement particulier.



Remarque

Informations permettant une meilleure utilisation de l'appareil et d'éviter d'éventuelles pannes.

Texte avec illustration :

Vous trouverez des figures expliquant le fonctionnement de l'appareil au tout début du présent manuel d'utilisation.

Le symbole de l'appareil photo indique la page où se trouvent les illustrations correspondant au passage du texte dans le manuel d'utilisation.



2.3 Différentes versions selon les pays

En fonction du pays, STIHL fournit des chargeurs dotés de différents connecteurs et interrupteurs.

Les figures correspondent à des chargeurs dotés de prises aux normes européennes. Le branchement au secteur d'appareils dotés de prises différentes est similaire.

3. Description de l'appareil



- 1 Partie supérieure du guidon
- 2 Partie inférieure du guidon (RMA 339)
- 3 Console (RMA 339 C)
- 4 Carter
- 5 Capot-moteur
- 6 Roue arrière
- 7 Roue avant
- 8 Bac de ramassage
- 9 Poignée de transport supérieure
- 10 Poignée de transport inférieure
- 11 Volet d'éjection
- 12 Molette de réglage (RMA 339)
- 13 Levier à crans du guidon (RMA 339 C)
- 14 Témoin du niveau de remplissage (bac de ramassage)
- 15 Arceau de coupure du moteur
- 16 Levier de réglage de la hauteur
- 17 Bouton de mise en marche
- 18 Plaque signalétique avec numéro de machine
- 19 Couvercle
- 20 Interrupteur de sécurité
- 21 Interrupteur de mode ECO
- 22 Batterie
- 23 Chargeur

4. Consignes de sécurité

4.1 Généralités



Respecter impérativement les règlements pour la prévention des accidents de travail lors de l'utilisation de l'appareil.



Lire attentivement le manuel d'utilisation dans son intégralité avant la première mise en service de l'appareil. Conserver soigneusement le manuel d'utilisation pour pouvoir le réutiliser plus tard.

Ces mesures de précaution sont indispensables pour garantir votre sécurité, la liste n'est toutefois pas exhaustive. Toujours utiliser l'appareil raisonnablement et de manière responsable et ne pas oublier que l'utilisateur est responsable des accidents causés à des tiers et à leurs biens.

Se familiariser avec les différents composants et avec l'utilisation de l'appareil.

L'appareil doit exclusivement être utilisé par des personnes qui ont lu le manuel d'utilisation et sont familiarisées avec le maniement de l'appareil. Avant la première mise en service, l'utilisateur doit être instruit de manière compétente et pratique sur l'utilisation de l'appareil. L'utilisateur doit demander au vendeur ou à une personne compétente de lui expliquer comment utiliser l'appareil en toute sécurité.

Lors de cette instruction, l'utilisateur doit être sensibilisé au fait que l'utilisation de l'appareil nécessite une attention et une concentration extrêmes.

Même en cas d'utilisation conforme de cet appareil, des risques résiduels sont toujours possibles.



Danger de mort par étouffement !

Risque d'étouffement pour les enfants en jouant avec les emballages. Tenir impérativement les emballages hors de portée des enfants.

Ne confier ou ne prêter l'appareil et tous ses équipements qu'à des personnes qui sont déjà familiarisées avec le modèle et son utilisation. Le manuel d'utilisation fait partie de l'appareil et doit systématiquement être remis.

S'assurer que l'utilisateur possède les capacités physiques, sensorielles et mentales pour se servir de l'appareil. Si les capacités physiques, sensorielles ou mentales de l'utilisateur sont limitées, ce dernier doit utiliser l'appareil uniquement sous la surveillance ou selon les instructions d'une personne responsable.

S'assurer que l'utilisateur est majeur ou qu'il est actuellement formé à un métier conformément aux réglementations nationales en vigueur.

Utiliser l'appareil l'esprit reposé et en bonne forme physique et mentale. En cas de problèmes de santé, il convient de demander à son médecin s'il est possible de travailler avec l'appareil. Il est interdit d'utiliser l'appareil après avoir absorbé des substances (drogues, alcool, médicaments, etc.) risquant de diminuer la réactivité.

Cet appareil est conçu pour un usage privé.

Attention – Risque d'accident !

L'appareil est destiné uniquement à la tonte. Toute autre utilisation est à proscrire car elle pourrait être dangereuse ou causer des dommages sur l'appareil.

Il est interdit d'utiliser l'appareil pour les travaux suivants sous peine d'entraîner des blessures à l'utilisateur (cette liste n'est pas exhaustive) :

- utilisation en coupe-bordures pour les buissons, les haies et les arbustes,
- coupe de plantes grimpantes,
- entretien du gazon sur les toits et les balcons,
- broyage et hachage de branches et chutes de haies,
- nettoyage des allées (en guise d'aspirateur ou de souffleur),
- nivellement de terrains bosselés (taupinières par ex.),
- transport de l'herbe coupée, excepté avec le bac de ramassage prévu à cet effet.

Pour des raisons de sécurité, toute modification apportée à l'appareil, hormis la pose conforme d'accessoires homologués par STIHL, est interdite et annule en outre la garantie. Pour de plus amples informations sur les accessoires homologués, s'adresser à un revendeur spécialisé STIHL.

Toute manipulation de l'appareil en vue de modifier la puissance ou le régime du moteur à combustion ou du moteur électrique est strictement interdite.

Ne jamais procéder à des modifications de l'appareil qui entraînent une augmentation des émissions sonores.

L'appareil ne doit en aucun cas servir à transporter des objets, des animaux ou des personnes, notamment des enfants.

Une attention particulière est requise en cas d'utilisation dans des jardins publics, des parcs, des terrains sportifs, et dans les domaines des travaux publics, de l'agriculture et de la sylviculture.

Ne relâcher l'appareil que lorsqu'il se trouve sur une surface plane et qu'il ne peut pas se mettre à rouler de lui-même.



Attention ! Les vibrations

peuvent nuire à la santé ! Une

exposition excessive aux vibrations peut affecter la circulation ou le système nerveux, en particulier sur les personnes souffrant déjà de problèmes de circulation. Consulter un médecin en cas d'apparition de symptômes pouvant être déclenchés par des vibrations.

Ces symptômes apparaissent principalement dans les doigts, les mains ou les poignets, p. ex. (liste non exhaustive) :

- perte de sensibilité,
- douleurs,
- faiblesse musculaire,
- changements de couleur de la peau,
- picotements désagréables.

Pendant le fonctionnement, tenir le guidon des deux mains aux emplacements prévus, solidement, mais sans être crispé.

Planifier les temps de travail de manière à éviter des sollicitations relativement élevées sur une période assez longue.

4.2 Vêtements et équipement appropriés



Porter systématiquement des chaussures solides avec semelle antidérapante pendant le travail. Ne jamais utiliser l'appareil pieds nus ou en sandales par exemple.



Lors de travaux d'entretien et de nettoyage ainsi que pour le transport de l'appareil, porter toujours des gants robustes, s'attacher et protéger les cheveux s'ils sont longs (foulard, casquette, etc.).



Porter des lunettes de protection adéquates lors du réaffûtage de la lame de coupe.

L'utilisateur ne doit mettre l'appareil en marche qu'en pantalon et avec des vêtements près du corps.

Ne jamais porter de vêtements amples qui risqueraient de se prendre dans des pièces mobiles (levier de commande), ni de bijou, de cravate ou d'écharpe.

4.3 Batterie

Les enfants ne sont pas en mesure de reconnaître et d'évaluer les dangers de la batterie. Les enfants risquent des blessures graves.

- Tenir les enfants à l'écart.
- Conserver la batterie hors de portée des enfants.

La batterie n'est pas protégée contre tous les facteurs ambiants. Si la batterie est exposée à certains facteurs ambiants, elle peut s'enflammer ou exploser. Les personnes peuvent être blessées et des dommages matériels peuvent survenir.

- Protéger la batterie de la chaleur et du feu.
- Ne pas jeter la batterie au feu.



- Respecter la plage de température autorisée de la batterie. (⇒ 19.1)



- Tenir la batterie à l'écart des objets métalliques.

- Protéger la batterie de la pluie et de l'humidité et ne pas la plonger dans des liquides.



- Ne pas soumettre la batterie à une pression élevée.
- Ne pas exposer la batterie à des micro-ondes.
- Protéger la batterie des produits chimiques et des sels.
- Ne pas faire tomber la batterie.
- Conserver la batterie au propre et au sec.
- Conserver la batterie dans une pièce fermée.
- Conserver la batterie séparément de la tondeuse et du chargeur.
- Conserver la batterie dans un emballage non conducteur d'électricité.
- Conserver la batterie dans la plage de température autorisée. (⇒ 19.1)

La batterie est en **bon état de fonctionnement** si les conditions suivantes sont réunies :

- La batterie est intacte.
- La batterie est propre et sèche.
- La batterie fonctionne et n'est pas modifiée.

La batterie ne peut plus fonctionner en toute sécurité si elle est en mauvais état de fonctionnement. Les personnes risquent des blessures graves.

- Ne pas utiliser une batterie endommagée ou défectueuse.
- Ne pas recharger une batterie endommagée ou défectueuse.
- Si la batterie est sale ou humide : nettoyer la batterie et la laisser sécher.
- Ne pas modifier la batterie.
- Ne pas introduire d'objets dans les ouvertures de la batterie.
- Ne pas relier et ne pas court-circuiter les contacts électriques de la batterie avec des objets métalliques.
- Ne pas ouvrir la batterie.

Du liquide peut s'écouler d'une batterie endommagée. Si le liquide entre en contact avec la peau ou les yeux, ceux-ci peuvent être irrités.

- Éviter tout contact avec le liquide.
- En cas de contact avec la peau : rincer abondamment les parties de la peau concernées à l'eau savonneuse.
- En cas de contact avec les yeux : rincer les yeux abondamment à l'eau claire pendant 15 minutes au moins, puis consulter un médecin.

Une batterie endommagée ou défectueuse peut dégager une odeur inhabituelle, de la fumée ou peut brûler. Les personnes risquent des blessures graves, voire la mort et des dommages matériels peuvent survenir.

- Si la batterie dégage une odeur inhabituelle ou de la fumée : ne pas utiliser la batterie et la tenir éloignée de substances inflammables.

- Si la batterie brûle : éteindre la batterie à l'aide d'un extincteur ou avec de l'eau.

4.4 Chargeur

Les enfants ne sont pas en mesure de reconnaître et d'évaluer les dangers du chargeur et du courant électrique. Les enfants risquent des blessures graves.

- Tenir les enfants à l'écart.
- Conserver le chargeur hors de portée des enfants.

Le chargeur n'est pas protégé contre tous les facteurs ambiants. Si le chargeur est exposé à certains facteurs ambiants, il peut s'enflammer ou exploser. Les personnes peuvent être blessées et des dommages matériels peuvent survenir.

- Ne pas utiliser le chargeur dans un environnement facilement inflammable et explosif.
- Ne pas utiliser le chargeur sur une surface facilement inflammable.
- Respecter la plage de température autorisée du chargeur.
- Utiliser le chargeur dans une pièce fermée et au sec.
- Conserver le chargeur séparément de la tondeuse et de la batterie.
- Laisser le chargeur refroidir avant de l'entreposer.
- Conserver le chargeur au propre et au sec.
- Conserver le chargeur dans une pièce fermée.



Le chargeur est en **bon état de fonctionnement** si les conditions suivantes sont réunies :

- Le chargeur est intact.
- Le chargeur est propre et sec.
- Le chargeur fonctionne et n'est pas modifié.

Les composants ne peuvent plus fonctionner correctement s'ils sont en mauvais état de fonctionnement et les dispositifs de sécurité peuvent être désactivés. Les personnes risquent des blessures graves.

- Ne jamais utiliser un chargeur endommagé ou défectueux. Mettre le chargeur au rebut.
- Si le chargeur est sale ou humide : nettoyer le chargeur et le laisser sécher.
- Ne pas modifier le chargeur.
- Ne pas introduire d'objets dans les ouvertures du chargeur.
- Ne pas relier et ne pas court-circuiter les contacts électriques du chargeur avec des objets métalliques.
- Ne pas ouvrir le chargeur.

Le câble de raccordement n'est pas conçu pour porter ou y accrocher le chargeur. Le câble de raccordement et le chargeur risquent d'être endommagés.

- Saisir et tenir le chargeur par son boîtier. Une poignée intégrée permettant de soulever facilement le chargeur est présente sur le chargeur.
- Accrocher le chargeur au support mural.

4.5 Recharge

Le contact avec des pièces conductrices d'électricité peut s'expliquer par les causes suivantes :

- Le câble de raccordement est endommagé.
- La fiche secteur est endommagée.
- La prise de courant n'est pas correctement installée.

Le contact avec des pièces conductrices d'électricité peut entraîner un choc électrique. L'utilisateur risque des blessures graves, voire la mort.

- S'assurer que le câble de raccordement et la fiche secteur sont intacts.
- Brancher la fiche secteur dans une prise de courant installée correctement.

Pendant la recharge, une tension secteur ou une fréquence secteur incorrecte peut provoquer une surintensité dans le chargeur. Le chargeur peut être endommagé.

- S'assurer que la tension secteur et la fréquence secteur du réseau électrique correspondent aux données indiquées sur la plaque signalétique du chargeur.

Pendant la recharge, un chargeur endommagé ou défectueux peut dégager une odeur inhabituelle ou de la fumée. Les personnes peuvent être blessées ou des dommages matériels peuvent survenir.

- Débrancher la fiche de la prise de courant.

Si l'évacuation de chaleur est insuffisante, le chargeur peut surchauffer et provoquer un incendie. Les personnes risquent des blessures graves, voire la mort et des dommages matériels peuvent survenir.

- Ne pas couvrir le chargeur.
- Accrocher le chargeur au support mural.

Si plusieurs chargeurs sont branchés sur une prise de courant, les câbles électriques peuvent être surchargés au cours de la recharge. Les câbles électriques peuvent s'échauffer et déclencher un incendie. Les personnes risquent des blessures graves, voire la mort et des dommages matériels peuvent survenir.

- Brancher le chargeur seul sur une prise de courant.
- Ne pas brancher le chargeur sur une multiprise.

4.6 Transport de l'appareil

Travailler uniquement avec des gants afin d'éviter toute blessure en cas de manipulation de composants coupants ou brûlants.



Avant le transport, éteindre l'appareil, patienter jusqu'à ce que la lame s'immobilise et débrancher l'interrupteur de sécurité.

Transporter l'appareil uniquement lorsque le moteur électrique a refroidi.

Tenir compte du poids de l'appareil et utiliser des équipements de chargement adaptés (rampes de chargement, dispositifs de levage) si nécessaire.

L'appareil et les pièces transportées en même temps que lui (p. ex. le bac de ramassage) doivent être fixés sur la surface de chargement en utilisant des équipements de fixation de dimensions adaptées (sangles, câbles, etc.).

Éviter tout contact avec la lame de coupe lors du levage et du transport de l'appareil.

Tenir compte en particulier des indications figurant au chapitre « Transport ». Il y est décrit comment soulever ou arrimer l'appareil. (⇒ 14.)

Respecter les directives locales en vigueur lors du transport de l'appareil, en particulier les dispositions concernant la sécurité des charges et le transport d'objets sur des surfaces de chargement.

4.7 Transport de la batterie

La batterie n'est pas protégée contre tous les facteurs ambiants. Si la batterie est exposée à certains facteurs ambiants, elle peut être endommagée et des dommages matériels peuvent survenir.

- Ne pas transporter une batterie endommagée.
- Transporter la batterie dans l'appareil, dans un emballage ou conteneur de transport non conducteur d'électricité.

La batterie peut se renverser ou bouger pendant le transport à l'extérieur de l'appareil. Les personnes peuvent être blessées et des dommages matériels peuvent survenir.

- Emballer la batterie dans l'emballage ou le conteneur de transport de manière à ce qu'elle ne puisse pas bouger.
- Sécuriser l'emballage ou le conteneur de transport de manière à ce qu'ils ne puissent pas bouger.

Ne jamais laisser la batterie dans la voiture et ne jamais l'exposer aux rayons directs du soleil.

Les batteries lithium-ion doivent être transportées avec la plus grande prudence. Veiller en particulier à ce que les batteries soient protégées contre les courts-circuits lors du transport. Pour cela, conserver l'emballage d'origine de la batterie et transporter les batteries STIHL soit dans leur emballage d'origine en parfait état, soit montées dans la tondeuse.

4.8 Avant tout travail

S'assurer que seules des personnes connaissant le manuel d'utilisation utilisent l'appareil.

Respecter la réglementation locale relative aux horaires d'utilisation des outils de jardin équipés d'un moteur électrique.

Contrôler la totalité du terrain où l'appareil va être utilisé et enlever toutes les pierres, tous les bâtons, fils de fer, os et autres corps étrangers qui pourraient être projetés par l'appareil. Les obstacles (p. ex. souches d'arbres, racines) peuvent être facilement cachés lorsque l'herbe est haute.

Par conséquent, repérer tous les corps étrangers (obstacles) dissimulés dans la pelouse qui ne peuvent être enlevés, avant d'utiliser l'appareil.

Avant d'utiliser l'appareil pour la première fois, retirer les emballages et les sécurités de transport.

Avant d'utiliser l'appareil, remplacer les pièces défectueuses, usées ou endommagées. Remplacer les autocollants d'avertissement et de danger endommagés ou illisibles. Vous trouverez des autocollants de remplacement et toutes les autres pièces de rechange chez les revendeurs spécialisés STIHL.

Utiliser l'appareil uniquement en bon état de fonctionnement. Avant chaque mise en service, contrôler

- que l'appareil est monté correctement.
- que l'outil de coupe et l'ensemble de l'unité de coupe (lame de coupe, éléments de fixation, carter du plateau de coupe) sont en parfait état. Contrôler notamment leur bonne fixation, l'absence de dommages (entailles ou fissures) et d'usure.
- que les dispositifs de sécurité (par ex. volet d'éjection, carter, guidon, arceau de coupure du moteur) sont en parfait état et qu'ils fonctionnent correctement.
- que le bac de ramassage est intact et monté entièrement ; il est interdit d'utiliser un bac de ramassage endommagé.
- que le frein de ralentissement du moteur électrique fonctionne.

Si besoin est, effectuer tous les travaux nécessaires ou les confier à un revendeur spécialisé. STIHL recommande de s'adresser à un revendeur spécialisé STIHL.

Ne jamais mettre le moteur électrique en marche sans que la lame soit montée correctement. Risque de surchauffe du moteur électrique !

Tenir compte des consignes indiquées aux chapitres « Batterie » (⇒ 4.3) et « Chargeur » (⇒ 4.4).

4.9 Conditions de travail

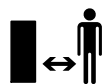

N'utiliser en aucun cas l'appareil lorsque des animaux ou des personnes, en particulier des enfants, se tiennent dans la zone de danger.

Ne pas travailler à des températures inférieures à +5° C.

Ne travailler qu'à la lumière du jour ou si l'éclairage est suffisant.

Ne jamais utiliser l'appareil par temps de pluie ou d'orage, en particulier en cas de risque de foudre.



Attention – risque de blessures !

Ne jamais toucher les pièces en rotation avec les pieds ou les mains. Ne jamais toucher la lame en mouvement. Se tenir systématiquement éloigné de l'ouverture du canal d'éjection.

Respecter systématiquement la distance de sécurité donnée par la longueur du guidon. Le guidon doit toujours être monté correctement et ne doit en aucun cas être modifié. Ne jamais mettre l'appareil en marche lorsque le guidon est rabattu.

Ne retirer ou ne ponter en aucun cas les dispositifs de commutation et de sécurité installés sur l'appareil. En particulier, ne jamais fixer l'arceau de coupure du moteur au guidon (par ex. en l'attachant).

Ne jamais fixer d'objets au guidon (p. ex. des vêtements de travail).

Les risques d'accident augmentent sur un sol humide du fait de la stabilité réduite. Travailler avec une extrême prudence afin d'éviter de glisser. Si possible, éviter d'utiliser l'appareil sur un sol humide.

Ne pas laisser l'appareil sous la pluie.

Toujours tenir le compartiment batterie fermé lors du fonctionnement de l'appareil.

Mise en marche de l'appareil :

Mettre l'appareil en marche avec prudence, conformément aux remarques figurant dans le chapitre « Mise en service de l'appareil ». (⇒ 12.)

Veiller à respecter une distance suffisante entre les pieds et l'outil de coupe.

Pour la mise en marche, placer l'appareil sur une surface plane.

Ne pas basculer l'appareil avant sa mise en marche ou pendant sa mise en marche.

Ne pas mettre en marche le moteur électrique lorsque le canal d'éjection n'est pas couvert par le volet d'éjection ou par le bac de ramassage.

Éviter les mises en marche répétées. Éviter notamment de solliciter abusivement le bouton de mise en marche. Risque de surchauffe du moteur électrique !

Tonte sur les terrains en pente :

Toujours tondre les pentes dans le sens transversal, jamais dans le sens de la longueur.

Si l'utilisateur perd le contrôle lors de la tonte dans le sens de la longueur, il risque en plus d'être renversé par l'appareil en fonctionnement.

Faire particulièrement attention en cas de changement de direction sur un terrain en pente.

Toujours adopter une position stable dans les pentes et éviter d'utiliser l'appareil sur des pentes très raides.

Pour des raisons de sécurité, ne pas utiliser l'appareil sur des terrains inclinés à plus de 25° (46,6 %). **Risque de blessures !**

Une pente de 25° correspond à une montée verticale de 46,6 cm pour une distance horizontale de 100 cm.

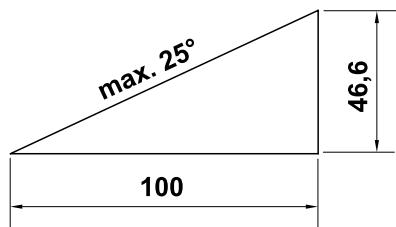

Utilisation :



Attention – risque de blessures !

Ne jamais toucher les pièces en rotation avec les pieds ou les mains. Ne jamais toucher la lame en mouvement. Se tenir systématiquement éloigné de l'ouverture du canal d'éjection. Respecter systématiquement la distance de sécurité donnée par la longueur du guidon.



Ne jamais essayer d'inspecter la lame tandis que l'appareil fonctionne. Ne jamais ouvrir le volet d'éjection et/ou ne jamais déposer le bac de ramassage tant que la lame est en mouvement. La lame en rotation peut entraîner des blessures graves.

N'avancer que pas à pas, ne jamais courir en utilisant l'appareil. Plus l'utilisateur va vite avec l'appareil et plus les risques d'accident augmentent : risque de trébucher, de glisser, etc.

Faire extrêmement attention en faisant demi-tour ou en tirant l'appareil vers soi.

Risque de chute !

Contourner les objets dissimulés dans le gazon (dispositifs d'arrosage du gazon, piquets, valves d'eau, fondements, conduites électriques, etc.). Ne jamais passer sur ces objets avec l'appareil.

Si l'outil de coupe ou l'appareil a heurté un obstacle ou un corps étranger, arrêter le moteur électrique, débrancher l'interrupteur de sécurité et faire vérifier l'appareil par un spécialiste.



Faire attention au fait que l'outil de coupe met quelques secondes à s'immobiliser après la coupure du moteur.

Couper le moteur électrique

- lorsqu'il est nécessaire de pencher l'appareil pour le transporter sur des surfaces autres que le gazon.
- pour transporter l'appareil jusqu'au terrain à tondre.
- avant de déposer le bac de ramassage.
- avant de régler la hauteur de coupe.



Couper le moteur électrique, débrancher l'interrupteur de sécurité et s'assurer que l'outil de coupe s'est entièrement immobilisé

- avant de retirer la batterie ;
- avant de s'éloigner de l'appareil ou de le laisser sans surveillance ;
- avant de transporter, de soulever ou de porter l'appareil ;
- avant d'éliminer tout blocage ou bourrage dans le canal d'éjection ;
- avant de contrôler, nettoyer ou réparer l'appareil (p. ex. pour rabattre ou régler le guidon) ;

– lorsque l'outil de coupe a touché un corps étranger. Contrôler si l'outil de coupe est endommagé. Ne pas mettre l'appareil en marche si l'arbre des lames ou l'arbre du moteur est endommagé ou déformé. **Risque de blessures dues à des pièces endommagées !**

– si l'appareil commence à vibrer de manière anormalement forte. Dans ce cas, contrôler l'appareil complet, en particulier l'outil de coupe, pour vérifier qu'il n'est pas endommagé ou que des pièces ne sont pas desserrées. Les pièces endommagées doivent être remplacées et les pièces desserrées doivent être fixées/vissées avant de poursuivre l'utilisation de l'appareil.



Risque de blessures !

En général, de fortes vibrations indiquent une anomalie de fonctionnement.

Ne pas mettre notamment l'appareil en marche si l'arbre des lames ou la lame de coupe est endommagé(e) ou déformé(e). Confier les réparations nécessaires à un spécialiste – STIHL recommande les revendeurs spécialisés STIHL – si vous ne disposez pas des connaissances requises.

4.10 Entretien, nettoyage, réparation et remisage

Avant tous travaux sur l'appareil, avant le réglage ou le nettoyage,

- couper le moteur électrique,
- débrancher l'interrupteur de sécurité et



- retirer la batterie le cas échéant.

Laisser refroidir complètement l'appareil avant de le ranger dans un local fermé ou d'effectuer des travaux d'entretien et de nettoyage.

Nettoyage :

L'ensemble de l'appareil doit être nettoyé soigneusement après utilisation. (⇒ 13.2)

Éliminer les brins d'herbe accrochés avec un bout de bois. Nettoyer la partie inférieure de la tondeuse avec une brosse et de l'eau.

Ne jamais utiliser de nettoyeur haute pression et ne jamais nettoyer l'appareil sous l'eau courante (par exemple avec un tuyau d'arrosage).

Ne pas utiliser de détergents agressifs. Ceux-ci peuvent endommager les matières plastiques et les métaux, ce qui peut compromettre le fonctionnement sûr de votre appareil STIHL.

Afin de prévenir toute surchauffe ou tout risque d'incendie, éliminer les impuretés (p. ex l'herbe, la paille, la mousse, les feuilles ou les traces de graisse) dans les zones autour des fentes d'aération sur la partie supérieure de l'appareil (entre le capot du moteur électrique et le carter) et sur la partie inférieure de l'appareil (dans le canal d'éjection).

Travaux d'entretien :

Exécuter uniquement les travaux d'entretien qui sont décrits dans le présent manuel d'utilisation, confier tous les autres travaux à un revendeur spécialisé.

Si vous ne disposez pas des outils nécessaires, ou si vous ne connaissez pas suffisamment l'appareil, adressez-vous **systématiquement** à un revendeur spécialisé.

STIHL recommande de s'adresser

exclusivement aux revendeurs agréés STIHL pour les travaux d'entretien et les réparations.

Les revendeurs spécialisés STIHL bénéficient régulièrement de formations et d'informations techniques.

Utiliser uniquement des outils, des accessoires ou des équipements homologués par STIHL pour cet appareil ou des pièces techniquement similaires, sous peine de provoquer des accidents et blessures ou d'endommager l'appareil. Pour toute question, s'adresser à un revendeur spécialisé.

Les outils, accessoires et pièces de rechange STIHL sont, de par leurs caractéristiques, adaptés de façon optimale à l'appareil et aux exigences de l'utilisateur. Les pièces de rechange d'origine STIHL sont reconnaissables au numéro de pièce STIHL, au monogramme STIHL et aux codes des pièces de rechange STIHL. Il est possible que les pièces de petite taille ne disposent que du code de référence.

Veiller à ce que les étiquettes d'avertissement restent propres et lisibles. Les autocollants perdus ou abîmés doivent être remplacés par des autocollants d'origine fournis par votre revendeur spécialisé STIHL. Si un composant est remplacé par une pièce neuve, veiller à ce que la nouvelle pièce reçoive le même autocollant.

Contrôler régulièrement que la lame de coupe est bien positionnée et qu'elle n'est pas endommagée ou usée.

Effectuer les travaux sur l'unité de coupe uniquement avec des gants de protection et en faisant extrêmement attention.

Veiller à ce que tous les écrous, boulons et vis soient bien fixés, notamment la vis de fixation de la lame, afin que l'utilisation de l'appareil se fasse toujours en toute sécurité.

Contrôler régulièrement l'appareil complet et le bac de ramassage, en particulier avant de le remiser (avant hivernage par exemple) pour vérifier qu'il n'est pas usé, ni endommagé. Remplacer immédiatement les pièces usées ou endommagées afin que l'utilisation de l'appareil se fasse toujours en toute sécurité.

Si, au cours de travaux d'entretien réalisés sur l'appareil, il est nécessaire de retirer des pièces ou des dispositifs de sécurité, les reposer dès que possible et comme il se doit.

4.11 Stockage prolongé

Remiser l'appareil refroidi, la batterie et l'interrupteur de sécurité séparément, dans une pièce fermée à clé et au sec, hors de portée des enfants.

S'assurer que l'appareil est mis à l'abri de toute utilisation non autorisée (hors de portée des enfants par exemple).

Nettoyer minutieusement l'appareil avant son stockage (hivernage par exemple).

Ranger l'appareil en bon état de fonctionnement.

Remiser l'appareil sur une surface plane pour qu'il ne puisse pas se mettre à rouler involontairement.

4.12 Mise au rebut

S'assurer que les appareils usagés (tondeuse, batterie, chargeur, accessoires) sont mis au rebut conformément à la législation en vigueur. Mettre la tondeuse hors d'usage avant la mise au rebut. Afin de prévenir tout accident, retirer en particulier l'interrupteur de sécurité et le câble électrique allant de l'interrupteur au moteur électrique.

Risque de blessures causées par l'outil de coupe !

Ne jamais laisser un appareil usagé sans surveillance. S'assurer que l'appareil et l'outil de coupe sont rangés hors de portée des enfants.

Les batteries et l'appareil doivent être mis au rebut séparément. Veiller à ce que les batteries soient déchargées avant d'être mises au rebut (p. ex. en laissant tourner le moteur électrique) et à ce qu'elles soient mises au rebut en toute sécurité et dans le respect de l'environnement.

5. Signification des pictogrammes



Attention !

Lire le manuel d'utilisation avant la mise en marche de l'appareil.

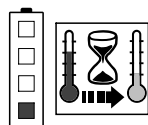
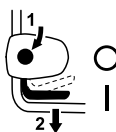
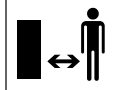

Risque de blessures !

Tenir toute autre personne éloignée de la zone de danger.

Attention – Lame de coupe tranchante !

La lame de coupe continue de tourner une fois que le moteur électrique a été coupé. Retirer le dispositif de verrouillage (interrupteur de sécurité) avant d'effectuer les travaux d'entretien.

RMA 339:

Démarrer le moteur électrique.

RMA 339 C:

Démarrer le moteur électrique.

RMA 339 C:

Couper le moteur électrique.

La batterie est trop chaude. Le processus de charge démarre après la phase de refroidissement ou bien la batterie ne peut être utilisée qu'après la phase de refroidissement.

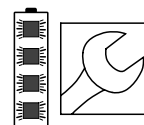

La batterie est défectueuse et doit être remplacée.

6. Contenu de l'emballage



Rep.	Désignation	Qté
A	Appareil de base	1
B	Partie supérieure du bac de ramassage	1
C	Partie inférieure du bac de ramassage	1
D	Goujon	2
M	Interrupteur de sécurité	1
N	Chargeur	
O	Batterie	
•	Manuel d'utilisation	1
RMA 339 C:		
E	Douille	1
F	Vis	1
G	Rondelle	2
H	Écrou	1
RMA 339:		
I	Vis à tête bombée	2
J	Guide-câble	1
K	Molette de réglage	2



Le contenu de la livraison peut varier en fonction du pays de distribution et de la version.

7. Préparation de l'appareil

7.1 Généralités



Risque de blessures

Respecter les remarques relatives à la sécurité dans le chapitre « Consignes de sécurité » (⇒ 4.).



Avant tous travaux sur la tondeuse, débrancher l'interrupteur de sécurité (⇒ 9.2).

- Pour tous les travaux décrits, placer l'appareil sur une surface horizontale, plane et stable.



À la livraison, les batteries sont chargées à env. 30 %. Elles doivent donc être rechargées avant la première mise en service.

- Recharger la batterie (⇒ 8.4).

7.2 Montage du guidon simple (RMA 339 C)



- **1** Insérer la douille (E) dans l'alésage du guidon (1).
- **2** Faire passer sur la douille les deux rondelles (G), côté bombé vers l'intérieur.
- **3** Maintenir la douille (E) et les rondelles (G), puis les introduire dans la console (2) avec le guidon (1).
- **4** Mettre en place l'écrou (H) dans la console, comme indiqué sur la figure.
- **5** Faire passer la vis (F) de l'extérieur vers l'intérieur à travers les alésages du guidon (1) et de la console (2).

- **6** Serrer à fond la vis (F).
Couple de serrage :
18 - 22 Nm

Monter le câble électrique :

- Poser le câble électrique dans le guide-câble (3), comme indiqué sur la figure,
- l'enfoncer dans la fixation au niveau du guidon (4) et
- le fixer sur le guidon à l'aide du collier de câble (5).

7.3 Montage du guidon double (RMA 339)



Montage de la partie supérieure du guidon :

- **1** Insérer la vis à tête bombée (I) dans le guide-câble (J) et accrocher le câble électrique (1).
- **2** Mettre en place le guidon double (2) sur les deux parties inférieures du guidon (3).
- **3** Insérer les vis à tête bombée (I) – à droite, avec un guide-câble (J), à gauche sans – dans les alésages, de l'intérieur vers l'extérieur.
- **4** Les serrer avec les molettes de réglage (K).

Montage du collier de câble :

- Monter le collier de câble (4) au niveau de la partie supérieure du guidon. Poser le câble électrique (1) comme indiqué sur la figure.
- Fermer l'attache (5) et l'enclencher. Distance entre le collier de câble et l'interrupteur :
25 - 27 cm

7.4 Assemblage du bac de ramassage



- Mettre en place la partie supérieure du bac de ramassage (B) sur la partie inférieure du bac de ramassage (C). Veiller au bon positionnement dans les guides.
- Insérer les goujons (D), par l'intérieur, dans les orifices prévus à cet effet.
- Enclencher la partie supérieure du bac de ramassage (B) sur la partie inférieure, en appuyant légèrement dessus.
- Accrocher le bac de ramassage (⇒ 9.7).

8. Batterie et chargeur

8.1 Généralités

Les tondeuses **RMA 339**, **RMA 339 C** fonctionnent exclusivement avec des **batteries lithium-ion STIHL rechargeables, de type AK**.

Les batteries fournies le cas échéant sont parfaitement adaptées à l'usage prévu. Il est toutefois possible d'utiliser toutes les batteries STIHL de type AK.

Le système électronique de la tondeuse échange des données avec la batterie utilisée et adapte la puissance du moteur électrique en fonction de la capacité correspondante.

8.2 Branchement du chargeur à un circuit électrique



- Brancher la fiche secteur (1) dans la prise (2).
- Une fois que le chargeur a été raccordé à l'alimentation électrique, un autotest est effectué. Pendant ce processus, la diode (3) s'allume sur le chargeur pendant env. 1 seconde en vert, puis s'allume en rouge et s'éteint ensuite (⇒ 8.6).

8.3 Retrait/mise en place de la batterie



- Retirer l'interrupteur de sécurité (⇒ 9.2) et maintenir le couvercle du compartiment batterie ouvert.



Retrait de la batterie :

- Pousser le levier de blocage (1) vers la batterie et extraire celle-ci (2) par le haut.

Mise en place de la batterie :

- Mettre en place la batterie (2) dans le compartiment batterie jusqu'en butée en exerçant une légère pression, comme indiqué sur la figure – un clic doit s'entendre.

8.4 Recharge de la batterie



La **durée de recharge** dépend de différents facteurs, p. ex. la température de la batterie ou la température ambiante. La durée de recharge réelle peut varier de celle

indiquée. La durée de recharge est indiquée sous www.stihl.com/charging-times.



Lorsque la batterie est placée dans le chargeur, le processus de recharge démarre automatiquement. Quand la batterie est complètement rechargée, le chargeur s'éteint automatiquement.

Au cours de la recharge, la batterie et le chargeur se réchauffent.

- Retirer la batterie du compartiment batterie. (⇒ 8.3)
- Brancher le chargeur sur une prise électrique. (⇒ 8.2)
- Mettre en place la batterie (1) dans les guidages du chargeur (2) et l'enfoncer jusqu'en butée. Le voyant du chargeur (3) s'allume en vert. Les voyants de la batterie (4) s'allument en vert et indiquent le niveau de charge.
- Si le voyant du chargeur (3) et les voyants de la batterie (4) ne sont plus allumés, débrancher la fiche secteur. La batterie est complètement rechargée.
- Retirer la batterie du chargeur et la mettre en place dans le compartiment batterie. (⇒ 8.3)

8.5 Voyants sur la batterie

Affichage du niveau de charge :



- Appuyer sur la touche (1). Les voyants s'allument en vert pendant env. 5 secondes et indiquent le niveau de charge.

- Si le voyant droit clignote en vert, recharger la batterie. (⇒ 8.4)

Anomalies :

Les voyants indiquent des anomalies de la tondeuse ou de la batterie. À cet effet, ils peuvent s'allumer ou clignoter en rouge.

4 voyants clignotent en rouge :

La batterie présente une anomalie.

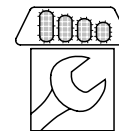

1 voyant est allumé en rouge :

La batterie est trop chaude ou trop froide.

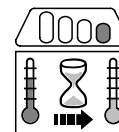

3 voyants sont allumés en rouge :

La tondeuse est trop chaude.

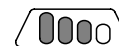

3 voyants clignotent en rouge :

La tondeuse présente une anomalie.



- Réparer les anomalies. (⇒ 20.)

8.6 Voyant sur le chargeur



Le voyant (3) indique l'état du chargeur. Il peut s'allumer en vert ou clignoter en rouge.

Le voyant est allumé en vert et les voyants sur la batterie sont allumés ou clignotent en vert : La batterie est en cours de recharge.

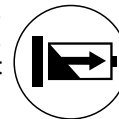

Le voyant clignote en rouge : Il n'y a aucun contact électrique entre la batterie et le chargeur ou une anomalie est présente dans la batterie ou le chargeur.



Si le voyant est allumé en vert et qu'un voyant est allumé en rouge sur la batterie, celle-ci est trop chaude ou trop froide.

- Réparer les anomalies. (⇒ 20.)

9. Éléments de commande

9.1 Compartiment batterie



i Le compartiment batterie doit toujours rester fermé pendant le fonctionnement.

Ouverture du compartiment batterie :

- Enfoncer légèrement l'ergot (1) et ouvrir le couvercle (2) vers l'arrière.

Fermeture du compartiment batterie :

- Rabattre le couvercle (2) et veiller à ce que l'ergot (1) s'enclenche.

9.2 Interrupteur de sécurité



La tondeuse peut être mise en service uniquement si l'interrupteur de sécurité se trouve dans la prise derrière le compartiment batterie.



Risque de blessures !

L'interrupteur de sécurité doit être débranché avant tous travaux sur l'appareil, notamment avant le transport, les travaux d'entretien et de nettoyage, et avant le contrôle. (⇒ 4.)



- Soulever le couvercle du compartiment batterie (1) sur le côté avant et le maintenir ouvert. (⇒ 9.1)
- **Débranchement :**
Débrancher l'interrupteur de sécurité (2) de la prise (3) et le conserver séparément de la tondeuse.
Mise en place :
Enfoncer l'interrupteur de sécurité (2) dans la prise (3) jusqu'en butée.
- Fermer le couvercle du compartiment batterie (1).

9.3 Interrupteur de mode éco



L'interrupteur du mode Éco qui augmente la durée de fonctionnement de la batterie se situe dans le compartiment batterie. (⇒ 10.2)

Activation du mode éco :

- Déplacer l'interrupteur en position I.

Désactivation du mode éco :

- Déplacer l'interrupteur en position O.

9.4 Réglage du guidon simple (RMA 339 C)



Danger de pincement !

Au moment d'actionner le levier à crans, maintenir d'une main la partie supérieure du guidon à son emplacement le plus haut. Ne jamais mettre les doigts entre le guidon et la console (par-dessus ou par-dessous le levier à crans).

Basculement du guidon :

Position de transport (pour le nettoyage de l'appareil, un transport et un rangement compacts) :

- Maintenir d'une main la partie supérieure du guidon (2) à son emplacement le plus haut et la soulever légèrement (délester).
- Appuyer sur le levier à crans (1) et le maintenir appuyé.
- Rabattre le guidon (2) vers l'avant et veiller à ne pas endommager le câble électrique.

Position de travail (pour pousser l'appareil) :

- Ouvrir le guidon (2) vers l'arrière et veiller à ce qu'il s'enclenche complètement.

Réglage en hauteur :

La hauteur du guidon simple peut être réglée sur 2 niveaux :

- Maintenir d'une main la partie supérieure du guidon (2) à son emplacement le plus haut et la soulever légèrement (délester).

- Appuyer sur le levier à crans (1) et le maintenir appuyé.
- Mettre le guidon (2) dans la position souhaitée.
- Relâcher le levier à crans (1) et veiller à ce que le guidon s'enclenche complètement.

9.5 Basculement du guidon double (RMA 339)



Danger de pincement !

La partie supérieure du guidon peut basculer lorsque les molettes de réglage sont desserrées. Par conséquent, pendant le dévissage des deux molettes de réglage, maintenir d'une main la partie supérieure du guidon à son emplacement le plus haut.

Position de transport (pour le nettoyage de l'appareil, un transport et un rangement compacts) :

- Desserrer les molettes de réglage (1) jusqu'à ce qu'elles tournent librement.
- Rabattre la partie supérieure du guidon (2) vers l'avant.

Position de travail (pour pousser l'appareil) :

- Ouvrir la partie supérieure du guidon (2) vers l'arrière et le tenir d'une main.
- Visser les molettes de réglage (1). Veiller au bon positionnement du guide-câble (3).

9.6 Réglage centralisé de la hauteur de coupe



Il est possible de choisir 5 hauteurs de coupe.

Niveau 1 = 30 mm

Niveau 5 = 70 mm

Tondeuses destinées à la Grande-Bretagne :

Il est possible de choisir 6 hauteurs de coupe.

Niveau S = 20 mm

Niveau 5 = 70 mm



Afin d'éviter tout endommagement, la hauteur de coupe minimale doit être utilisée exclusivement sur les terrains ne présentant aucune irrégularité.

Réglage de la hauteur de coupe :

- **1** Appuyer sur le levier de réglage de la hauteur (1) pour l'écartier légèrement de la tondeuse, jusqu'à ce que les ergots (2) libèrent le levier.
- **2** Soulever ou abaisser la tondeuse.
 - Augmentation de la hauteur de coupe :** Soulever la tondeuse à l'aide du levier de réglage de la hauteur (1) (le levier est poussé vers l'avant).
 - Diminution de la hauteur de coupe :** Appuyer la tondeuse vers le bas à l'aide du levier de réglage de la hauteur (1) (le levier est poussé vers l'arrière).
- Appuyer sur le levier de réglage de la hauteur (1) en direction de la tondeuse, jusqu'à ce que les ergots (2) s'enclenchent dans le levier. La hauteur de coupe sélectionnée peut être vue au niveau de l'ergot avant (3).

9.7 Bac de ramassage



Accrochage :

- Ouvrir et maintenir le volet d'éjection (1).
- Accrocher le bac de ramassage (2) avec les ergots (3) dans les supports (4) à l'arrière de l'appareil.
- Fermer le volet d'éjection (1).

Décrochage :

- Ouvrir et maintenir le volet d'éjection (1).
- Soulever le bac de ramassage (2) et le déposer par l'arrière.
- Fermer le volet d'éjection (1).

9.8 Témoin du niveau de remplissage



Le flux d'air généré par la lame relève le témoin du niveau de remplissage (1). Si le bac de ramassage est plein, le flux d'air s'arrête. Si le flux d'air est trop faible, le témoin du niveau de remplissage (1) revient en position de repos. C'est une indication qu'il faut vider le bac de ramassage.

Le fonctionnement sans entraves du témoin du niveau de remplissage n'est possible qu'avec un flux d'air optimal. Des facteurs extérieurs, comme de l'herbe humide, dense ou haute, des niveaux de coupe bas, un encrassement ou autre, peuvent entraver le flux d'air et nuire au fonctionnement du témoin du niveau de remplissage.

A Le bac de ramassage se remplit

B Le bac de ramassage est rempli

- Vider le bac de ramassage rempli (⇒ 12.4).

10. Conseils d'utilisation

10.1 Généralités

Pour obtenir un beau gazon bien dense, il est nécessaire de le tondre souvent et suffisamment court.

Ne pas tondre la pelouse trop court par temps chaud et sec, sinon elle jaunira ou sera brûlée par le soleil et perdra son bel aspect !

La coupe est plus belle si la lame est aiguisée et non émoussée. Par conséquent, faire affûter la lame régulièrement (revendeur spécialisé STIHL).

10.2 Qualité de coupe

La qualité de coupe (durée de fonctionnement de la batterie) dépend des caractéristiques de l'herbe qui doit être tondu et de la hauteur de coupe. Pour améliorer la qualité de coupe :

- tondre plus souvent,
- augmenter la hauteur de coupe,
- réduire la vitesse d'avancement,
- tondre la pelouse une fois qu'elle a séché.

Si nécessaire, il est possible de se procurer des batteries lithium-ion STIHL (accessoire spécial) supplémentaires.

Mode éco :

La tondeuse est dotée d'un **mode éco** qui améliore l'efficacité énergétique et par là même la qualité de coupe.

ECO

Il est possible d'activer et de désactiver le mode éco au moyen de l'interrupteur situé dans le compartiment batterie. (⇒ 9.3)

Mode de fonctionnement :

Le régime du moteur électrique est automatiquement réduit lorsque moins de puissance est nécessaire. En cas de besoin plus important de puissance, le régime est de nouveau augmenté en quelques fractions de secondes.

10.3 Zone de travail de l'utilisateur



- Pour des raisons de sécurité, l'utilisateur doit toujours se tenir dans la zone de travail située derrière le guidon lorsque le moteur électrique tourne. Respecter systématiquement la distance de sécurité donnée par la longueur du guidon.
- La tondeuse doit exclusivement être utilisée par une seule personne, les tiers doivent se tenir éloignés de la zone de danger. (⇒ 4.)

10.4 Charge adaptée au moteur électrique

Ne pas démarrer la tondeuse dans l'herbe haute. Si le moteur électrique a du mal à démarrer, choisir un réglage de hauteur de coupe plus haut.

La charge de la tondeuse ne doit pas conduire à une réduction sensible du régime du moteur électrique.

En cas de diminution du régime du moteur lors de la tonte d'herbes hautes, choisir une hauteur de coupe plus élevée et/ou réduire la vitesse d'avancement.



Quand le mode éco est activé, le régime est automatiquement réduit lorsque moins de puissance est nécessaire. (⇒ 10.2)

10.5 En cas de lame bloquée

Arrêter immédiatement le moteur électrique et débrancher l'interrupteur de sécurité. Éliminer ensuite la cause du problème.

10.6 Relais de surcharge thermique du moteur électrique

Si une surcharge du moteur électrique se produit au cours de l'utilisation de l'appareil, le système électronique le coupe. Trois voyants rouges s'allument sur la batterie en cas de surcharge thermique. (⇒ 8.5)

Causes d'une surcharge :

- lame de coupe émoussée,
- l'herbe à tondre est trop haute ou la hauteur de coupe réglée est trop basse,
- vitesse d'avancement trop élevée,
- nettoyage insuffisant des fentes d'aération (guidage de l'air de refroidissement).

Remise en service

Après un temps de refroidissement de 10 min maxi. (en fonction de la température ambiante), remettre l'appareil en marche comme d'habitude. (⇒ 12.)

11. Dispositifs de sécurité

L'appareil est équipé de plusieurs dispositifs de sécurité garantissant une utilisation sûre et empêchant une utilisation non autorisée.



Risque de blessures !

Si l'un des dispositifs de sécurité présente un défaut, l'appareil ne doit pas être mis en marche. STIHL vous recommande de vous adresser à un revendeur spécialisé STIHL.

11.1 Interrupteur de sécurité

Le moteur électrique ne peut être mis en marche que si l'interrupteur de sécurité est mis en place (⇒ 9.2).

11.2 Dispositifs de protection

La tondeuse est équipée de dispositifs de protection qui empêchent tout contact involontaire avec la lame de coupe et l'herbe coupée et éjectée.

Le carter, le volet d'éjection, le bac de ramassage et le guidon monté correctement en font partie.

11.3 Utilisation à deux mains

Le moteur électrique peut être mis en marche uniquement si l'utilisateur appuie sur le bouton de mise en marche de la main droite et le maintient enfoncé, puis tire l'arceau de coupe du moteur vers le guidon de la main gauche.

11.4 Frein de ralentissement du moteur électrique

La lame s'immobilise en moins de 3 secondes lorsque l'arceau de coupe du moteur a été relâché.

Le frein de ralentissement intégré au moteur électrique limite à quelques secondes le délai d'immobilisation de la lame.

Mesure du délai d'immobilisation

Après le démarrage du moteur électrique, la lame tourne et un bruit de rotation s'entend. Le délai d'immobilisation correspond à la durée du bruit de rotation après l'arrêt du moteur électrique, il peut se mesurer avec un chronomètre.

12. Mise en service de l'appareil

12.1 Préparatifs



Risque de blessures !

Respecter les consignes de sécurité figurant au chapitre « Consignes de sécurité ». (⇒ 4.)

- Recharger la batterie, puis mettre en place dans le compartiment batterie. (⇒ 8.4)
- Mettre en place l'interrupteur de sécurité. (⇒ 9.2)

12.2 Mise en marche de la tondeuse



Ne pas démarrer la tondeuse dans l'herbe haute. Si le moteur électrique a du mal à démarrer, choisir un réglage de hauteur de coupe plus haut.

- **1** Appuyer sur le bouton de mise en marche (1) et le maintenir enfoncé.
- **2** Tirer l'arceau de coupe du moteur (2) vers le guidon et le maintenir dans cette position.
- Le bouton de mise en marche (1) peut être relâché une fois l'arceau de coupe du moteur (2) actionné.

12.3 Arrêt de la tondeuse



- Relâcher l'arceau de coupe du moteur (1). Le moteur électrique et la lame s'arrêtent après un court délai d'immobilisation.

12.4 Vidage du bac de ramassage



Risque de blessures !

Pour des raisons de sécurité, arrêter le moteur électrique avant de déposer le bac de ramassage.

- Décrocher le bac de ramassage. (⇒ 9.7)

- Ouvrir le bac de ramassage au niveau de la languette de verrouillage (1). Relever et maintenir la partie supérieure du bac de ramassage (2). Basculer le bac de ramassage vers l'arrière et le vider en enlevant l'herbe coupée.
- Refermer le bac de ramassage.
- Accrocher le bac de ramassage. (⇒ 9.7)

13. Entretien

13.1 Généralités



Risque de blessures

Respecter les remarques relatives à la sécurité dans le chapitre « Consignes de sécurité » (⇒ 4.).



Avant tous travaux sur la tondeuse, débrancher l'interrupteur de sécurité (⇒ 9.2).

Entretien annuel effectué par le revendeur spécialisé :

La tondeuse doit être contrôlée une fois par an par un revendeur spécialisé. STIHL recommande de s'adresser à un revendeur spécialisé STIHL.

13.2 Nettoyage de l'appareil

Intervalle d'entretien : Après chaque utilisation



Prendre soin de l'appareil permet de prévenir les dommages et de prolonger la durée de vie de celui-ci.

- Retirer la batterie (⇒ 8.3)
- Décrocher le bac de ramassage (⇒ 9.7)



Risque de blessures !

Placer la tondeuse sur une surface horizontale, plane et stable avant de la relever. L'appareil risque de se renverser lorsqu'il est utilisé dans la position de nettoyage. Toujours se tenir de côté par rapport à l'appareil. Ne jamais se placer devant ou derrière la tondeuse.

Position de nettoyage RMA 339 C :

- Pour relever l'appareil, se placer à sa droite.
- Placer la partie supérieure du guidon dans la position la plus basse (jusqu'en butée, le levier à crans ne s'enclenche pas dans cette position). (⇒ 9.4)
- Ouvrir et maintenir le volet d'éjection (1) de la main droite.
- Saisir la console de la main gauche comme indiqué sur la figure et retenir le volet d'éjection. Simultanément, actionner le levier à crans (2) à l'aide du pouce et le maintenir.
- De la main droite, saisir la poignée avant de l'appareil et basculer celui-ci lentement en arrière jusqu'à ce que le guidon repose sur le sol, comme indiqué sur la figure.
- Relâcher le volet d'éjection (1) et le levier à crans (2) et vérifier que l'appareil est stable.

Position de nettoyage RMA 339 :

- Basculer le guidon double (⇒ 9.5)
- Basculer la tondeuse et la poser sur les parties inférieures du guidon (3).

Remarques pour le nettoyage :

- À l'aide d'une brosse ou d'un chiffon, enlever les salissures avec un peu d'eau. Nettoyer tout particulièrement la lame de coupe. Ne jamais diriger un jet d'eau vers des pièces du moteur électrique, des joints, des emplacements de paliers et des composants électriques tels que les batteries ou les interrupteurs.
- Éliminer au préalable les brins d'herbe présents avec un bout de bois.
- Nettoyer les fentes d'aération (guidage de l'air de refroidissement) entre le capot du moteur électrique et la partie inférieure du carter pour éliminer les impuretés et permettre un refroidissement suffisant du moteur.
- Utiliser, si nécessaire, un produit de nettoyage spécial (un nettoyant spécial STIHL p. ex.).

13.3 Moteur électrique et roues

Le moteur électrique ne demande aucun entretien.

Les roulements des roues ne nécessitent aucun entretien.

13.4 Batterie

Intervalle d'entretien : Avant chaque utilisation

- Nettoyer la batterie avec un chiffon humide.

- Effectuer un contrôle visuel pour s'assurer que la batterie n'est pas endommagée. Il est interdit d'utiliser des batteries présentant des signes d'endommagement (p. ex. fissures ou fuites de liquide).

13.5 Chargeur

Intervalle d'entretien : Avant chaque utilisation

- Débrancher la fiche de la prise de courant.
- Nettoyer le chargeur avec un chiffon humide.
- Nettoyer les contacts électriques du chargeur à l'aide d'un pinceau ou d'une brosse douce.
- Respecter les instructions du manuel d'utilisation du chargeur.

13.6 Contrôle de l'usure de la lame



Intervalle d'entretien : Avant chaque utilisation

- ! Risque de blessures !**
L'usure des lames varie sensiblement en fonction du lieu et de la durée d'utilisation. En cas d'utilisation de l'appareil sur un sol sablonneux ou bien d'utilisation fréquente dans des conditions de sécheresse, la lame est plus fortement sollicitée et s'use plus vite que la moyenne. Une lame usée risque de rompre et de provoquer de graves blessures. Respecter impérativement les consignes d'entretien de la lame.

- Basculer la tondeuse en position de nettoyage. (⇒ 13.2)
- Nettoyer la lame de coupe (1).
- À l'aide d'un pied à coulisse, mesurer l'épaisseur de la lame **A** à 5 endroits minimum. La distance minimum doit être respectée, en particulier au niveau de l'ailette de la lame.
- Mesurer la largeur de la lame **B** dans la zone grisée **X** à 3 endroits minimum, à l'aide d'un pied à coulisse.

Limites d'usure :

Épaisseur de la lame **A** : **1,6 mm**

Largeur de lame **B** : **56 mm**

Remplacer la lame

- si elle est endommagée (entailles, fissures),
- lorsque les valeurs de mesure sont atteintes à un ou plusieurs endroits ou qu'elles se situent en dehors des limites autorisées.

13.7 Dépose et pose de la lame de coupe



- i** Pour éviter d'endommager la vis de fixation de la lame, utiliser une douille appropriée (22 mm) pour la desserrer ou la visser.

1 Démontage :

- Utiliser un morceau de bois approprié (1) pour maintenir la lame de coupe (2).
- Dévisser la vis de fixation de la lame (3) et déposer la lame de coupe (2).

2 Montage :



Risque de blessures !

Monter la lame de coupe uniquement comme indiqué sur la figure, les languettes (6) doivent notamment être dirigées vers le bas. Lors du remplacement de la lame, remplacer également systématiquement la vis de fixation de la lame (3). Respecter scrupuleusement le couple de serrage prescrit de la vis de fixation de la lame, car il est d'une importance primordiale pour la fixation correcte de l'outil de coupe.

- Nettoyer la surface d'appui de la lame et le support de lame.
- Monter la lame de coupe (2) avec les ailettes de ventilation orientées vers le haut. Les ergots (4) doivent être positionnés dans les découpes (5) de la lame de coupe.
- Utiliser un morceau de bois approprié (1) pour maintenir la lame de coupe (2).
- Appliquer du **Loctite 243** sur le filetage de la vis de fixation de la lame (3).
- Serrer la vis de fixation de la lame (3).
Couple de serrage :
10 - 15 Nm

13.8 Affûtage de la lame de coupe

Si vous ne disposez pas des outils nécessaires ou si vous ne connaissez pas suffisamment l'appareil, confier l'affûtage de la lame de coupe à un spécialiste (STIHL recommande les revendeurs spécialisés STIHL).

Si la lame de coupe est mal affûtée (mauvais angle de coupe, voile, etc.), cela nuit au fonctionnement de l'appareil ; en particulier, la qualité de coupe (durée de fonctionnement de la batterie) peut diminuer et les émissions sonores peuvent augmenter.

Instructions relatives à l'affûtage

- Démontez la lame de coupe. (⇒ 13.7)
- Refroidir la lame de coupe pendant l'affûtage, p. ex. avec de l'eau. La lame ne doit pas bleuir car cela réduirait sa puissance de coupe.
- Affûter la lame de coupe uniformément afin de prévenir tout voile pouvant entraîner des vibrations.
- Respecter l'angle de coupe de 30°.
- Respecter les limites d'usure. (⇒ 13.6)

13.9 Rangement de l'appareil (hivernage)

Ranger l'appareil dans une pièce sèche, propre et fermée. S'assurer que l'appareil est hors de portée des enfants.

Ranger toujours la tondeuse en parfait état de fonctionnement. Si nécessaire, rabattre le guidon.

Serrer tous les écrous, boulons et vis, remplacer les autocollants d'avertissement et de sécurité devenus illisibles et vérifier que l'appareil complet ne présente pas de traces d'usure ou de dommages. Remplacer les pièces usées ou endommagées.

Toute panne de l'appareil doit être réparée avant son rangement.

En cas d'hivernage de la tondeuse, tenir compte des points suivants :

- Nettoyer minutieusement toutes les pièces extérieures.
- Bien huiler ou graisser toutes les pièces rotatives.

Remisage de la batterie :

- Retirer la batterie du compartiment batterie ou du chargeur.
- Nettoyer la batterie.
- Conserver la batterie dans un emballage non conducteur d'électricité, dans une pièce fermée à clé, au sec et à l'abri de la poussière. Mettre les batteries à l'abri de toute utilisation non autorisée (hors de portée des enfants p. ex.).
- Ne pas stocker la batterie de rechange sans l'avoir utilisée – utiliser les batteries en alternance.
- Pour une durée de vie optimale, respecter la plage de température autorisée (⇒ 19.1) et entreposer la batterie avec un niveau de charge situé entre 20 % et 40 % (2 voyants allumés en vert).

Remisage du chargeur :

- Retirer la batterie et débrancher la fiche secteur.
- Nettoyer le chargeur.
- Conserver le chargeur dans une pièce propre, fermée à clé et au sec, séparément de la batterie. Mettre l'appareil à l'abri de toute utilisation non autorisée (hors de portée des enfants p. ex.). Ne pas accrocher le chargeur par le câble de raccordement.

14. Transport

14.1 Transport et fixation de la tondeuse



Risque de blessures !

Respecter les remarques relatives à la sécurité dans le chapitre « Consignes de sécurité » (⇒ 4.).



Avant tous travaux sur la tondeuse, débrancher l'interrupteur de sécurité (⇒ 9.2).

Transporter les batteries lithium-ion avec la plus grande prudence (⇒ 4.3).

Transport de l'appareil :

- Soulever uniquement la tondeuse au niveau des poignées de transport (1, 2). Veiller à toujours observer un espace suffisant entre la lame de coupe et l'utilisateur, en particulier au niveau des pieds et des jambes.
- Porter la tondeuse des deux mains en plaçant une main au niveau de la poignée de transport supérieure (2) et l'autre main au niveau de la poignée de transport inférieure (1).

ou

- Porter la tondeuse d'une seule main au niveau de la poignée de transport supérieure (2).

Fixation de l'appareil :

- Fixer la tondeuse sur la surface de chargement à l'aide d'équipements de fixation adaptés.

- Fixer les sangles ou les câbles sur les poignées (1, 2).

14.2 Transport de la batterie

- Avant le transport, s'assurer que la batterie est en bon état de fonctionnement. (⇒ 4.3)
- Transporter la batterie dans l'appareil ou dans un emballage conforme pour la sécurité.
- Respecter les remarques figurant au chapitre « Consignes de sécurité – Transport de la batterie ». (⇒ 4.7)

La batterie est soumise aux exigences relatives au transport de marchandises dangereuses. La batterie est classée comme UN 3480 (batterie lithium-ion) et a été vérifiée conformément au Manuel d'épreuves et de critères des Nations Unies, partie III, sous-section 38.3.

Les instructions de transport sont indiquées sous www.stihl.com/safety-data-sheets.

15. Comment limiter l'usure et éviter les dommages

Remarques importantes relatives à la maintenance et à l'entretien du groupe de produits

Tondeuse à batterie (STIHL RMA)

La société STIHL décline toute responsabilité en cas de dommages corporels ou matériels découlant du non-respect des consignes de sécurité, des instructions d'utilisation et d'entretien stipulées dans le manuel d'utilisation ou en cas d'utilisation de pièces rapportées ou de rechange non agréées.

Respecter impérativement les consignes suivantes pour éviter tout dommage et prévenir une usure rapide de votre appareil STIHL :

1. Pièces d'usure

Certaines pièces des appareils STIHL sont sujettes à usure, même dans des conditions normales d'utilisation. Elles doivent être remplacées en temps voulu, en fonction du type et de la durée d'utilisation.

C'est notamment le cas des pièces suivantes :

- Lames
- Bac de ramassage
- Batterie

2. Respect des consignes indiquées dans le présent manuel d'utilisation

Il est nécessaire d'utiliser, d'entretenir et d'entreposer soigneusement l'appareil STIHL conformément aux consignes du présent manuel d'utilisation. L'utilisateur est seul responsable des dommages entraînés par le non-respect des consignes de sécurité, d'utilisation et d'entretien.

Cela s'applique notamment dans les cas suivants :

- Branchement électrique incorrect (tension).
- Modifications du produit non autorisées par STIHL.
- Utilisation d'outils ou d'accessoires qui ne sont pas autorisés, appropriés pour l'appareil ou qui sont de mauvaise qualité.
- Utilisation non conforme du produit.

- Utilisation de l'appareil lors de manifestations sportives ou de concours.
- Dommages résultant d'une utilisation prolongée de l'appareil avec des pièces défectueuses.

3. Travaux d'entretien

Tous les travaux indiqués au chapitre « Entretien » doivent être effectués à intervalles réguliers.

Si l'utilisateur n'est pas en mesure d'effectuer lui-même ces travaux d'entretien, il devra les confier à un spécialiste.

STIHL recommande de confier les travaux d'entretien et les réparations exclusivement à un revendeur spécialisé STIHL.

Les revendeurs spécialisés STIHL bénéficient régulièrement de formations et d'informations techniques.

Si ces travaux ne sont pas effectués, cela peut entraîner des dommages dont l'utilisateur sera tenu responsable.

Cela concerne notamment :

- les dommages causés au moteur de traction à la suite d'un nettoyage insuffisant des fentes d'aération (guidage de l'air de refroidissement).
- dommages dus à la corrosion ou autres dommages consécutifs causés par un stockage inapproprié.
- endommagement de l'appareil du fait de l'utilisation de pièces de rechange de mauvaise qualité.

- dommages causés par le non-respect des intervalles d'entretien ou un entretien insuffisant, ou causés par des réparations ou des travaux d'entretien n'ayant pas été effectués chez un revendeur spécialisé.

16. Protection de l'environnement



Ne pas jeter les brins d'herbe à la poubelle - ils peuvent servir de compost.

Les emballages, l'appareil et ses accessoires sont fabriqués en matériaux recyclables et sont à éliminer comme il se doit.

L'élimination sélective des déchets dans le respect de l'environnement contribue au recyclage des matières recyclables. Par conséquent, une fois la durée d'utilisation normale de l'appareil écoulée, amener celui-ci à un centre de collecte des déchets. Une élimination inappropriée peut nuire à la santé et polluer l'environnement. Pour la mise au rebut, respecter les consignes figurant au chapitre « Mise au rebut ». (⇒ 4.12)

S'adresser au centre de recyclage local ou à votre revendeur spécialisé pour connaître la procédure correcte de mise au rebut.



Toujours mettre les batteries au rebut conformément à la législation – respecter les directives locales. Ne pas jeter les batteries avec les ordures ménagères, mais les remettre au revendeur spécialisé ou à un centre de collecte des déchets spéciaux.

17. Pièces de rechange courantes

Lame de coupe :
6320 702 0140

Vis de fixation de la lame :
6310 760 2801



La vis de fixation de la lame doit être remplacée à chaque remplacement de la lame. Les pièces de rechange sont disponibles auprès des revendeurs spécialisés STIHL.

18. Déclaration de conformité

18.1 Déclaration de conformité UE pour tondeuses STIHL RMA 339.0, RMA 339.0 C

STIHL Tirol GmbH
Hans Peter Stihl Straße 5
6336 Langkampfen
Autriche

déclare sous sa seule responsabilité que

- Modèle : tondeuse à batterie
- Marque : STIHL
- Type : RMA 339.0, RMA 339.0 C
- Largeur de coupe : 37 cm
- N° de série : 6320

a été conçue et fabriquée conformément aux dispositions pertinentes des directives 2000/14/EC, 2006/42/CE, 2014/30/EU, 2011/65/EU et 2006/66/EC aux versions des normes suivantes, en vigueur à la date

de production : EN 60335-1, EN 60335-2-29, EN 60335-2-77, EN 55014-1 et EN 55014-2 (le cas échéant).

Organisme notifié impliqué :
TÜV Rheinland LGA Products GmbH
Tillystraße 2
90431 Nuremberg, Allemagne

La détermination des niveaux de puissance acoustique mesurés et garantis a été effectuée conformément à la directive 2000/14/EC, Annexe VIII.

- Niveau de puissance acoustique mesuré : 89,4 dB(A)
- Niveau de puissance acoustique garanti : 90 dB(A)

La documentation technique est conservée chez STIHL Tirol GmbH.

L'année de fabrication et le numéro de machine sont indiqués sur la tondeuse.

Langkampfen, 02.11.2020

STIHL Tirol GmbH

p.p.

Matthias Fleischer, Directeur de la Recherche et du Développement

p.p.

Sven Zimmermann, Directeur de la Qualité

18.2 Adresse de l'administration centrale STIHL

ANDREAS STIHL AG & Co. KG
Postfach 1771
D-71301 Waiblingen

18.3 Adresses des sociétés de distribution STIHL

ALLEMAGNE

STIHL Vertriebszentrale AG & Co. KG
Robert-Bosch-Straße 13
64807 Dieburg
Téléphone : +49 6071 3055358

AUTRICHE

STIHL Ges.m.b.H.
Fachmarktstraße 7
2334 Vösendorf
Téléphone : +43 1 86596370

SUISSE

STIHL Vertriebs AG
Isenrietstraße 4
8617 Mönchaltorf
Téléphone : +41 44 9493030

RÉPUBLIQUE TCHÈQUE

Andreas STIHL, spol. s r.o.
Chrlická 753
664 42 Modřice

18.4 Adresses des importateurs STIHL

BOSNIE-HERZÉGOVINE

UNIKOMERC d. o. o.
Bišće polje bb
88000 Mostar
Téléphone : +387 36 352560
Fax : +387 36 350536

CROATIE

UNIKOMERC - UVOZ d.o.o.
Sjedište:
Amruševa 10, 10000 Zagreb
Prodaja:
Ulica Kneza Ljudevita Posavskog 56,
10410 Velika Gorica
Téléphone : +385 1 6370010
Fax : +385 1 6221569

TURQUIE

SADAL TARIM MAKİNELERİ DIŞ
TİCARET A.Ş.
Hürriyet Mahallesi Manas Caddesi No.1
35473 Menderes, İzmir
Telefon: +90 232 210 32 32
Fax: +90 232 210 32 33

19. Caractéristiques techniques

RMA 339.0, RMA 339.0 C

N° de série	6320
Type	Moteur EC
Tension	36 V
Puissance absorbée	900 W
Classe de protection	III
Type de protection	IPX 1
Dispositif de coupe	Lame de coupe
Largeur de coupe	37 cm
Régime du dispositif de coupe	3350 tr/min
Entraînement de la lame de coupe	permanent

RMA 339.0, RMA 339.0 C

Couple de serrage de la vis de fixation de la lame	10 - 15 Nm
Hauteur de coupe	30 - 70 mm
Hauteur de coupe (uniquement pour la Grande-Bretagne)	20 - 70 mm
Bac de ramassage	40 l
Ø roue avant	150 mm
Ø roue arrière	180 mm

Émissions sonores :

Conformément à 2000/14/EC / S.I. 2001/1701 :	
Niveau de puissance acoustique garanti L_{WA}	90 dB(A)
Incertitude K_{WA}	1 dB(A)
Conformément à EN 60335-2-77 :	
Niveau de pression sonore sur le lieu de travail L_{pA}	76 dB(A)
Incertitude K_{pA}	2 dB(A)

RMA 339.0

Longueur	122 cm
Largeur	42 cm
Hauteur	107 cm
Poids (sans batterie)	14 kg

Vibrations main/bras :

Vibrations indiquées conformément à la norme EN 12096 :	
Valeur mesurée a_{hw}	1,60 m/sec ²
Incertitude K_{hw}	0,80 m/sec ²
Mesure conformément à la norme EN 20643, EN 60335-2-77	

RMA 339.0 C

Longueur	135 cm
----------	--------

RMA 339.0 C

Largeur	43 cm
Hauteur	110 cm
Poids (sans batterie)	16 kg

Vibrations main/bras :

Vibrations indiquées conformément à la norme EN 12096 :

Valeur mesurée a_{hw}	1,60 m/sec ²
Incertitude K_{hw}	0,80 m/sec ²

Mesure conformément à la norme EN 20643, EN 60335-2-77

19.1 Batterie STIHL AK

Technologie de batterie	Lithium-ion
Tension	36 V
Capacité en Ah	Voir la plaque signalétique
Teneur énergétique en Wh	Voir la plaque signalétique
Poids en kg	Voir la plaque signalétique
Plage de température autorisée	-10 °C à +50 °C



Ce symbole renvoie à l'indication concernant le nombre de cellules et la teneur énergétique conformément aux spécifications du fabricant des cellules. La teneur énergétique disponible lors de l'utilisation est plus faible.

19.2 REACH

REACH désigne une directive CE relative à l'enregistrement, l'évaluation et l'autorisation de substances chimiques.

Les informations sur la conformité à la directive REACH (CE) N° 1907/2006 sont indiquées sous le lien www.stihl.com/reach.

20. Recherche des pannes

✖ Demander éventuellement conseil à un revendeur spécialisé, STIHL recommande les revendeurs spécialisés STIHL.

Dysfonctionnement :

Le moteur électrique ne démarre pas

Causes possibles :

- Niveau de charge de la batterie trop faible – 1 voyant clignote en vert sur la batterie
- Batterie trop froide/trop chaude – 1 voyant est allumé en rouge sur la batterie
- Anomalie dans la batterie – 4 voyants clignent en rouge sur la batterie
- La tondeuse est trop chaude – 3 voyants sont allumés en rouge sur la batterie
- Anomalie dans la tondeuse – 3 voyants clignent en rouge sur la batterie
- Le bouton de mise en marche n'est pas enfoncé
- L'interrupteur de sécurité n'est pas en place
- Coupure du branchement électrique entre la tondeuse et la batterie
- Le moteur électrique est en surcharge car l'herbe est trop haute ou trop humide
- Humidité dans l'appareil et/ou la batterie
- Le carter de la tondeuse est bouché

- Le fusible de l'interrupteur de sécurité est défectueux

Solutions :

- Recharger la batterie (⇒ 8.4)
- Réchauffer la batterie ou la laisser refroidir
- Retirer la batterie et la remettre en place, si nécessaire, contacter un revendeur spécialisé (✖)
- Laisser refroidir la tondeuse
- Nettoyer les contacts électriques dans le compartiment batterie (⇒ 13.2) ; si nécessaire, contacter un revendeur spécialisé (✖)
- Appuyer sur le bouton de mise en marche (⇒ 12.2)
- Mettre en place l'interrupteur de sécurité (⇒ 9.2)
- Mettre la batterie correctement en place (⇒ 8.3) ; nettoyer les contacts électriques dans le compartiment batterie (⇒ 13.2)
- Ne pas mettre en marche le moteur électrique dans l'herbe haute, adapter la hauteur de coupe (⇒ 9.6)
- Retirer la batterie et la sécher ; nettoyer ou sécher le compartiment batterie (⇒ 8.3)
- Nettoyer le carter de la tondeuse (⇒ 13.2)
- Remplacer l'interrupteur de sécurité (✖)

Dysfonctionnement :

Le moteur électrique se coupe pendant le fonctionnement

Causes possibles :

- La tondeuse est trop chaude – 3 voyants sont allumés en rouge sur la batterie
- Défaut électrique
- L'interrupteur de sécurité n'est pas correctement en place

- Surcharge de l'appareil en cas de tonte d'herbe trop haute ou trop humide
- Défaut au niveau de la tondeuse

Solutions :

- Laisser refroidir la tondeuse
- Retirer la batterie et la remettre en place (⇒ 8.3)
- Mettre en place l'interrupteur de sécurité (⇒ 9.2)
- Adapter la hauteur de coupe et la vitesse de la tondeuse aux conditions de tonte (⇒ 9.6)
- Réparer la tondeuse (✘)

Dysfonctionnement :

Fortes vibrations au cours de la tonte.

Causes possibles :

- La vis de fixation de la lame est desserrée
- La lame n'est pas équilibrée

Solutions :

- Serrer la vis de fixation de la lame (⇒ 13.7)
- Affûter la lame (l'équilibrer) ou la remplacer (⇒ 13.8)

Dysfonctionnement :

Coupe irrégulière, la pelouse jaunit

Causes possibles :

- La lame est émoussée ou usée
- La vitesse de traction est trop élevée par rapport à la hauteur de coupe

Solutions :

- Affûter la lame ou la remplacer (⇒ 13.8)
- Diminuer la vitesse de traction et/ou sélectionner la hauteur de coupe adéquate (⇒ 9.6)

Dysfonctionnement :

Le moteur électrique se met difficilement en marche ou perd de la puissance

Causes possibles :

- Batterie déchargée
- L'herbe à tondre est trop haute ou trop humide
- Le carter de la tondeuse est bouché
- La lame est émoussée ou usée

Solutions :

- Recharger la batterie (⇒ 8.4)
- Adapter la hauteur de coupe et la vitesse de la tondeuse aux conditions de tonte (⇒ 9.6)
- Nettoyer le carter de la tondeuse (⇒ 13.2)
- Affûter la lame ou la remplacer (⇒ 13.8)

Dysfonctionnement :

L'appareil ne passe pas en mode éco

Causes possibles :

- Le carter de la tondeuse est bouché
- La lame de coupe est émoussée, usée ou endommagée

Solutions :

- Nettoyer le carter de la tondeuse (⇒ 13.2)
- Affûter la lame ou la remplacer (⇒ 13.7)

Dysfonctionnement :

Le canal d'éjection est bouché

Causes possibles :

- La lame est usée
- L'herbe à tondre est trop haute ou trop humide.

Solutions :

- Remplacer la lame (⇒ 13.8)
- Adapter la hauteur de coupe et la vitesse de la tondeuse aux conditions de tonte (⇒ 9.6)

Dysfonctionnement :

Temps de service trop court

Causes possibles :

- La batterie n'est pas rechargée complètement
- L'herbe à tondre est trop haute ou trop humide
- Le carter de la tondeuse est bouché
- La lame est émoussée ou usée
- La durée de vie de la batterie a été dépassée

Solutions :

- Recharger la batterie (⇒ 8.4)
- Adapter la hauteur de coupe et la vitesse de la tondeuse aux conditions de tonte (⇒ 9.6)
- Nettoyer le carter de la tondeuse (⇒ 13.2)
- Affûter la lame ou la remplacer (⇒ 13.8)
- Remplacer la batterie (✘)

Dysfonctionnement :

La batterie coince lors de sa mise en place dans le compartiment batterie

Causes possibles :

- Guidages ou contacts électriques encrassés dans le compartiment batterie

Solutions :

- Nettoyer les guidages ou les contacts électriques dans le compartiment batterie (⇒ 13.2)

Dysfonctionnement :

La batterie n'est pas rechargée bien que le voyant au niveau du chargeur soit allumé en vert

Causes possibles :

- La batterie est trop froide/trop chaude (un voyant rouge est allumé au niveau de la batterie)

Solutions :

- Réchauffer la batterie ou la laisser refroidir (⇒ 8.4). Faire fonctionner le chargeur uniquement dans une pièce sèche, propre et fermée, dans une plage de température comprise entre +5 °C et +40 °C.

Dysfonctionnement :

Après la mise en place de la batterie dans le chargeur, le processus de recharge ne démarre pas.

Causes possibles :

- Batterie trop froide/trop chaude – 1 voyant est allumé en rouge sur la batterie
- Aucun contact électrique entre le chargeur et la batterie
- Alimentation électrique du chargeur défectueuse

Solutions :

- Laisser la batterie en place dans le chargeur. Le processus de recharge démarre automatiquement dès que la plage de température autorisée est atteinte.
- Retirer la batterie et la remettre en place (⇒ 8.3)
- Brancher le chargeur à un circuit électrique (⇒ 8.2)
- Contrôler le secteur
- Contrôler le chargeur, le remplacer si nécessaire (✘)

Dysfonctionnement :

La batterie n'est pas rechargée, aucun voyant n'est allumé

Causes possibles :

- Aucun contact électrique entre le chargeur et la batterie
- Alimentation électrique du chargeur défectueuse

Solutions :

- Retirer la batterie du compartiment batterie, puis la réinsérer (⇒ 8.3)
- Brancher le chargeur à un circuit électrique (⇒ 8.2)
- Contrôler le secteur
- Contrôler le chargeur, le remplacer si nécessaire (✘)

Dysfonctionnement :

Le voyant au niveau du chargeur clignote en rouge

Causes possibles :

- Aucun contact électrique entre le chargeur et la batterie
- Batterie défectueuse (4 voyants situés sur la batterie clignotent en rouge pendant env. 5 secondes)
- Chargeur défectueux

Solutions :

- Retirer la batterie du compartiment batterie, puis la réinsérer (⇒ 8.3)
- Contrôler la batterie, la remplacer si nécessaire (✘)
- Contrôler le chargeur, le remplacer si nécessaire (✘)

21. Feuille d'entretien

21.1 Confirmation de remise

Modèle : _____

Numéro de série :

Date :

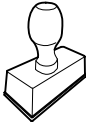

Prochain entretien

Date :

21.2 Confirmation d'entretien



Remettre le présent manuel d'utilisation au revendeur spécialisé STIHL lors des travaux d'entretien. Il confirmera l'exécution des travaux d'entretien en complétant les champs préimprimés.

Entretien exécuté le

Date du prochain entretien

Geachte cliënt(e),

Wij zijn blij dat u hebt gekozen voor STIHL. Wij ontwikkelen en produceren onze producten in topkwaliteit in overeenstemming met de behoeften van onze klanten. Zo ontstaan producten met een hoge betrouwbaarheid, ook bij extreme belasting.

STIHL staat ook voor service met topkwaliteit. Onze dealers staan garant voor deskundig advies en instructie alsmede een uitgebreide technische begeleiding.

Wij danken u voor uw vertrouwen in ons en wensen u veel plezier met uw STIHL product.



Dr. Nikolas Stihl

**BELANGRIJK! VOOR GEBRUIK GOED
DOORLEZEN EN BEWAREN.**

1. Inhoudsopgave

Over deze gebruiksaanwijzing	88	Accu laden	98
Algemeen	88	Leds op de accu	99
Instructie voor het lezen van de gebruiksaanwijzing	88	Led op het oplaadapparaat	99
Landspecifieke varianten	89	Bedieningselementen	99
Beschrijving van het apparaat	89	Accuvak	99
Voor uw veiligheid	89	Veiligheidsstekker	99
Algemeen	89	Schakelaar ecomodus	99
Kleding en uitrusting	90	Enkele duwstang instellen (RMA 339 C)	100
Accu	91	Dubbele duwstang omklappen (RMA 339)	100
Oplaadapparaat	91	Centrale snijhoogteverstelling	100
Laden	92	Grasopvangbox	100
Transport van het apparaat	92	Inhoudsindicatie	101
Accu vervoeren	93	Aanwijzingen voor werken	101
Vóór het werken	93	Algemeen	101
Tijdens het werken	94	Snijvermogen	101
Onderhoud, reiniging, reparaties en opslag	95	Werkgebied van de gebruiker	101
Opslag bij langdurige bedrijfszonderbrekingen	96	Juiste belasting van de elektromotor	101
Afvoer	96	Als het maimes blokkeert	102
Toelichting van de symbolen	96	Thermische overbelastingsbeveiliging van de elektromotor	102
Leveringsomvang	97	Veiligheidsvoorzieningen	102
Apparaat klaarmaken voor gebruik	97	Veiligheidsstekker	102
Algemeen	97	Veiligheidsvoorzieningen	102
Enkele duwstang monteren (RMA 339 C)	97	Bediening met twee handen	102
Dubbele duwstang monteren (RMA 339)	98	Uitlooprem elektromotor	102
Grasopvangbox in elkaar zetten	98	Apparaat in gebruik nemen	102
Accu en oplaadapparaat	98	Vorbereidende maatregelen	102
Algemeen	98	Grasmaaier inschakelen	102
Oplaadapparaat aansluiten	98	Grasmaaier uitschakelen	103
Accu wegnemen/plaatsen	98	Grasopvangbox ledigen	103
		Onderhoud	103
		Algemeen	103
		Apparaat reinigen	103

Elektromotor en wielen	104
Accu	104
Oplaadapparaat	104
Messenslijtage controleren	104
Maaimes demonteren en monteren	104
Maaimes slijpen	105
Opslag (winterpauze)	105
Transport	105
Grasmaaier dragen en bevestigen	105
Accu transporteren	106
Slijtage minimaliseren en schade voorkomen	106
Milieubescherming	107
Standaard reserveonderdelen	107
Conformiteitsverklaring	107
EU-conformiteitsverklaring Grasmaaier STIHL RMA 339.0, RMA 339.0 C	107
Technische gegevens	108
Accu STIHL AK	108
REACH	108
Defectopsporing	108
Onderhoudsschema	110
Leveringsbevestiging	110
Servicebevestiging	110

2. Over deze gebruiksaanwijzing

2.1 Algemeen

Deze gebruiksaanwijzing is een **originale gebruiksaanwijzing** van de fabrikant in de zin van de EG-richtlijn 2006/42/EC.

STIHL werkt voortdurend aan de ontwikkeling van zijn producten; wijzigingen in de levering qua vorm, techniek en uitvoering zijn daarom

voorbehouden.

Op basis van gegevens of afbeeldingen uit dit boekje kunnen bijgevolg geen aanspraken worden gemaakt.

Het is mogelijk dat in deze gebruiksaanwijzing modellen worden beschreven die niet in elk land verkrijgbaar zijn.

Deze gebruiksaanwijzing is auteursrechtelijk beschermd. Alle rechten blijven voorbehouden, met name het recht op het kopiëren, vertalen en het verwerken met elektronische systemen.

2.2 Instructie voor het lezen van de gebruiksaanwijzing

Afbeeldingen en teksten beschrijven bepaalde bedieningsstappen.

Alle pictogrammen die op het apparaat zijn aangebracht, worden in deze gebruiksaanwijzing toegelicht.

Kijkrichting:

kijkrichting bij gebruik 'links' en 'rechts' in de gebruiksaanwijzing: de gebruiker staat achter het apparaat en kijkt in de rijrichting naar voren.

Hoofdstukverwijzing:

naar de desbetreffende hoofdstukken en paragrafen met nadere uitleg wordt met een pijltje verwezen. Het volgende voorbeeld bevat een verwijzing naar een hoofdstuk: (⇒ 7.2)

Markeringen van tekstpassages:

de beschreven aanwijzingen kunnen zoals in de volgende voorbeelden gemarkeerd zijn.

Handelingen waarbij ingrijpen van de gebruiker vereist is:

- Bout (1) met een schroevendraaier losdraaien, hendel (2) activeren ...

Algemene opsommingen:

- productgebruik bij sport- of wedstrijd-evenementen

Teksten met aanvullende betekenis:

tekstpassages met aanvullende betekenis zijn met één van de onderstaand beschreven symbolen gemarkeerd om deze in de gebruiksaanwijzing extra te accentueren.



Gevaar!

Gevaar voor ongevallen en ernstig letsel. Bepaalde handelingen zijn noodzakelijk of verboden.



Waarschuwing!

Kans op letsel. Bepaalde handelingen voorkomen mogelijk of waarschijnlijk letsel.



Voorzichtig!

Minder ernstig letsel of materiële schade dat/die door bepaalde handelingen kan worden voorkomen.



Aanwijzing

Informatie voor een beter apparaatgebruik en om een mogelijk oneigenlijk gebruik te vermijden.

Teksten met afbeeldingverwijzing:

afbeeldingen die het gebruik van het apparaat toelichten, vindt u geheel aan het begin van de gebruiksaanwijzing.

Het camerasymbool koppelt de afbeeldingen op de pagina's met afbeeldingen met het desbetreffende tekstgedeelte in de gebruiksaanwijzing.



2.3 Landspecifieke varianten

STIHL levert afhankelijk van het leveringsland oplaadapparaten met verschillende stekkers en schakelaars.

In de afbeeldingen worden oplaadapparaten met eurostekkers weergegeven. Apparaten met andere stekkeruitvoeringen worden op dezelfde manier op de voeding aangesloten.

3. Beschrijving van het apparaat



- 1 Bovenstuk duwstang
- 2 Onderstuk duwstang (RMA 339)
- 3 Console (RMA 339 C)
- 4 Behuizing
- 5 Motorkap
- 6 Achterwiel
- 7 Voorwiel
- 8 Grasopvangbox
- 9 Bovenste transportgreep
- 10 Onderste transportgreep
- 11 Uitwerpklep
- 12 Draaiknop (RMA 339)
- 13 Vergrendelingshendel duwstang (RMA 339 C)
- 14 Inhoudsindicatie (grasopvangbox)

- 15 Motorstopbeugel
- 16 Hendel hoogteverstelling
- 17 Startknop
- 18 Typeplaatje met machinenummer
- 19 Deksel
- 20 Veiligheidsstekker
- 21 Schakelaar ecomodus
- 22 Accu
- 23 Oplaadapparaat

4. Voor uw veiligheid

4.1 Algemeen



Tijdens de werkzaamheden met het apparaat moeten de voorschriften ter preventie van ongevallen beslist in acht worden genomen.



Vóór de eerste inbedrijfstelling moet u de hele gebruiksaanwijzing goed doorlezen. Bewaar de gebruiksaanwijzing voor later gebruik zorgvuldig op een veilige plaats.

Deze veiligheidsmaatregelen zijn onontbeerlijk voor uw veiligheid, maar deze opsomming is niet uitputtend. Gebruik het apparaat altijd verstandig en met verantwoordelijkheidsgevoel, en denk erom dat de gebruiker aansprakelijk wordt gesteld voor ongevallen met andere personen of voor schade aan hun eigendommen.

Maak u vertrouwd met de bedieningsonderdelen en het gebruik van de machine.

Het apparaat mag alleen worden gebruikt door personen die de gebruiksaanwijzing hebben gelezen en die met de bediening van het apparaat vertrouwd zijn. Elke gebruiker moet vóór de eerste ingebruikname vragen om een deskundige en praktische instructie. De verkoper of een andere deskundige moet aan de gebruiker uitleggen, hoe hij veilig met het apparaat kan werken.

Bij deze instructie moet de gebruiker er vooral bewust van worden gemaakt dat voor het werken met dit apparaat uiterste zorgvuldigheid en concentratie vereist zijn.

Ook wanneer u het apparaat volgens de voorschriften bedient, blijven er risico's bestaan.



Levensgevaar door verstikking!

Verstikkingsgevaar voor kinderen bij het spelen met verpakkingsmateriaal. Houd verpakkingsmateriaal altijd buiten het bereik van kinderen.

Leen het apparaat inclusief accessoires alleen uit aan personen die met dit model en de bediening ervan vertrouwd zijn. De gebruiksaanwijzing is onderdeel van het apparaat en moet altijd worden meegegeven.

Controleer of de gebruiker lichamelijk, zintuigelijk en geestelijk in staat is om het apparaat te bedienen en ermee te werken. Als de gebruiker met lichamelijke, zintuigelijke of geestelijke beperkingen daartoe in staat is, mag de gebruiker er alleen onder toezicht of na instructie door een verantwoordelijke persoon mee werken.

Controleer of de gebruiker meerderjarig is of conform nationale regelgeving onder toezicht voor een beroep wordt opgeleid.

Gebruik het apparaat alleen als u uitgerust bent en een goede lichamelijke en geestelijke conditie hebt. Als u een verminderde gezondheid heeft, dient u uw arts te vragen of u met het apparaat kunt werken. Na het gebruik van alcohol, drugs of medicijnen die de reactiesnelheid nadelig beïnvloeden, mag niet met het apparaat worden gewerkt.

Het apparaat is bedoeld voor privé gebruik.

Let op – Gevaar voor ongevallen!

Het apparaat is alleen bedoeld voor het maaien van gras. Een andere toepassing is niet toegestaan en kan gevaarlijk zijn of schade aan het apparaat tot gevolg hebben.

Om persoonlijk letsel van de gebruiker te vermijden, mag het apparaat bijvoorbeeld niet worden ingezet voor volgende werken (onvolledige opsomming):

- het trimmen van bosjes, heggen en struiken,
- het snoeien van rankgewas,
- gazononderhoud op dakbeplantingen en in bloembakken,
- het hakselen en verkleinen van boom- en heggen snoeisel,
- het schoonmaken van voetpaden (opzuigen, wegblazen),
- het egaliseren van oneffenheden in de bodem, zoals bijv. molshopen.
- het transporteren van maaigoed, buiten de in de daarvoor bedoelde grasopvangbox.

Om veiligheidsredenen is het verboden wijzigingen aan het apparaat aan te brengen, behalve als het gaat om vakkundige montage van accessoires die

door STIHL zijn goedgekeurd. Andere wijzigingen leiden tot het vervallen van uw garantie. Neem voor informatie over goedgekeurde accessoires contact op met uw STIHL vakhandelaar.

Vooral elke wijziging aan het apparaat waardoor het vermogen of het toerental van de verbrandingsmotor of de elektromotor wordt veranderd, is verboden.

Er mogen geen wijzigingen worden aangebracht aan het apparaat die leiden tot een toename van het geluidsniveau.

Vervoer geen voorwerpen, dieren of personen, met name kinderen, met het apparaat.

Bij het gebruik op openbare terreinen, parken, sportvelden, langs wegen en op land- en bosbouwbedrijven moet u bijzonder behoedzaam te werk gaan.

Laat het apparaat alleen los, als het op een horizontaal vlak staat en niet vanzelf kan weggrollen.



Opgelet! Gevaar voor de gezondheid door trillingen!

Een overmatige belasting door trillingen kan schade aan de bloedsomloop en het zenuwstelsel veroorzaken, vooral bij personen met circulatiestoornissen. Raadpleeg een arts wanneer er symptomen optreden die door de trillingen zouden kunnen zijn veroorzaakt. Dergelijke symptomen treden voornamelijk op in de vingers, handen of polsen en zijn bijvoorbeeld (onvolledige opsomming):

- gevoelloosheid,
- pijn,
- slappe spieren,

- huidverkleuringen,
- onaangenaam kriebelen.

Houd de duwstang tijdens het werken stevig maar niet verkramp met beide handen op de daarvoor bedoelde plaatsen vast.

Plan de werktijden zodanig dat hoge belasting gedurende langere tijd wordt voorkomen.

4.2 Kleding en uitrusting



Draag tijdens werkzaamheden altijd stevige schoenen met grip. Werk nooit op blote voeten of bijvoorbeeld op sandalen.



Bij onderhouds- en reinigingswerkzaamheden en tijdens het vervoer van de machine ook telkens stevige handschoenen dragen en lang haar samenbinden en bedekken (hoofddoek, muts enz.).



Bij het slijpen van het maaimes moet altijd een geschikte veiligheidsbril worden gedragen.

De machine mag alleen met een lange broek en nauwe kleding aan in gebruik worden genomen.

Draag nooit losse kledingstukken die aan draaiende onderdelen (bedieningshendel) kunnen blijven hangen – ook geen sieraden, geen stropdassen en geen sjaals.

4.3 Accu

Kinderen kunnen de gevaren van de accu niet herkennen en niet inschatten. Kinderen kunnen ernstig letsel oplopen.

- Kinderen op een afstand houden.
- Accu buiten bereik van kinderen opslaan.

De accu is niet tegen alle omgevingsinvloeden beschermd. Als de accu aan bepaalde omgevingsinvloeden is blootgesteld, kan de accu in brand raken of exploderen. Personen kunnen letsel oplopen en er kan beschadiging optreden.

- Accu beschermen tegen hitte en vuur.



- Accu niet in het vuur werpen.

- Toegestane temperatuurbereik van de accu aanhouden. (⇒ 19.1)



- Accu uit de buurt van metalen voorwerpen houden.

- Accu tegen regen en vocht beschermen en niet in vloeistoffen onderdompelen.



- Accu niet onder hoge druk zetten.

- Accu niet in de magnetron zetten.

- Accu beschermen tegen chemicaliën en zout.

- Accu niet laten vallen.

- Accu schoon en droog opslaan.

- Accu in een gesloten ruimte opslaan.

- Accu losgekoppeld van de grasmaaier en het oplaadapparaat opslaan.

- Accu in een elektrisch niet-geleidende verpakking opslaan.

- Accu binnen het toegestane temperatuurbereik opslaan. (⇒ 19.1)

De accu is in een **veilige toestand**, als aan de volgende voorwaarden is voldaan:

- De accu is onbeschadigd.
- De accu is schoon en droog.
- De accu werkt en is niet gewijzigd

In een niet-veilige toestand kan de accu niet meer veilig werken. Personen kunnen ernstig letsel oplopen.

- Niet met een beschadigde of defecte accu werken.
- Een beschadigde of defecte accu niet laden.
- Als de accu vuil of nat is: Accu reinigen en laten drogen.
- Accu niet wijzigen.
- Geen voorwerpen in de openingen van de accu steken.
- Elektrische contacten van de accu nooit op metalen voorwerpen aansluiten en kortsluiten.
- Accu niet openen.

Uit een beschadigde accu kan vloeistof lekken. Als de vloeistof met de huid of de ogen in contact komt, kunnen de huid of de ogen geïrriteerd raken.

- Contact met de vloeistof vermijden.
- Als er contact met de huid heeft plaatsgevonden: betreffende plekken van de huid met veel water en zeep wassen.
- Als er contact met de ogen heeft plaatsgevonden: ogen minstens 15 minuten met veel water spoelen en een arts raadplegen.

Een beschadigde of defecte accu kan vreemd ruiken, roken of branden. Personen kunnen ernstig of dodelijk letsel oplopen en er kan beschadiging optreden.

- Als de accu vreemd ruikt of rookt: accu niet gebruiken en uit de buurt van brandbare stoffen houden.
- Als de accu brandt: accu met een brandblusser of water blussen.

4.4 Oplaadapparaat

Kinderen kunnen de gevaren van het oplaadapparaat en van elektrische stroom niet herkennen en niet inschatten. Kinderen kunnen ernstig letsel oplopen.

- Kinderen op een afstand houden.
- Oplaadapparaat buiten bereik van kinderen opslaan.

Het oplaadapparaat is niet tegen alle omgevingsinvloeden beschermd. Als het oplaadapparaat aan bepaalde omgevingsinvloeden is blootgesteld, kan het oplaadapparaat in brand raken of exploderen. Personen kunnen letsel oplopen en er kan beschadiging optreden.

- Oplaadapparaat niet in een makkelijk brandbare of explosieve omgeving zetten.
- Oplaadapparaat niet op een makkelijk brandbare ondergrond gebruiken.
- Toegestane temperatuurbereik van het oplaadapparaat aanhouden.
- Oplaadapparaat in een gesloten en droge ruimte gebruiken.
- Oplaadapparaat losgekoppeld van de grasmaaier en van de accu opslaan.



- Oplaadapparaat vóór het opslaan laten afkoelen.
- Oplaadapparaat schoon en droog opslaan.
- Oplaadapparaat in een gesloten ruimte opslaan.

Het oplaadapparaat is in een **veilige toestand**, als aan de volgende voorwaarden is voldaan:

- Het oplaadapparaat is onbeschadigd.
- Het oplaadapparaat is schoon en droog.
- Het oplaadapparaat werkt en is niet gewijzigd

In een niet-veilige toestand kunnen onderdelen niet meer naar behoren functioneren en veiligheidsvoorzieningen buiten werking worden gezet. Personen kunnen ernstig letsel oplopen.

- Een beschadigd of defect oplaadapparaat niet gebruiken. Het oplaadapparaat afvoeren.
- Als het oplaadapparaat vuil of nat is: Oplaadapparaat reinigen en laten drogen.
- Oplaadapparaat niet wijzigen.
- Geen voorwerpen in de openingen van het oplaadapparaat steken.
- Elektrische contacten van het oplaadapparaat nooit op metalen voorwerpen aansluiten en kortsluiten.
- Oplaadapparaat niet openen.

De aansluitkabel is niet bedoeld om het oplaadapparaat aan te dragen of op te hangen. De aansluitkabel en het oplaadapparaat kunnen beschadigd raken.

- Oplaadapparaat bij de behuizing vastpakken en vasthouden. Er is een geïntegreerde greep op het oplaadapparaat aangebracht om het apparaat makkelijk te kunnen optillen.
- Oplaadapparaat aan de wandhouder hangen.

4.5 Laden

Contact met onder spanning staande onderdelen kan de volgende oorzaken hebben:

- De aansluitkabel is beschadigd.
- De stekker is beschadigd.
- Het stopcontact is niet correct geïnstalleerd.

Contact met onder spanning staande onderdelen kan een elektrische schok tot gevolg hebben. De gebruiker kan ernstig of dodelijk letsel oplopen.

- Controleer of de aansluitkabel en stekker onbeschadigd zijn.
- Stekker in een correct geïnstalleerd stopcontact steken.

Tijdens het laden kan een verkeerde netspanning of een verkeerde netfrequentie tot een overspanning in het oplaadapparaat leiden. Het oplaadapparaat kan beschadigd raken.

- Controleer of de netspanning en de netfrequentie van het elektriciteitsnetwerk overeenstemmen met de specificaties op het typeplaatje van het oplaadapparaat.

Tijdens het laden kan een beschadigd of defect oplaadapparaat kan vreemd ruiken of roken. Personen kunnen letsel oplopen of er kan beschadiging optreden.

- Stekker uit het stopcontact trekken.

Het oplaadapparaat kan bij onvoldoende warmteafvoer oververhit raken en brand veroorzaken. Personen kunnen ernstig of dodelijk letsel oplopen en er kan beschadiging optreden.

- Oplaadapparaat niet afdekken.
- Oplaadapparaat aan de wandhouder hangen.

Als er meerdere oplaadapparaten op één stopcontact zijn aangesloten, kunnen tijdens het laden elektrische leidingen overbelast raken. De elektrische leidingen kunnen warm worden en brand veroorzaken. Personen kunnen ernstig of dodelijk letsel oplopen en er kan beschadiging optreden.

- Oplaadapparaat afzonderlijk op een stopcontact aansluiten.
- Oplaadapparaat niet op een verdeeldoos aansluiten.

4.6 Transport van het apparaat

Werk uitsluitend met handschoenen aan om letsel door scherpe randen en hete onderdelen van het apparaat te voorkomen.

 Schakel het apparaat voor het transport uit, laat het mes tot stilstand komen en trek de veiligheidsstekker eruit.

Transporteer het apparaat uitsluitend met afgekoelde elektromotor.

Let op het gewicht van het apparaat en gebruik zo nodig voor het laden geschikte hulpmiddelen (laadhellingen, hefvoorzieningen).

Maak het apparaat en de erbij getransporteerde apparatuur (bijv. grasopvangbox) met geschikte bevestigingsmaterialen (gordels, kabels, enz.) vast aan het laadoppervlak.

Maaimes bij het optillen en dragen niet aanraken.

Raadpleeg de informatie in het hoofdstuk "Transport". Daar wordt beschreven hoe het apparaat op te tillen of vast te sjoeren is. (⇒ 14.)

Houd u bij het transport van het apparaat aan de plaatselijke voorschriften, met name wat betreft de laadveiligheid en het transport van voorwerpen op laadoppervlakken.

4.7 Accu vervoeren

De accu is niet tegen alle omgevingsinvloeden beschermd. Als de accu aan bepaalde omgevingsinvloeden is blootgesteld, kan de accu in beschadigd raken en kan er schade ontstaan.

- Een beschadigde of defecte accu niet vervoeren.
- Accu vervoeren in het apparaat, in een elektrisch niet-geleidende verpakking of in een elektrisch niet-geleidende transportbak.

Bij het transport buiten het apparaat kan de accu omvallen of bewegen. Personen kunnen letsel oplopen en er kan beschadiging optreden.

- Accu in de verpakking of in de transportbak zodanig verpakken dat deze niet kan bewegen.
- Verpakking of transportbak zodanig vastzetten, dat de verpakking of de transportbak niet kan bewegen.

Laat de accu niet in de auto liggen en stel deze nooit bloot aan direct zonlicht.

Met lithium-ionaccu's moet bij het transport zeer zorgvuldig worden omgegaan. Voorkom met name dat accu's tijdens het transport kortsluiting kunnen maken. Bewaar daarom de originele kartonnen verpakking van de accu en transporteer STIHL accu's in de onbeschadigde originele verpakking of in de grasmaaiër.

4.8 Vóór het werken

Het moet duidelijk zijn, dat er alleen personen met het apparaat werken die de gebruiksaanwijzing kennen.

Neem de gemeentelijk voorgeschreven tijden voor het gebruik van tuinapparaten met elektromotor in acht.

Controleer het complete terrein waarop de machine wordt gebruikt en verwijder alle stenen, stokken, kabels, botten en andere voorwerpen die door de machine omhoog kunnen worden geslingerd. Hindernissen (bijv. boomstronken, wortels) kunnen in het hoge gras eenvoudig over het hoofd worden gezien.

Markeer daarom vóór het maaien alle in het gazon verborgen vreemde voorwerpen (hindernissen) die niet verwijderd kunnen worden.

Verwijder voordat u het apparaat voor de eerste keer gebruikt het verpakkingsmateriaal en de transportvergrendelingen.

Vóór het gebruik van het apparaat moeten alle defecte, versleten en beschadigde onderdelen worden vervangen. Onleesbare of beschadigde waarschuwingsaanwijzingen op het

apparaat moeten worden vervangen. Stickers en alle verdere vervangingsonderdelen zijn verkrijgbaar bij uw STIHL vakhandelaar.

Het apparaat mag alleen worden gebruikt als het in goede staat verkeert. Controleer vóór elk gebruik:

- of het apparaat volgens de voorschriften is gemonteerd.
- of het snijgereedschap en de complete snij-eenheid (maaimes, bevestigingselementen, maaierwerkbehuizing) in onberispelijke staat verkeren. Er moet vooral worden gecontroleerd op veilige montage, beschadigingen (kerven of scheuren) alsook slijtage.
- of de veiligheidsvoorzieningen (bijvoorbeeld uitwerpklep, behuizing, duwstang, motorstopbeugel) in onberispelijke staat verkeren en goed werken.
- of de grasopvangbox onbeschadigd en volledig gemonteerd is; een beschadigde grasopvangbox mag niet worden gebruikt.
- of de uitloprem van de elektromotor werkt.

Voer indien nodig alle noodzakelijke werkzaamheden uit of laat dit over aan de vakhandelaar. STIHL beveelt hiervoor de STIHL vakhandelaar aan.

Schakel de elektromotor nooit zonder goed gemonteerde messen in. Gevaar voor oververhitting van de elektromotor!

Raadpleeg de informatie in de hoofdstukken "Accu" (⇒ 4.3) en "Oplaadapparaat" (⇒ 4.4).

4.9 Tijdens het werken

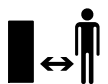

Werk nooit als er zich dieren of personen, in het bijzonder kinderen, binnen het gevaarlijke gebied bevinden.

Werk niet bij omgevingstemperaturen van minder dan +5°C.

Werk alleen bij daglicht of bij goede kunstverlichting.

Werk niet met het apparaat bij regen, onweer en met name niet bij blikseminslaggevaar.



Opgelet - kans op letsel!

Houd handen of voeten nooit tegen of onder draaiende onderdelen. Raak het

ronddraaiende mes nooit aan. Blijf altijd uit de buurt van de uitwerpopening.

Neem steeds de door de duwstang bepaalde veiligheidsafstand in acht. De duwstang moet steeds goed gemonteerd zijn en mag niet veranderd worden. Gebruik het apparaat nooit met neergeklapte duwstang.

De op het apparaat geïnstalleerde schakel- en veiligheidsinrichtingen mogen niet worden verwijderd of overbrugd. In het bijzonder de motorstopbeugel nooit aan de duwstang vastzetten (bijv. door afbinden).

Bevestig nooit voorwerpen aan de duwstang (zoals werkkleding).

Bij een vochtige ondergrond is er meer gevaar voor letsel, omdat de gebruiker minder stabiel staat.

Om uitglijden te voorkomen moet er bijzonder voorzichtig worden gewerkt. Indien mogelijk het apparaat niet op een vochtige ondergrond gebruiken.

Laat het apparaat niet in de regen staan.

Accuvak tijdens het werken altijd gesloten houden.

Apparaat inschakelen:

Start het apparaat voorzichtig, volgens de aanwijzingen in het hoofdstuk "Apparaat in gebruik nemen". (⇒ 12.)

Houd uw voeten op voldoende afstand van het snijgereedschap.

Het apparaat moet bij het inschakelen op een vlakke bodem staan.

Het apparaat mag voor het inschakelen en tijdens het starten niet gekanteld worden.

Start de elektromotor niet wanneer het uitwerpkanaal niet door de uitwerpklep of de grasopvangbox is afgedekt.

Herhaaldelijke inschakelingen binnen korte tijd, in het bijzonder het "spelen" met de startknop, moeten vermeden worden. Gevaar voor oververhitting van de elektromotor!

Werken op hellingen:

hellingen altijd in de dwarsrichting, nooit in de lengterichting bewerken.

Als de gebruiker bij het maaien in langsricting de controle verliest over de grasmaaier kan hij overreden worden door het maaiende apparaat.

Wees bijzonder voorzichtig als u op een helling van richting verandert.

Let steeds op een goede stand bij hellingen en vermijd om met het apparaat te werken op zeer sterke hellingen.

Om veiligheidsredenen mag de machine niet op hellingen steiler dan 25° (46,6 %) worden gebruikt. **Kans op letsel!**

Een stijging van de helling van 25° betekent een verticale stijging van 46,6 cm bij een horizontale lengte van 100 cm.

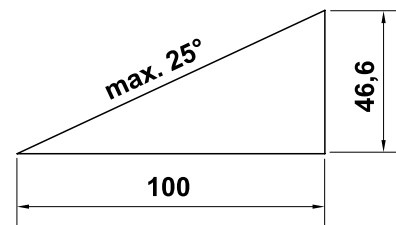

Werken:



Opgelet - kans op letsel!

Houd handen of voeten nooit tegen of onder draaiende onderdelen. Raak het

ronddraaiende mes nooit aan. Blijf altijd uit de buurt van de uitwerpopening. Neem steeds de door de duwstang bepaalde veiligheidsafstand in acht.



Probeer niet om het mes te inspecteren zolang het apparaat werkt. Zolang het maaimes loopt, mag de uitwerpklep niet worden geopend en/of mag de grasopvangbox niet worden weggenomen. Het ronddraaiende mes kan letsel veroorzaken.

Werk altijd stapvoets en ga bij het werken met het apparaat vooral niet rennen. Door snel te lopen met het apparaat is er meer kans op letsel door struikelen, uitglijden enz.

Wees bijzonder voorzichtig als u het apparaat omdraait of naar u toe trekt.

Struikelgevaar!

U moet om in het gras verborgen voorwerpen heenrijden (beregeningsinstallaties, palen,

waterkranen, fundamenten, stroomkabels enz.). Rijd nooit over dergelijke voorwerpen heen.

Als het snijgereedschap of het apparaat op een hindernis of een vreemd voorwerp stuit, moet de elektromotor worden uitgeschakeld, de veiligheidsstekker eruit worden getrokken en door een deskundige worden gecontroleerd.



Houd rekening met de uitloop van het snijgereedschap. Het duurt enkele seconden voordat het snijgereedschap helemaal tot stilstand is gekomen.

Schakel de elektromotor uit,

- als het apparaat bij het transport over andere ondergronden dan gras moet worden opgetild,
- als u het apparaat van en naar het maaivlak verplaatst,
- voordat u de grasopvangbox wegneemt.
- voor u de snijhoogte aanpast.



Schakel de elektromotor uit, trek de veiligheidsstekker eruit en controleer of het snijgereedschap geheel stilstaat,

- voordat u de accu verwijderd;
- voordat u het apparaat achterlaat of als het apparaat zonder toezicht is;
- voordat u het apparaat transporteert, optilt of draagt;
- voordat u blokkades opheft of verstoppingen in het uitwerpkanaal verwijderd;
- voordat u het apparaat controleert, reinigt of werkzaamheden eraan uitvoert (zoals de duwstang omklappen of instellen);

- als het snijgereedschap een vreemd voorwerp heeft geraakt. Het snijgereedschap moet op eventuele schade worden gecontroleerd. Het apparaat mag niet worden gebruikt als de messenas of motoras beschadigd of verbogen is. **Kans op letsel door defecte onderdelen!**
- als het apparaat abnormaal hard begint te trillen. Het gehele apparaat, met name het snijgereedschap, moet in dit geval op eventuele beschadigingen en loszittende onderdelen worden gecontroleerd. Beschadigde onderdelen moeten vóór verder gebruik worden vervangen en losse onderdelen moeten worden bevestigd of vastgeschroefd.



Kans op letsel!

Hard trillen wijst meestal op een storing. Het apparaat mag met name niet worden gebruikt als de messenas of het maaimes beschadigd of verbogen is. Laat de noodzakelijke reparaties door een vakman – STIHL beveelt hiervoor de STIHL vakhandelaar aan – uitvoeren, indien u niet over de benodigde kennis beschikt.

4.10 Onderhoud, reiniging, reparaties en opslag

Voordat u met werkzaamheden aan het apparaat begint, en vóór het afstellen of schoonmaken

- elektromotor uitschakelen,
- veiligheidsstekker lostrekken en
- eventueel accu verwijderen.



Laat het apparaat voor opslag in een gesloten ruimte, voor onderhoudswerkzaamheden en voor reiniging volledig afkoelen.

Reiniging:

na gebruik moet het gehele apparaat zorgvuldig worden gereinigd. (⇒ 13.2)

Maak de aangekoekte resten gras in de behuizing met een houten staaf los. Reinig de onderkant van de grasmaaier met een borstel en water.

Gebruik nooit hogedrukreinigers en reinig het apparaat niet onder stromend water (bijvoorbeeld met een tuinslang). Gebruik geen agressieve reinigingsmiddelen. Dergelijke reinigingsmiddelen kunnen kunststoffen en metalen zodanig beschadigen dat de veiligheid van uw STIHL apparaat mogelijk in het geding komt.

Om oververhitting en brandgevaar te voorkomen, moeten de gebieden rondom de luchtsleuven aan de bovenzijde van het apparaat (tussen de kap van de elektromotor en de behuizing) en aan de onderzijde van het apparaat (in het uitwerpkanaal) vrij van verontreiniging (zoals gras, stro, mos, bladeren of naar buiten gekomen vet) worden gehouden.

Onderhoudswerkzaamheden:

Er mogen alleen onderhoudswerkzaamheden worden uitgevoerd die in deze gebruiksaanwijzing vermeld staan. Alle andere werkzaamheden dient u door een vakhandelaar te laten uitvoeren. Neem **altijd** contact op met een vakhandelaar als u niet over de vereiste kennis en gereedschappen beschikt. STIHL raadt aan onderhoudswerkzaamheden en reparaties uitsluitend door de STIHL vakhandelaar te

laten uitvoeren.

STIHL vakhandelaren volgen regelmatig cursussen en krijgen voortdurend technische informatie ter beschikking gesteld.

Gebruik uitsluitend gereedschappen, accessoires of combi-apparaten die voor dit apparaat door STIHL zijn goedgekeurd of technisch gelijkwaardige onderdelen, om de kans op ongevallen met letsel of schade aan het apparaat te voorkomen. Neem bij vragen contact op met een vakhandelaar.

Originele STIHL gereedschappen, accessoires en vervangingsonderdelen zijn wat betreft hun eigenschappen optimaal op het apparaat en de behoeften van de gebruiker afgestemd. Originele STIHL vervangingsonderdelen zijn herkenbaar aan het STIHL onderdeelnummer, het STIHL logo en eventueel het STIHL symbool op de onderdelen. Op kleine onderdelen kan ook alleen het teken staan.

Houd waarschuwings- en instructiestickers altijd leesbaar en schoon. Beschadigde of verloren gegane stickers moeten via uw STIHL vakhandelaar door nieuwe originele stickers worden vervangen. Let er bij het vervangen van een onderdeel door een nieuw onderdeel op dat het nieuwe onderdeel van dezelfde stickers is voorzien.

Maaimessen regelmatig controleren op veilige montage, schade en slijtage.

Werk aan de snijeenheid uitsluitend met dikke werkhandschoenen en met de uiterste voorzichtigheid.

Zorg voor een veilig gebruik van het apparaat en zorg ervoor dat alle moeren, bouten en schroeven, en zeker de mesbout goed zijn vastgedraaid.

Inspecteer het gehele apparaat en de grasopvangbox op gezette tijden, in het bijzonder voor de opslag van het apparaat (bijv. voor de winterpauze), op slijtage en beschadigingen. Versleten of beschadigde onderdelen moeten om veiligheidsredenen direct worden vervangen, om ervoor te zorgen dat de machine altijd in veilige staat is.

Als onderdelen of veiligheidsvoorzieningen voor onderhoudswerkzaamheden zijn verwijderd, moeten deze weer meteen en correct worden aangebracht.

4.11 Opslag bij langdurige bedrijfsonderbrekingen

Sla het afgekoelde apparaat, de accu en de veiligheidsstekker losgekoppeld van elkaar veilig in een droge, afgesloten ruimte buiten bereik van kinderen op.

Controleer of het apparaat tegen gebruik door onbevoegden (bijv. kinderen) is beveiligd.

Reinig het apparaat voor het opslaan (bijv. winterpauze) grondig.

Sla het apparaat in een veilige staat op.

Sla het apparaat zodanig op een horizontale ondergrond op, dat het niet per ongeluk kan weggrollen.

4.12 Afvoer

Voer afgedankte apparatuur (grasmaaier, accu, oplaadapparaat, accessoires) aan het eind van de levensduur op de juiste

wijze af. Maak de grasmaaier onklaar voordat u deze als afval afvoert. Verwijder ter voorkoming van ongevallen in het bijzonder de veiligheidsstekker en de elektrische kabel van de schakelaar naar de elektromotor.

Kans op letsel door het snijgereedschap!

Laat ook een apparaat aan het eind van de levensduur ervan nooit zonder toezicht staan. Bewaar het apparaat en het snijgereedschap altijd buiten het bereik van kinderen.

Accu's moeten losgekoppeld van het apparaat worden afgevoerd. Zorg ervoor dat accu's voor het afvoeren ontladen zijn (bijvoorbeeld door de elektromotor te laten draaien) en veilig en milieuvriendelijk worden afgevoerd.

5. Toelichting van de symbolen



Let op!

Lees vóór inbedrijfstelling de gebruiksaanwijzing.



Gevaar voor letsel!

Houd andere personen uit de gevarezone.

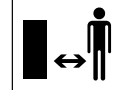



Let op – scherpe messen!
Messen draaien na het uitschakelen van de elektromotor verder. Vóór onderhoudswerkzaamheden de blokkering (veiligheidsstekker) ongedaan maken.

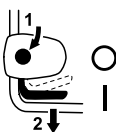

RMA 339:
Elektromotor starten.



RMA 339 C:
Elektromotor starten.



RMA 339 C:
Elektromotor uitschakelen.

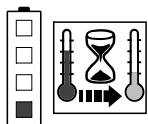

De accu is te heet. Het opladen start nadat de accu is afgekoeld of de accu kan pas na het afkoelen worden gebruikt.

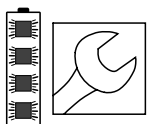

De accu is defect en moet worden vervangen.

6. Leveringsomvang



Pos.	Omschrijving	st.
A	Basistoestel	1

Pos.	Omschrijving	st.
B	Bovenste gedeelte van de grasopvangbox	1
C	Onderste gedeelte van de grasopvangbox	1
D	Pin	2
M	Veiligheidsstekker	1
N	Oplaadapparaat	
O	Accu	
	• Gebruiksaanwijzing	1

RMA 339 C:

E	Huls	1
F	Bout	1
G	Ring	2
H	Moer	1

RMA 339:

I	Bout met vlakke kop	2
J	Kabelgeleiding	1
K	Draaiknop	2

 De geleverde onderdelen kunnen per land en per type uitvoering verschillen.

7. Apparaat klaarmaken voor gebruik

7.1 Algemeen

 **Gevaar voor letsel**
Neem de veiligheidswaarschuwingen in het hoofdstuk "Voor uw veiligheid" (⇒ 4.) in acht.

 Trek met name vóór alle werkzaamheden aan de grasmaaier de veiligheidsstekker eruit (⇒ 9.2).

- Zet het apparaat voor alle beschreven werkzaamheden op een vlakke en stevige ondergrond.

 Bij aflevering zijn de accu's ongeveer 30% geladen. Daarom moeten ze vóór de eerste ingebruikname worden opgeladen.

- Laad de accu (⇒ 8.4).

7.2 Enkele duwstang monteren (RMA 339 C)



- **1** Duw huls (E) in de boring van de duwstang (1).
- **2** Schuif beide ringen (G) met de werving naar binnen over de huls.
- **3** Houd de huls (E) en de ringen (G) vast en duw ze samen met de duwstang (1) in de console (2).
- **4** Plaats de moer (H) zoals afgebeeld in de console.
- **5** Steek de bout (F) van buiten naar binnen door de boringen in de duwstang (1) en in de console (2).
- **6** Draai de bout (F) vast.
Aandraaimoment:
18 - 22 Nm

Elektrokabel monteren:

- leg de stroomkabel zoals afgebeeld in de kabelgeleiding (3),
- druk deze in de houder op de duwstang (4) en
- zet de kabel met de kabelclip (5) op de duwstang vast.

7.3 Dubbele duwstang monteren (RMA 339)



Bovenstuk duwstang monteren:

- **1** Steek de bout met vlakke kop (I) door de kabelgeleiding (J) en haak de stroomkabel (1) vast.
- **2** Steek de dubbele duwstang (2) op beide onderstukken van de duwstang (3).
- **3** Steek de bouten met vlakke kop (I) – rechts met kabelgeleiding (J), links zonder – van binnen naar buiten door de boringen.
- **4** Schroef deze vast met draaiknoppen (K).

Kabelclip monteren:

- monteer de kabelclip (4) op het bovenstuk van de duwstang. Plaats de stroomkabel (1) zoals afgebeeld.
- Sluit de lip (5) en laat deze vastklikken. Afstand tussen kabelclip en schakelaar: **25 - 27 cm**

7.4 Grasopvangbox in elkaar zetten



- Bovenste gedeelte van de grasopvangbox (B) aan het onderste gedeelte van de grasopvangbox (C) bevestigen. De juiste positie in de geleiders respecteren.
- Bouten (D) van binnen door de betreffende openingen drukken.
- Laat het bovenste gedeelte van de grasopvangbox (B) in het onderste gedeelte van de grasopvangbox klikken door hier licht op te drukken.
- Grasopvangbox vasthaken (⇒ 9.7).

8. Accu en oplaadapparaat

8.1 Algemeen

De grasmaaiers **RMA 339, RMA 339 C** werken uitsluitend op oplaadbare **STIHL lithium-ionaccu's van het type AK**.

De eventueel meegeleverde accu's zijn optimaal geschikt voor de specifieke toepassing, maar alle accu's van het type STIHL AK kunnen worden gebruikt.

De elektronica van de grasmaaiër wisselt gegevens met de geplaatste accu uit en past het vermogen van de elektromotor aan de betreffende capaciteit aan.

8.2 Oplaadapparaat aansluiten



- Voedingsstekker (1) op stopcontact (2) aansluiten.
- Na het aansluiten van het oplaadapparaat op de voeding volgt er een zelftest. Hierbij licht de led (3) op het oplaadapparaat gedurende ca. 1 seconde groen en daarna rood op en dooft weer (⇒ 8.6).

8.3 Accu wegnemen/plaatsen



- Veiligheidsstekker uittrekken (⇒ 9.2) en deksel accuvak in geopende positie houden. 

Accu wegnemen:

- blokkeerhendel (1) naar de accu drukken en accu (2) naar boven eruit trekken.

Accu plaatsen:

- Accu (2) zoals afgebeeld onder lichte druk tot aan de aanslag in het accuvak plaatsen – er is een klik te horen.

8.4 Accu laden



De **oplaadtijd** hangt af van diverse factoren, zoals de temperatuur van de accu of de omgevingstemperatuur. De werkelijke oplaadtijd kan afwijken van de aangegeven oplaadtijd. De oplaadtijd wordt aangegeven op www.stihl.com/charging-times.

 Wanneer de accu in het oplaadapparaat wordt geplaatst, begint het opladen automatisch. Wanneer de accu volledig opgeladen is, wordt het oplaadapparaat automatisch uitgeschakeld.

Tijdens het opladen worden de accu en het oplaadapparaat warm.

- Accu uit accuvak nemen. (⇒ 8.3)
- Oplaadapparaat aansluiten. (⇒ 8.2)
- Accu (1) in de geleiders van het oplaadapparaat (2) plaatsen en tot aan de aanslag drukken. De led op het oplaadapparaat (3) brandt groen. De leds op de accu (4) branden groen en geven de laadtoestand aan.
- Als de led op het oplaadapparaat (3) en de leds op de accu (4) niet meer branden, stekker uittrekken. De accu is volledig geladen.
- Accu uit het oplaadapparaat nemen en in het accuvak plaatsen. (⇒ 8.3)

8.5 Leds op de accu



Laadtoestand weergeven:

- Druk op knop (1). De leds branden ongeveer 5 seconden lang groen en geven de laadtoestand aan.
- Laad de accu als de rechter led groen knippert. (⇒ 8.4)

Storingen:

de leds geven storingen van de grasmaaier of de accu aan. Ze kunnen daarvoor rood branden of knipperen.

4 leds knipperen rood:
Er is sprake van een storing in de accu.

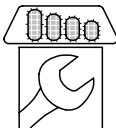

1 led brandt rood:
De accu is te warm of te koud.

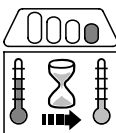

3 leds branden rood:
De grasmaaier is te warm.



3 leds knipperen rood:
Er is sprake van een storing in de grasmaaier.



- Storingen verhelpen. (⇒ 20.)

8.6 Led op het oplaadapparaat



De led (3) geeft de status van het oplaadapparaat aan. Deze kan groen branden of rood knipperen.

De led brandt groen en de leds op de accu branden of knipperen groen:
De accu wordt geladen.

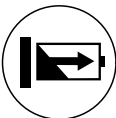

De led knippert rood:
Er is geen elektrisch contact tussen de accu en het oplaadapparaat of er is sprake van een storing in de accu of het oplaadapparaat.



Als de led groen brandt en 1 led op de accu rood brandt, is de accu te warm of te koud.

- Storingen verhelpen. (⇒ 20.)

9. Bedieningselementen

9.1 Accuvak



 Werk alleen met de grasmaaier als het accuvak gesloten is.

Accuvak openen:

- druk de bevestigingsneus (1) iets in en klap het deksel (2) naar achteren open.

Accuvak sluiten:

- klap het deksel (2) dicht en laat de bevestigingsneus (1) vastklikken.

9.2 Veiligheidsstekker



De grasmaaier kan alleen in bedrijf worden genomen als de veiligheidsstekker in de voet achter de accuhouder zit.



Kans op letsel!

Vóór alle werkzaamheden aan het apparaat, met name vóór het transport, onderhouds- en reinigingswerkzaamheden en vóór de inspectie moet de veiligheidsstekker eruit worden getrokken. (⇒ 4.)



- Tiel het deksel van het accuvak (1) aan de voorkant op en houd het in geopende positie. (⇒ 9.1)
- **Uittrekken:**
trek de veiligheidsstekker (2) uit de voet (3) en bewaar deze gescheiden van de grasmaaier.
- **Plaatsen:**
druk de veiligheidsstekker (2) geheel in de voet (3).
- Sluit het deksel van het accuvak (1).

9.3 Schakelaar ecomodus



In het accuvak zit de schakelaar voor de ecomodus, waarmee de looptijd van de accu kan worden verlengd. (⇒ 10.2)

Ecomodus inschakelen:

- zet de schakelaar in stand **I**.

Ecomodus uitschakelen:

- zet de schakelaar in stand **O**.

9.4 Enkele duwstang instellen (RMA 339 C)



Gevaar voor knellen!

Bovenstuk duwstang bij het bedienen van de vergrendelingshendel met één hand op het hoogste punt vasthouden.

Nooit vingers tussen de duwstang en de console (boven en onder de vergrendelingshendel) steken.

Duwstang omklappen:

Transportstand (voor het reinigen van het apparaat en voor ruimtebesparend transporteren en opslaan):

- Bovenstuk duwstang (2) met één hand op het hoogste punt vasthouden en iets optillen (ontlasten).
- Vergrendelingshendel (1) omlaag drukken en vasthouden.
- Duwstang (2) naar voor omklappen en erop letten dat de elektrokabel niet wordt beschadigd.

Werkstand (voor het duwen van het apparaat):

- duwstang (2) naar achter omklappen en erop letten dat de duwstang volledig vastklikt.

Hoogteverstelling:

de hoogte van de enkele duwstang kan op 2 standen worden ingesteld:

- Bovenstuk duwstang (2) met één hand op het hoogste punt vasthouden en iets optillen (ontlasten).
- Vergrendelingshendel (1) omlaag drukken en vasthouden.

- Duwstang (2) in de gewenste positie zetten.
- Vergrendelingshendel (1) loslaten en erop letten dat de duwstang weer volledig vastklikt.

9.5 Dubbele duwstang omklappen (RMA 339)



Gevaar voor knellen!

Door het losdraaien van de draaiknoppen kan het bovenstuk duwstang omklappen. Bovenstuk duwstang daarom tijdens het eraf schroeven van de draaiknoppen met één hand op het hoogste punt vasthouden.

Transportstand (voor het reinigen van het apparaat en voor ruimtebesparend transporteren en opslaan):

- draaiknoppen (1) zover losdraaien dat deze vrije draaien.
- Bovenstuk duwstang (2) naar voren omklappen.

Werkstand (voor het duwen van het apparaat):

- bovenstuk duwstang (2) naar achter opklappen en met een hand vasthouden.
- Draaiknoppen (1) vastschroeven. Op juiste positie van de kabelgeleiding (3) letten.

9.6 Centrale snijhoogteverstelling



Er kunnen 5 snijhoogtes worden geselecteerd.

Stand 1 = 30 mm

Stand 5 = 70 mm

Grasmaaier voor Groot-Brittannië:

Er kunnen 6 snijhoogtes worden geselecteerd.

Stand S = 20 mm

Stand 5 = 70 mm



Ter voorkoming van schade moet de laagste snijhoogte alleen worden gebruikt op gazons zonder oneffenheden.

Snijhoogte instellen:

- **1** Duw de hendel van de hoogteverstelling (1) iets van de grasmaaier weg totdat de klemnokken (2) de hendel vrijgeven.
- **2** Til de grasmaaier omhoog of duw deze naar beneden.
Hogere snijhoogte: til de grasmaaier met de hendel van de hoogteverstelling (1) omhoog (de hendel wordt naar voren geschoven).
Lagere snijhoogte: duw de grasmaaier met de hendel van de hoogteverstelling (1) omlaag (de hendel wordt naar achteren geschoven).
- Duw de hendel van de hoogteverstelling (1) naar de grasmaaier totdat de klemnokken (2) in de hendel vallen. De geselecteerde snijhoogte kan op de voorste klemnok (3) worden afgelezen.

9.7 Grasopvangbox



Vasthaken:

- uitwerpklep (1) openen en vasthouden.

- Haak de grasopvangbox (2) met de bevestigingsnokken (3) in de bevestigingen (4) achterop het apparaat.

- Uitwerpklep (1) sluiten.

Loshaken:

- uitwerpklep (1) openen en vasthouden.
- Grasopvangbox (2) optillen en naar achteren wegnemen.
- Uitwerpklep (1) sluiten.

9.8 Inhoudsindicatie

De door het mes gecreëerde luchtstroom tilt de inhoudsindicatie (1) omhoog. Als de grasopvangbox is gevuld, stopt de luchtstroom. Als de luchtstroom te gering is, zakt de inhoudsindicatie (1) naar de rusttoestand terug. Dit is een indicatie dat de grasopvangbox moet worden geleedigd.

Van een onbeperkte werking van de inhoudsindicatie is alleen bij een optimale luchtstroom sprake. Invloeden van buitenaf, zoals vochtig, dicht of hoog gras, lage snijtanden, vuil en dergelijke kunnen de luchtstroom en de werking van de inhoudsindicatie negatief beïnvloeden.

A De grasopvangbox wordt gevuld

B De grasopvangbox is gevuld

- Ledig de volle grasopvangbox (⇒ 12.4).



10. Aanwijzingen voor werken

10.1 Algemeen

Door regelmatig te maaien en het gras kort te houden, krijgt u een mooi en dicht gazon.

Maai het gazon bij warm en droog weer niet te kort, omdat het anders door de zon verbrandt en er lelijk uit gaat zien!

Met een scherp mes is het maaieresultaat mooier dan met een bot mes. Het moet daarom regelmatig worden geslepen (STIHL vakhandelaar)

10.2 Snijvermogen

Het snijvermogen (de looptijd van de accu) hangt af van de eigenschappen van het gras en de gekozen snijhoogte. U vergroot het snijvermogen als volgt:

- maai het gazon vaker,
- vergroot de snijhoogte,
- verlaag de rijsnelheid,
- laat het gazon voor het maaien opdrogen.

Indien gewenst kunt u extra STIHL lithium-ionaccu's (speciale accessoires) aanschaffen.

Ecomodus:

de grasmaaier is voorzien van een **ecomodus**, die de energie-efficiëntie en daarmee het snijvermogen verbetert.

Met behulp van de schakelaar in het accuvak kunt u de ecomodus in- en uitschakelen. (⇒ 9.3)

Werking:

het toerental van de elektromotor wordt automatisch verlaagd wanneer minder vermogen nodig is. Bij een grotere vraag naar vermogen wordt het toerental binnen een fractie van een seconde weer verhoogd.

10.3 Werkgebied van de gebruiker



- De gebruiker moet zich bij een draaiende elektromotor om veiligheidsredenen altijd in het werkgebied achter de duwstang bevinden. Neem steeds de door de duwstang bepaalde veiligheidsafstand in acht.
- De grasmaaier mag uitsluitend door één enkele persoon worden bediend, derden moeten zich buiten de gevarezone bevinden. (⇒ 4.)

10.4 Juiste belasting van de elektromotor

Schakel de grasmaaier niet in hoog gras in. Selecteer bij moeilijk starten van de elektromotor een hogere snijhoogte-instelling.

De grasmaaier mag slechts zodanig worden belast, dat het toerental van de elektromotor niet aanzienlijk daalt.

Stel bij een dalend toerental bij het maaien van hoog gras een hogere snijhoogte in en/of reduceer de snelheid vooruit.



Als de ecomodus is ingeschakeld, wordt het toerental automatisch verlaagd wanneer er minder vermogen nodig is. (⇒ 10.2)

10.5 Als het maaimes blokkeert

Zet onmiddellijk de elektromotor af en trek de veiligheidsstekker eruit. Ruim vervolgens de oorzaak van de storing uit de weg.

10.6 Thermische overbelastingsbeveiliging van de elektromotor

Als de elektromotor tijdens het werken overbelast raakt, wordt deze door de elektronica uitgeschakeld. Op de accu branden bij thermische overbelasting drie rode leds. (⇒ 8.5)

Oorzaken van overbelasting:

- stompe messen,
- maaien van te hoog gras of bij te laag ingestelde snijhoogte,
- te grote snelheid vooruit,
- slechte reiniging van de koelluchttoevoer (ventilatiesleuven).

Opnieuw in gebruik nemen

Na een afkoelingsperiode van maximaal 10 min (afhankelijk van de omgevingstemperatuur) kan het apparaat weer normaal worden ingeschakeld. (⇒ 12.)

11. Veiligheidsvoorzieningen

Voor een veilige bediening en ter voorkoming van onjuist gebruik is het apparaat van verschillende veiligheidsvoorzieningen voorzien.



Kans op letsel!

Bij een eventueel defect aan een van de veiligheidsvoorzieningen mag het apparaat niet in bedrijf worden genomen. Neem contact op met een vakhandelaar. STIHL beveelt de STIHL vakhandelaar aan.

11.1 Veiligheidsstekker

De elektromotor kan alleen worden ingeschakeld als de veiligheidsstekker aangesloten is (⇒ 9.2).

11.2 Veiligheidsvoorzieningen

De grasmaaier is met veiligheidsvoorzieningen uitgerust om een onopzettelijk contact met de maaimessen en het uitgeworpen maaigoed te voorkomen.

Hiertoe behoren de behuizing, de uitwerpklep, de grasopvangbox en de correct gemonteerde duwstang.

11.3 Bediening met twee handen

De elektromotor kan alleen worden ingeschakeld door de startknop met de rechterhand in te drukken en vast te houden en daarna de motorstopbeugel met de linkerhand naar de duwstang te trekken.

11.4 Uitlooprem elektromotor

Na het loslaten van de motorstopbeugel komt het maaimes na minder dan 3 seconden tot stilstand.

Een geïntegreerde uitlooprem verkort de uitlooptijd tot de stilstand van de messen.

Metten van de uitlooptijd

Na het starten van de elektromotor draait het mes en is er een windgeruis te horen. De uitlooptijd duurt even lang als het windgeruis na het uitschakelen van de elektromotor. Dit kan met een stopwatch worden gemeten.

12. Apparaat in gebruik nemen

12.1 Voorbereidende maatregelen



Kans op letsel!

Let op de veiligheidsinstructies in het hoofdstuk "Voor uw veiligheid". (⇒ 4.)

- Accu laden en vervolgens in het accuvak plaatsen. (⇒ 8.4)
- Veiligheidsstekker aansluiten. (⇒ 9.2)

12.2 Grasmaaier inschakelen



Schakel de grasmaaier niet in hoog gras in. Selecteer bij moeilijk starten van de elektromotor een hogere snijhoogte-instelling.

- **1** Druk de startknop (1) in en houd deze ingedrukt.
- **2** Trek de motorstopbeugel (2) naar de duwstang en houd deze vast.

- De startknop (1) kan na het bedienen van de motorstopbeugel (2) worden losgelaten.

12.3 Grasmaaier uitschakelen



- Motorstopbeugel (1) loslaten. De elektromotor en het maaimes komen na een korte uitlooptijd tot stilstand.

12.4 Grasopvangbox ledigen



Kans op letsel!

Vóór het wegnemen van de grasopvangbox moet de elektromotor om veiligheidsredenen worden uitgeschakeld.

- Grasopvangbox loshaken. (⇒ 9.7)
- De grasopvangbox aan de sluitlippen (1) openen. Bovenste gedeelte van de grasopvangbox (2) naar boven openklappen en houden. Grasopvangbox naar achter omklappen en maigoed ledigen.
- Grasopvangbox sluiten.
- Grasopvangbox vasthaken. (⇒ 9.7)

13. Onderhoud

13.1 Algemeen



Gevaar voor letsel

Neem de veiligheidswaarschuwingen in het hoofdstuk „Voor uw veiligheid“ in acht. (⇒ 4.).



Trek met name voor alle werkzaamheden aan de grasmaaier de veiligheidsstekker eruit (⇒ 9.2).

Jaarlijks onderhoud door de vakhandelaar:

De grasmaaier moet elk jaar door een vakhandelaar worden geïnspecteerd. STIHL beveelt hiervoor de STIHL vakhandelaar aan.

13.2 Apparaat reinigen



Onderhoudsinterval: na elk gebruik

Door het apparaat zorgzaam te behandelen, beschermt u het tegen beschadigingen en verlengt u de levensduur.

- Accu wegnemen (⇒ 8.3)
- Grasopvangbox loshaken (⇒ 9.7)



Kans op letsel!

Plaats de maaier op een vaste, horizontale en effen ondergrond voordat u de maaier op zijn kant zet. Het apparaat kan bij werkzaamheden in de reinigingspositie omvallen. Sta altijd aan de zijkant van het apparaat. Werk nooit vóór of achter de maaier.

Reinigingspositie RMA 339 C:

- Ga naast het apparaat staan om het te kantelen.
- Zet het bovenstuk van de duwstang in de laagste stand (tot aan de aanslag, de vergrendelingshendel klikt in deze stand niet vast). (⇒ 9.4)
- Open de uitwerpklep (1) met de rechterhand en houd deze vast.
- Pak de console zoals afgebeeld met de linkerhand vast en houd de uitwerpklep open. Druk tegelijkertijd vergrendelingshendel (2) met de duimen in en houd deze vast.
- Pak het apparaat met de rechterhand bij de voorste handgreep vast en kantel het langzaam naar achteren omhoog totdat de duwstang zoals afgebeeld op de bodem ligt.
- Laat de uitwerpklep (1) en vergrendelingshendel (2) los en controleer of het apparaat veilig staat.

Reinigingspositie RMA 339:

- dubbele duwstang omklappen (⇒ 9.5)
- Kantel de grasmaaier omhoog en zet deze op de onderstukken van de duwstang (3).

Aanwijzingen voor het reinigen:

- verwijder vuil met een beperkte hoeveelheid water, met een borstel of met een doek. Reinig met name ook het maimes. Richt nooit harde waterstralen op onderdelen van de elektromotor, afdichtingen, lagers en elektrische onderdelen zoals accu's of schakelaars.
- Maak aangekoekte grasresten van tevoren met een houten staaf los.
- Verwijder verontreinigingen van de koelluchttoevoer (ventilatiesleuven) tussen de kap van de elektromotor en het onderstuk van de behuizing om voldoende koeling van de elektromotor te kunnen garanderen.
- Gebruik indien nodig een speciaal reinigingsmiddel (bijvoorbeeld STIHL speciale reiniger).

13.3 Elektromotor en wielen

De elektromotor is onderhoudsvrij.

De lagers van de wielen zijn onderhoudsvrij.

13.4 Accu

Onderhoudsinterval: vóór elk gebruik

- Accu met een vochtige doek reinigen.
- Inspecteer visueel of de accu niet beschadigd is. Accu's met zichtbare beschadigingen (zoals scheuren of uitstromende vloeistof) mogen niet worden gebruikt.

13.5 Oplaadapparaat

Onderhoudsinterval: vóór elk gebruik

- Stekker uit het stopcontact trekken.
- Oplaadapparaat met een vochtige doek reinigen.
- Elektrische contacten van het oplaadapparaat met een kwast of een zachte borstel reinigen.
- Volg de aanwijzingen in de gebruiksaanwijzing van het oplaadapparaat op.

13.6 Messenslijtage controleren

Onderhoudsinterval: vóór elk gebruik



Kans op letsel!

Messen slijten sterk verschillend, afhankelijk van de plaats van gebruik en inzetduur. Als u het apparaat op een zandige ondergrond of dikwijls in droge omstandigheden gebruikt, is dit zwaarder voor het mes en verslijt het sneller dan gemiddeld. Een versleten mes kan afbreken en ernstig letsel veroorzaken. De instructies voor het mesonderhoud moeten dus steeds in acht worden genomen.

- Draai de grasmaaier in de reinigingspositie. (⇒ 13.2)
- Reinig het maimes (1).
- Meet de mesdikte **A** op minstens 5 plaatsen met een schuifmaat. Met name ook bij de mesvleugels is de minimale dikte essentieel.

- Meet de breedte van het mes **B** in het grijs gemarkeerde gebied **X** op minstens 3 plaatsen met schuifmaat.

Slijtagegrenzen:

Mesdikte **A**: **1,6 mm**

Mesbreedte **B**: **56 mm**

Het mes moet worden vervangen,

- als het beschadigd is (kerven, scheuren),
- als de meetwaarden op één of meerdere punten worden bereikt of buiten de toegestane grenzen liggen.

13.7 Maimes demonteren en monteren



Mesbout ter voorkoming van schade met passend gereedschap met verwisselbare kop (22 mm) los- en vastschroeven.

1 Demonteren:

- geschikt houten blok (1) voor het tegenhouden van het maimes (2) gebruiken.
- Mesbout (3) eruit schroeven en maimes (2) wegnemen.

2 Monteren:



Kans op letsel!

Het maimes mag alleen zoals afgebeeld worden gemonteerd, met name moeten de lippen (6) omlaag wijzen. Vervang bij het vervangen van het maimes ook altijd de mesbout (3). Het voorgeschreven aandraaimoment van de mesbout precies aanhouden, omdat een veilige bevestiging van het snijgereedschap daarvan afhangt.

- Montagevlak en bus van het mes reinigen.
- Maaimes (2) met de omhoog gebogen randen naar boven monteren. De bevestigingsnokken (4) moeten in de stanspunten (5) van het maaimes worden geplaatst.
- Geschikt houten blok (1) voor het tegenhouden van het maaimes (2) gebruiken.
- Op de schroefdraad van de mesbout (3) **Loctite 243** aanbrengen.
- Mesbout (3) vastdraaien.
Aandraaimoment:
10 - 15 Nm

13.8 Maaimes slijpen

Indien u niet over de juiste kennis of hulpmiddelen beschikt, moet het slijpen van het maaimes aan een vakman worden overgelaten (STIHL beveelt hiervoor de STIHL vakhandelaar aan).

Bij een verkeerd geslepen maaimes (verkeerde slijphoek, onbalans enz.) wordt de werking van het apparaat aangetast; met name kan het snijvermogen (acculooptijd) verminderen en de geluidsemisatie toenemen.

Instructies voor het slijpen

- Demonteer het maaimes. (⇒ 13.7)
- Koel het maaimes tijdens het slijpen, bijvoorbeeld met water.
Het mes mag niet blauw worden, omdat anders de snijresultaten minder worden.
- Slijp het maaimes gelijkmatig om vibratie door onbalans te voorkomen.
- Slijp onder een hoek van **30°**.

- Houd de slijtagegrenzen in de gaten.
(⇒ 13.6)

13.9 Opslag (winterpauze)

Apparaat in een droge, afgesloten en stofvrije ruimte opslaan. Bewaar het apparaat altijd buiten het bereik van kinderen.

De grasmaaier mag alleen in goede staat worden opgeslagen, zo nodig duwstang omklappen.

Zorg ervoor dat alle moeren, bouten en schroeven vast zijn aangedraaid, vernieuw onleesbaar geworden waarschuwingsaanwijzingen op het apparaat, controleer het gehele apparaat op slijtage of beschadigingen. Vervang versleten of beschadigde onderdelen.

Eventuele storings aan het apparaat moeten in de regel voor het opbergen worden verholpen.

Neem bij een langere stilstand van de grasmaaier (winterpauze) de volgende punten in acht:

- Maak alle onderdelen aan de buitenkant van het apparaat zorgvuldig schoon.
- Smeer alle bewegende delen goed met olie of vet.

Accu opslaan:

- Accu uit het accuvak of uit het oplaadapparaat nemen.
- Accu reinigen.
- Accu in een droge, afgesloten en stofvrije ruimte opslaan in een elektrisch niet-geleidende verpakking. Beveilig accu's tegen gebruik door onbevoegden (zoals kinderen).

- Reserveaccu niet ongebruikt opslaan – afwisselend gebruiken.
- Voor een optimale levensduur het toegestane temperatuurbereik aanhouden (⇒ 19.1) en de accu bij een laadtoestand tussen 20 % en 40 % (2 groen brandende leds) opslaan.

Oplaadapparaat opslaan:

- Accu wegnemen en de stekker uittrekken.
- Oplaadapparaat reinigen.
- Oplaadapparaat in een droge, afgesloten en stofvrije ruimte, losgekoppeld van de accu opslaan. Beveilig het apparaat tegen gebruik door onbevoegden (zoals kinderen). Oplaadapparaat niet aan de aansluitkabel hangen.

14. Transport

14.1 Grasmaaier dragen en bevestigen



Kans op letsel!

Neem de veiligheids waarschuwingen in het hoofdstuk "Voor uw veiligheid" in acht (⇒ 4.).



Trek met name voor alle werkzaamheden aan de grasmaaier de veiligheidsstekker eruit (⇒ 9.2).

Ga bij het transport van lithium-ionaccu's uiterst omzichtig te werk (⇒ 4.3).

Apparaat dragen:

- Grasmaaier uitsluitend aan de handgrepen (1, 2) optillen. Houd altijd voldoende afstand tot het maaimes, met name wat betreft de voeten en benen.
- Grasmaaier met beide handen, met de ene hand op de bovenste handgreep (2) en met de andere hand op de onderste handgreep (1) dragen,

of

- grasmaaier met een hand op de bovenste handgreep (2) dragen.

Apparaat vaststijven:

- Zeker de grasmaaier met geschikte bevestigingsmiddelen op het laadoppervlak.
- Maak de touwen resp. gordels aan de handgrepen (1, 2) vast.

14.2 Accu transporteren

- Controleer vóór het transport of de accu in een veilige toestand verkeert. (⇒ 4.3)
- Vervoer de accu in het apparaat of in een veilige verpakking.
- Neem de aanwijzingen in het hoofdstuk "Voor uw veiligheid – Transport van de accu" in acht. (⇒ 4.7)

De accu valt onder de eisen voor transport van gevaarlijke stoffen. De accu is als UN 3480 (lithium-ionaccu) geclassificeerd en is volgens UN-handboek Test en criteria deel III, paragraaf 38.3 getest.

De transportvoorschriften staan op www.stihl.com/safety-data-sheets.

15. Slijtage minimaliseren en schade voorkomen

Belangrijke aanwijzingen voor het onderhoud van de productgroep

Grasmaaier, handgestuurd en met accuvoeding (STIHL RMA)

De firma STIHL aanvaardt in geen geval aansprakelijkheid voor materiële schade en persoonlijk letsel die het gevolg zijn van het niet in acht nemen van de instructies in de gebruiksaanwijzing, met name betreffende veiligheid, bediening en onderhoud, of die optreden door gebruik van niet toegestane aanbouw- of vervangingsonderdelen.

Neem de volgende belangrijke aanwijzingen in acht om schade of overmatige slijtage aan uw STIHL apparaat te vermijden:

1. Slijtageonderdelen

Sommige onderdelen van het STIHL apparaat zijn ook bij gebruik volgens de voorschriften aan normale slijtage onderhevig en moeten afhankelijk van de gebruikswijze en gebruiksduur tijdig worden vervangen.

Daartoe behoren onder andere:

- mes
- grasopvangbox
- accu

2. Inachtneming van de voorschriften in deze gebruiksaanwijzing

Het STIHL apparaat moet zo zorgvuldig mogelijk worden gebruikt, onderhouden en opgeslagen, zoals omschreven in deze gebruiksaanwijzing. Voor alle beschadigingen die door het niet in acht nemen van veiligheids-, bedienings- en

onderhoudsaanwijzingen worden veroorzaakt, is de gebruiker zelf verantwoordelijk.

Dit geldt met name voor:

- onjuiste elektrische aansluiting (spanning).
- niet door STIHL goedgekeurde wijzigingen aan het product.
- het gebruik van gereedschappen of accessoires die niet voor het apparaat zijn goedgekeurd, niet geschikt zijn of van een minder goede kwaliteit zijn.
- niet reglementair gebruik van het product.
- gebruik van het product bij sport- of wedstrijd-evenementen.
- gevolgschade door een product met defecte onderdelen verder te gebruiken.

3. Onderhoudswerkzaamheden

Alle in het hoofdstuk "Onderhoud" vermelde werkzaamheden moeten regelmatig worden uitgevoerd.

Voor zover deze onderhoudswerkzaamheden niet door de gebruiker zelf kunnen worden uitgevoerd, moeten deze aan een vakhandelaar worden overgelaten.

STIHL raadt aan onderhoudswerkzaamheden en reparaties uitsluitend bij de STIHL vakhandelaar te laten uitvoeren.

STIHL vakhandelaren volgen regelmatig cursussen en krijgen voortdurend technische informatie ter beschikking gesteld.

Als deze werkzaamheden niet worden uitgevoerd, kan er schade ontstaan waarvoor de gebruiker verantwoordelijk is.

Hiertoe behoren onder andere:

- beschadigingen aan de aandrijfmotor door onvoldoende reiniging van de koelluchttoevoer (ventilatiesleuven).
- corrosie en andere gevolgschade door ondeskundige opslag.
- beschadigingen aan het apparaat door het gebruik van kwalitatief minderwaardige reserveonderdelen.
- beschadigingen door niet tijdig of ondeskundig uitgevoerd onderhoud resp. beschadigingen door onderhouds- of reparatiewerkzaamheden die niet in werkplaatsen van vakhandelaars zijn uitgevoerd.

16. Milieubescherming



Grasafval hoort niet in de vuilnisbak, maar moeten worden gecomposteerd.

De verpakkingen, het apparaat en de accessoires zijn van recyclebaar materiaal gefabriceerd en moeten overeenkomstig worden verwerkt.

Door materiaalresten afzonderlijk en milieubewust te verwerken, ondersteunt u het hergebruik van waardevolle stoffen. Daarom moet het apparaat na afloop van de gebruikelijke levensduur als bijzonder afval worden verwerkt. Onjuiste verwijdering kan de gezondheid schaden en het milieu belasten. Raadpleeg bij het afvoeren de informatie in het hoofdstuk "Afvoeren". (⇒ 4.12)

Neem contact op met het recyclingcenter of uw vakhandelaar voor nadere informatie over het deskundig afvoeren van afvalproducten.



Li-Ion

Voer accu's altijd op de juiste wijze af – houd u aan de plaatselijke voorschriften. Bied accu's niet via het huisvuil aan, maar lever deze bij de

vakhandelaar of het inzamelpunt voor gevaarlijke stoffen in.

17. Standaard reserveonderdelen

Maaimes:
6320 702 0140

Mesbout:
6310 760 2801



De mesbout moet bij elke mesvervangning worden vervangen. Vervangingsonderdelen zijn bij de STIHL vakhandelaar verkrijgbaar.

18. Conformiteitsverklaring

18.1 EU-conformiteitsverklaring Grasmaaier STIHL RMA 339.0, RMA 339.0 C

STIHL Tirol GmbH
Hans Peter Stihl-Straße 5
6336 Langkampfen
Oostenrijk

verklaart op eigen verantwoordelijkheid dat

- Type: accugrasmaaier
- Merk: STIHL
- Type: RMA 339.0, RMA 339.0 C
- Snijbreedte: 37 cm
- Productiecode: 6320

voldoet aan de betreffende bepalingen van de richtlijnen 2000/14/EC, 2006/42/EC, 2014/30/EU, 2011/65/EU en 2006/66/EC overeenkomstig de op de productiedatum geldende versies van de volgende normen is ontwikkeld en geproduceerd: EN 60335-1, EN 60335-2-29, EN 60335-2-77, EN 55014-1 en EN 55014-2 (indien van toepassing).

Bevoegde instantie:
TÜV Rheinland LGA Products GmbH
Tillystraße 2
90431 Nürnberg, DE

Voor het bepalen van het gemeten en gewaarborgde geluidsniveau is gehandeld volgens richtlijn 2000/14/EC, bijlage VIII.

- Gemeten geluidsniveau: 89,4 dB(A)
- Gegarandeerd geluidsniveau: 90 dB(A)

De technische documentatie is bewaard bij STIHL Tirol GmbH.

Het bouwjaar en het machinenummer staan op de grasmaaier vermeld.

Langkampfen, 02/11/2020.

STIHL Tirol GmbH

namens

Matthias Fleischer, Hoofd Onderzoek en Ontwikkeling

namens



Sven Zimmermann, Hoofd Kwaliteit

19. Technische gegevens

RMA 339.0, RMA 339.0 C

Serienummer	6320
Type	EC-motor
Spanning	36 V
Opvangvermogen	900 W
Beschermklasse	III
Beschermtype	IPX 1
Snijvoorziening	Mesbalk
Snijbreedte	37 cm
Toerental snijvoorziening	3350 omw./min.
Aandrijving mesbalk	permanent
Aandraaimoment mesbout	10 - 15 Nm
Snijhoogte	30 - 70 mm
Snijhoogte (alleen voor Groot-Brittannië)	20 - 70 mm
Grasopvangbox	40 l
Wiel-Ø voor	150 mm
Wiel-Ø achter	180 mm

RMA 339.0, RMA 339.0 C

Geluidsemissie:

Conform 2000/14/EC / S.I. 2001/1701:

Gegarandeerd geluidsniveau $L_{WA,d}$	90 dB(A)
Onzekerheid K_{WA}	1 dB(A)

Conform EN 60335-2-77:

Geluidsdrumniveau op werkplek L_{pA}	76 dB(A)
Onzekerheid K_{pA}	2 dB(A)

RMA 339.0

Lengte	122 cm
Breedte	42 cm
Hoogte	107 cm
Gewicht (zonder accu)	14 kg

Vibraties hand-arm:

Aangegeven trillingsemissiewaarde volgens EN 12096:

Gemeten waarde a_{hw}	1,60 m/sec ²
Onzekerheid K_{hw}	0,80 m/sec ²

Meting conform EN 20643, EN 60335-2-77

RMA 339.0 C

Lengte	135 cm
Breedte	43 cm
Hoogte	110 cm

Gewicht (zonder accu)	16 kg
-----------------------	-------

Vibraties hand-arm:

Aangegeven trillingsemissiewaarde volgens EN 12096:

Gemeten waarde a_{hw}	1,60 m/sec ²
Onzekerheid K_{hw}	0,80 m/sec ²

RMA 339.0 C

Meting conform EN 20643, EN 60335-2-77

19.1 Accu STIHL AK

Accutechnologie	Lithium-ion
Spanning	36 V
Capaciteit in Ah	zie typeplaatje
Vermogen in Wh	zie typeplaatje
Gewicht in kg	zie typeplaatje
Toegestaan temperatuurbereik	-10 °C tot +50 °C



Dit symbool verwijst naar de vermelding van het aantal cellen en het vermogen volgens de specificaties van de fabrikant van de cellen. Het bij gebruik beschikbare vermogen ligt

lager.

19.2 REACH

REACH duidt op een EG-verordening inzake het registreren, analyseren en toestaan van chemicaliën.

Voor informatie over het voldoen aan de REACH-verordening (EG) nr. 1907/2006 gaat u naar www.stihl.com/reach

20. Defectopsporing

- ✘ Neem eventueel contact op met een vakhandelaar. STIHL beveelt de STIHL vakhandelaar aan.

Storing:

Elektromotor slaat niet aan

Mogelijke oorzaak:

- Laadtoestand van de accu te laag – op de accu knippert 1 led groen
- Accu te koud/te warm – op de accu brandt 1 led rood
- Storing in de accu – op de accu knipperen 4 leds rood
- Grasmaaier is te warm – op de accu branden 3 leds rood
- Storing in de grasmaaier – op de accu knipperen 3 leds rood
- Startknop niet ingedrukt
- Veiligheidsstekker niet aangesloten
- Onderbroken elektrische verbinding tussen de grasmaaier en de accu
- De elektromotor is overbelast door te hoog of te vochtig gras
- Vocht in apparaat en/of accu
- Maaierbehuizing is verstopt
- Zekering in veiligheidsstekker defect

Oplossing:

- Accu laden (⇒ 8.4)
- Accu laten opwarmen of afkoelen
- Accu uitnemen en weer plaatsen, zo nodig contact op met de vakhandelaar (✖)
- Grasmaaier laten afkoelen
- Elektrische contacten in de accuhouder reinigen (⇒ 13.2); zo nodig vakhandelaar contacteren (✖)
- Startknop indrukken (⇒ 12.2)
- Veiligheidsstekker aansluiten (⇒ 9.2)
- Accu correct plaatsen (⇒ 8.3); elektrische contacten in de accuhouder reinigen (⇒ 13.2)
- Elektromotor niet in hoog gras starten, snijhoogte aanpassen (⇒ 9.6)
- Accu wegnemen en drogen; accuvak reinigen of drogen (⇒ 8.3)
- Maaierbehuizing reinigen (⇒ 13.2)
- Veiligheidsstekker vervangen (✖)

Storing:

Elektromotor schakelt tijdens gebruik uit

Mogelijke oorzaak:

- Grasmaaier te warm – op de accu branden 3 leds rood
- Elektrische storing
- Veiligheidsstekker niet goed aangesloten
- Apparaat is overbelast door het maaien van te hoog of te vochtig gras
- Defect in de grasmaaier

Oplossing:

- Grasmaaier laten afkoelen
- Accu wegnemen en weer plaatsen (⇒ 8.3)
- Veiligheidsstekker aansluiten (⇒ 9.2)
- Snijhoogte en maaisnelheid aan de te maaien oppervlakte aanpassen (⇒ 9.6)
- Grasmaaier repareren (✖)

Storing:

Sterke trillingen tijdens gebruik

Mogelijke oorzaak:

- Mesbout is los
- Mes is niet gebalanceerd

Oplossing:

- Mesbout vastdraaien (⇒ 13.7)
- Mes slijpen (balanceren) of vervangen (⇒ 13.8)

Storing:

Slecht gemaaid, gras wordt geel

Mogelijke oorzaak:

- Maimes is bot of versleten
- De snelheid vooruit is in verhouding tot de snijhoogte te hoog

Oplossing:

- Maimes slijpen of vervangen (⇒ 13.8)
- Snelheid vooruit verminderen en/of juiste snijhoogte kiezen (⇒ 9.6)

Storing:

Moeilijk inschakelen of het vermogen van de elektromotor wordt minder

Mogelijke oorzaak:

- Accu leeg
- Maaien van te hoog of te vochtig gras
- Maaierbehuizing is verstopt
- Maimes is bot of versleten

Oplossing:

- Accu laden (⇒ 8.4)
- Snijhoogte en maaisnelheid aan de te maaien oppervlakte aanpassen (⇒ 9.6)
- Maaierbehuizing reinigen (⇒ 13.2)
- Maimes slijpen of vervangen (⇒ 13.8)

Storing:

Het apparaat schakelt niet naar de ecomodus

Mogelijke oorzaak:

- Maaierbehuizing is verstopt
- Maimes is bot, versleten of beschadigd

Oplossing:

- Maaierbehuizing reinigen (⇒ 13.2)
- Maimes slijpen of vervangen (⇒ 13.7)

Storing:

Uitwerpkanaal verstopt

Mogelijke oorzaak:

- Maimes is versleten
- Maaien van te hoog of te vochtig gras

Oplossing:

- Maimes vervangen (⇒ 13.8)
- Snijhoogte en maaisnelheid aan de te maaien oppervlakte aanpassen (⇒ 9.6)

Storing:

Apparaat werkt te kort

Mogelijke oorzaak:

- Accu niet geheel opgeladen
- Maaien van te hoog of te vochtig gras
- Maaierbehuizing is verstopt
- Maaiimes is bot of versleten
- Levensduur van accu is overschreden

Oplossing:

- Accu laden (⇒ 8.4)
- Snijhoogte en maaisnelheid aan de te maaien oppervlakte aanpassen (⇒ 9.6)
- Maaierbehuizing reinigen (⇒ 13.2)
- Maaiimes slijpen of vervangen (⇒ 13.8)
- Accu vervangen (✘)

Storing:

De accu klemt bij het plaatsen in de accuhouder

Mogelijke oorzaak:

- Geleiders of elektrische contacten in de accuhouder verontreinigd

Oplossing:

- Geleiders of elektrische contacten in de accuhouder reinigen (⇒ 13.2)

Storing:

De accu laadt niet op, ondanks groen brandende led op het oplaadapparaat

Mogelijke oorzaak:

- De accu is te koud/te heet (op de accu brandt een rode led)

Oplossing:

- Accu laten opwarmen of afkoelen (⇒ 8.4). Gebruik het oplaadapparaat alleen in afgesloten en droge ruimtes, bij temperaturen van +5°C tot +40°C.

Storing:

Na het plaatsen van de accu in het oplaadapparaat begint het opladen niet

Mogelijke oorzaak:

- Accu te koud/te warm – op de accu brandt 1 led rood
- Geen elektrisch contact tussen oplaadapparaat en accu
- Storing in voeding oplaadapparaat

Oplossing:

- Accu in oplaadapparaat laten zitten. Het laden begint automatisch zodra het toegestane temperatuurbereik is bereikt.
- Accu wegnemen en weer plaatsen (⇒ 8.3)
- Oplaadapparaat aansluiten (⇒ 8.2)
- Elektriciteitsnet controleren
- Oplaadapparaat inspecteren, eventueel vervangen (✘)

Storing:

Accu laadt niet op, er brandt geen led

Mogelijke oorzaak:

- Geen elektrisch contact tussen oplaadapparaat en accu
- Storing in voeding oplaadapparaat

Oplossing:

- Accu uit accuvak nemen en weer plaatsen (⇒ 8.3)
- Oplaadapparaat aansluiten (⇒ 8.2)
- Elektriciteitsnet controleren
- Oplaadapparaat inspecteren, eventueel vervangen (✘)

Storing:

Led op het oplaadapparaat knippert rood

Mogelijke oorzaak:

- Geen elektrisch contact tussen oplaadapparaat en accu

- Accu defect (4 leds op de accu knipperen gedurende 5 seconden rood)
- Oplaadapparaat defect

Oplossing:

- Accu uit accuvak nemen en weer plaatsen (⇒ 8.3)
- Accu inspecteren, eventueel vervangen (✘)
- Oplaadapparaat inspecteren, eventueel vervangen (✘)

21. Onderhoudsschema

21.1 Leveringsbevestiging

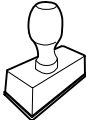
Model:	_____
Serienummer:	<input type="text"/> <input type="text"/> <input type="text"/> <input type="text"/> <input type="text"/> <input type="text"/> <input type="text"/> <input type="text"/>
Datum:	<input type="text"/> <input type="text"/> <input type="text"/> <input type="text"/> <input type="text"/> <input type="text"/>
	
Volgende onderhoudsbeurt	
Datum:	<input type="text"/> <input type="text"/> <input type="text"/> <input type="text"/> <input type="text"/> <input type="text"/>

21.2 Servicebevestiging

Geef deze gebruiksaanwijzing bij onderhoudswerkzaamheden aan uw STIHL vakhandelaar.



Hij geeft in de voorgedrukte velden aan welke servicewerkzaamheden er zijn uitgevoerd.

 Service uitgevoerd op

 Datum volgende servicebeurt

Gentile cliente,

congratulazioni per aver scelto STIHL. Progettiamo e fabbrichiamo prodotti della massima qualità secondo le esigenze della nostra clientela. I nostri prodotti risultano altamente affidabili anche in caso di sollecitazioni estreme.

STIHL offre la massima qualità anche nell'assistenza. I nostri rivenditori garantiscono consulenza e istruzioni competenti e un'assistenza tecnica completa.

La ringraziamo per la fiducia e le auguriamo buon lavoro con il Suo prodotto STIHL.

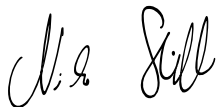

Dr. Nikolas Stihl

IMPORTANTE! LEGGERE PRIMA DELL'USO E CONSERVARE.

1. Indice

Avvertenze sulle istruzioni per l'uso 114

Informazioni generali	114
Introduzione alla lettura delle presenti istruzioni per l'uso	114
Varianti Paese di fornitura	115

Descrizione dell'apparecchio 115

Per la vostra sicurezza 115

Informazioni generali	115
Abbigliamento ed equipaggiamento	117
Accumulatore	117
Caricabatteria	118
Carica	118
Trasporto dell'apparecchio	119
Trasporto dell'accumulatore	119
Prima dell'uso	119
Durante il lavoro	120

Manutenzione, pulizia, riparazioni e rimessaggio	122
--	-----

Rimessaggio durante periodi di non utilizzo prolungati	122
Smaltimento	123

Descrizione dei simboli 123

Equipaggiamento fornito 123

Preparazione per la messa in servizio dell'apparecchio 124

Informazioni generali	124
Montaggio del manubrio monostegola (RMA 339 C)	124
Montaggio del manubrio bistegola (RMA 339)	124
Assemblaggio del cesto di raccolta erba	124

Accumulatore e caricabatteria 124

Informazioni generali	124
Collegamento del caricabatteria all'alimentazione elettrica	125

Estrazione e inserimento dell'accumulatore	125
Carica accumulatore	125
LED sull'accumulatore	125
LED sul caricabatteria	126

Elementi di comando 126

Vano accumulatore	126
Connettore di sicurezza	126
Interruttore Eco mode	126
Regolazione manubrio monostegola (RMA 339 C)	126
Chiusura del manubrio bistegola (RMA 339)	127

Regolazione centralizzata altezza di taglio	127
---	-----

Cesto raccolta erba	127
Indicatore livello di riempimento	127

Istruzioni di lavoro 128

Informazioni generali	128
Capacità di taglio	128
Zona di lavoro dell'operatore	128
Rendimento corretto del motore elettrico	128
In caso di bloccaggio della lama di taglio	128

Protezione contro sovraccarichi termici del motore elettrico	128
--	-----

Dispositivi per la sicurezza 129

Connettore di sicurezza	129
Dispositivi di protezione	129
Comando a due mani	129
Freno motore del motore elettrico	129

Messa in servizio dell'apparecchio 129

Misure preparatorie	129
Accendere il tosaerba	129

Spegnimento del tosaerba	129
Svuotamento del cesto di raccolta erba	129
Manutenzione	130
Informazioni generali	130
Pulizia dell'apparecchio	130
Motore elettrico e ruote	130
Accumulatore	130
Caricabatteria	131
Controllo dei limiti di usura della lama	131
Smontaggio e montaggio della lama	131
Affilatura della lama	131
Rimessaggio (pausa invernale)	132
Trasporto	132
Trasporto e fissaggio tosaerba	132
Trasporto dell'accumulatore	133
Minimizzare l'usura ed evitare danni	133
Tutela dell'ambiente	134
Ricambi standard	134
Dichiarazione di conformità	134
Dichiarazione di conformità EU Tosaerba STIHL RMA 339.0, RMA 339.0 C	134
Indirizzo amministrazione generale STIHL	135
Indirizzi società di distribuzione STIHL	135
Indirizzi importatori STIHL	135
Dati tecnici	135
Accumulatore STIHL AK	136
REACH	136
Risoluzione guasti	136
Programma Assistenza Tecnica	138
Conferma di consegna	138

Conferma dell'esecuzione del servizio	138
---------------------------------------	-----

2. Avvertenze sulle istruzioni per l'uso

2.1 Informazioni generali

Le presenti istruzioni per l'uso sono **istruzioni per l'uso originali** del produttore in conformità alla direttiva CE 2006/42/EC.

STIHL lavora continuamente per migliorare la propria gamma di prodotti. Ci riserviamo pertanto il diritto di apportare modifiche concernenti l'entità della fornitura in termini di tecnologia e equipaggiamenti.

Per questo motivo non può essere rivendicato alcun diritto sulla base delle indicazioni e figure contenute nel presente manuale.

Nelle presenti istruzioni per l'uso potrebbero essere descritti modelli che non sono disponibili in tutti i paesi.

Le presenti istruzioni per l'uso sono tutelate dal diritto d'autore. Tutti i diritti sono riservati, in particolare il diritto di duplicazione, traduzione ed elaborazione con sistemi elettronici.

2.2 Introduzione alla lettura delle presenti istruzioni per l'uso

Le immagini e i testi descrivono una determinata fase di lavoro.

Tutti i simboli applicati sull'apparecchio sono spiegati nelle presenti istruzioni per l'uso.

Direzione dello sguardo:

Direzione dello sguardo durante l'utilizzo "sinistra" e "destra" nelle istruzioni per l'uso:

l'utente si trova dietro l'apparecchio e guarda nel senso di marcia in avanti.

Indicazione capitolo:

Una freccia indica i relativi capitoli e sottocapitoli che contengono ulteriori chiarimenti. Il seguente esempio rimanda a un capitolo: (⇒ 7.2)

Contrassegni dei paragrafi del testo:

Le istruzioni descritte possono essere contrassegnate come indicato negli esempi qui di seguito.

Operazioni che richiedono l'intervento dell'utente:

- Svitare la vite (1) con un cacciavite, azionare la leva (2) ...

Indicazioni generali:

- Uso del prodotto durante manifestazioni sportive o gare.

Testi con note aggiuntive:

Paragrafi del testo con informazioni aggiuntive sono contrassegnati da uno dei simboli qui di seguito descritti, in modo da evidenziarli nelle istruzioni per l'uso.



Pericolo!

Pericolo di infortunio e lesioni gravi a persone. È necessario adottare un determinato comportamento o evitare determinate azioni.



Attenzione!

Pericolo di lesioni a persone. Un determinato comportamento evita possibili lesioni.



Attenzione!

Leggere lesioni o danni a cose che possono essere evitati con un determinato comportamento.



Nota

Informazioni per un uso migliore dell'apparecchio e per evitare eventuali comandi errati.

Testi con riferimento ad immagini:

Le immagini che spiegano l'uso dell'apparecchio sono riportate all'inizio di queste istruzioni per l'uso.

Il simbolo della fotocamera consente di attribuire il testo delle istruzioni per l'uso alla corrispondente illustrazione nelle pagine con le immagini.



2.3 Varianti Paese di fornitura

STIHL consegna i propri caricabatterie dotati di spine ed interruttori di diverso tipo, a seconda del Paese di utilizzo.

Nelle figure sono rappresentati caricabatterie con spine europee. Il collegamento alla rete elettrica di apparecchi con altri tipi di spine viene eseguito allo stesso modo.

3. Descrizione dell'apparecchio



- 1 Parte superiore manubrio
- 2 Parte inferiore manubrio (RMA 339)
- 3 Console di comando (RMA 339 C)
- 4 Scocca
- 5 Cofano motore
- 6 Ruota posteriore
- 7 Ruota anteriore
- 8 Cesto raccolta erba
- 9 Maniglia superiore per il trasporto
- 10 Maniglia inferiore per il trasporto
- 11 Sportello deflettore
- 12 Manopola (RMA 339)
- 13 Leva di arresto del manubrio (RMA 339 C)
- 14 Indicatore livello di riempimento (cesto raccolta erba)
- 15 Staffa di arresto motore
- 16 Leva regolazione altezza
- 17 Pulsante di accensione
- 18 Targhetta dati prestazioni con numero di macchina
- 19 Coperchio
- 20 Connettore di sicurezza
- 21 Interruttore Eco mode
- 22 Accumulatore
- 23 Caricabatterie

4. Per la vostra sicurezza

4.1 Informazioni generali



Durante il lavoro con l'apparecchio attenersi scrupolosamente alle presenti norme di prevenzione antinfortunistica.



Leggere con attenzione le Istruzioni per l'uso complete prima della prima messa in funzione e conservarle con cura per un uso successivo.

Queste misure cautelative sono indispensabili per garantire la sicurezza dell'utente; l'elenco non è tuttavia completo. Utilizzare l'apparecchio con la massima attenzione e senso di responsabilità e tener presente che l'utente o chi maneggia l'apparecchio è responsabile di eventuali incidenti ad altre persone o loro proprietà.

Familiarizzare con i componenti di comando e con l'uso dell'apparecchio.

L'apparecchio può essere utilizzato solo da persone che hanno letto le istruzioni per l'uso e sono in grado di maneggiare l'apparecchio. Prima della prima messa in funzione l'utente dovrebbe acquisire istruzioni pratiche e competenti. L'utente dovrebbe farsi spiegare dal venditore o da un esperto come usare l'apparecchio in modo sicuro.

In base a tali istruzioni l'utente, in particolare, dovrebbe essere consapevole che per lavorare con l'apparecchio sono necessarie un'estrema cura e concentrazione.

Anche quando l'apparecchio viene utilizzato in modo corretto, non è possibile escludere i rischi residui.



Pericolo di morte per soffocamento!

Non lasciare giocare i bambini con il materiale di imballaggio, in quanto sussiste il pericolo di soffocamento. Tenere assolutamente il materiale di imballaggio fuori dalla portata dei bambini.

Affidare o prestare l'apparecchio e tutti gli attrezzi accessori solo a persone che conoscono e sanno maneggiare correttamente questo modello. Le istruzioni per l'uso sono parte dell'apparecchio e devono essere sempre consegnate all'utente.

Assicurarsi che l'utente disponga di capacità fisiche, sensoriali e psichiche adeguate per utilizzare e maneggiare l'attrezzo. Se l'utente dispone di capacità fisiche, sensoriali o psichiche limitate, può lavorare esclusivamente sotto la supervisione o la guida di una persona responsabile.

Assicurarsi che l'utente sia maggiorenne oppure stia seguendo un corso di formazione sotto supervisione secondo le norme nazionali.

Utilizzare l'apparecchio solo se ci si trova in buone condizioni psicofisiche. Se non si è in buone condizioni di salute si dovrebbe chiedere al proprio medico se si è in grado di lavorare con l'apparecchio. Non usare l'apparecchio dopo aver consumato bevande alcoliche, farmaci o droghe che pregiudicano la prontezza di riflessi.

L'apparecchio è stato progettato per un uso privato.

Attenzione - Pericolo di incidente!

L'apparecchio è destinato esclusivamente al taglio dell'erba. Non è consentito un uso diverso e può essere pericoloso o può causare danni all'apparecchio.

A causa dei pericoli in cui potrebbe incorrere l'utente, non è consentito utilizzare l'apparecchio per i seguenti lavori (elenco incompleto):

- per ripassare i bordi di cespugli, siepi e arbusti,
- per tagliare piante rampicanti,
- per tagliare piante che crescono sul tetto della casa e nei portafiori sui balconi,
- per tritare e sminuzzare materiale di potatura di alberi e siepi,
- per pulire sentieri (aspirazione, soffiatura),
- per spianare sporgenze del terreno come p. es. tane di talpe,
- per trasportare l'erba tagliata, a meno che non sia nel cesto di raccolta erba.

Per motivi di sicurezza ogni modifica all'apparecchio, ad eccezione del montaggio di accessori approvati da STIHL, è vietata e fa decadere la validità della garanzia. Il rivenditore specializzato STIHL sarà lieto di fornire informazioni sugli accessori omologati.

In particolare è vietato apportare modifiche all'apparecchio volte ad accrescerne la potenza o il numero di giri del motore a combustione o del motore elettrico.

Non è consentito apportare modifiche all'apparecchio che causano un aumento delle emissioni acustiche.

Con l'apparecchio non devono essere trasportate persone, in particolare bambini, animali o oggetti.

Prestare particolare attenzione in caso di utilizzo in giardini pubblici, parchi, campi sportivi, lungo strade e in agricoltura e selvicoltura.

Rilasciare l'attrezzo solo se si trova su una superficie piana e non vi è rischio di scivolamento.



Attenzione! Pericoli per la salute dovuti all'esposizione alle vibrazioni!

Un'esposizione eccessiva alle vibrazioni può essere causa di disturbi circolatori e danni al sistema nervoso, in particolare per persone affette da problemi circolatori. Rivolgersi a un medico in caso di sintomi che potrebbero essere stati originati da un'esposizione eccessiva alle vibrazioni. Questi sintomi vengono percepiti essenzialmente alle dita, alle mani o ai polsi e sono, ad esempio, (elenco non completo):

- perdita della sensibilità tattile,
- dolori,
- insufficienza muscolare,
- colorazione alterata della pelle,
- fastidioso formicolio.

Durante il funzionamento, tenere il manubrio in modo saldo con entrambe le mani nella posizione prevista, senza irrigidirsi.

Pianificare i tempi di lavoro in modo da evitare elevate sollecitazioni per un periodo di tempo prolungato.

4.2 Abbigliamento ed equipaggiamento



Durante il lavoro portare sempre calzature robuste con soles antiscivolo. Non lavorare mai a piedi nudi o, per esempio, con sandali.



Durante l'esecuzione di lavori di manutenzione e riparazione ed anche durante il trasporto dell'apparecchio indossare sempre guanti da lavoro e legare e raccogliere i capelli in un foulard o in un cappello.



Per affilare la lama indossare sempre occhiali di protezione!

Mettere in funzione l'apparecchio solo se si indossano pantaloni lunghi e indumenti aderenti al corpo.

Non indossare mai indumenti larghi che potrebbero impigliarsi in parti in movimento (leva di comando) e nemmeno gioielli, cravatte o sciarpe.

4.3 Accumulatore

I bambini non sono in grado di riconoscere e valutare i pericoli dell'accumulatore, pertanto potrebbero subire lesioni gravi.

- Tenere lontano dai bambini.
- Custodire l'accumulatore fuori dalla portata dei bambini.

L'accumulatore non è protetto da tutte le condizioni ambientali. Se esposto a particolari condizioni ambientali, l'accumulatore può incendiarsi o esplodere. Ciò potrebbe causare lesioni personali e danni materiali.

- Proteggere l'accumulatore dal calore e dal fuoco.
- Non gettare l'accumulatore nel fuoco.
- Rispettare l'intervallo di temperatura consentito dell'accumulatore. (⇒ 19.1)



- Tenere lontano l'accumulatore da oggetti metallici.
- Proteggere l'accumulatore da pioggia e umidità e non immergerlo in liquidi.
- Non esporre l'accumulatore ad alta pressione.
- Non esporre l'accumulatore a microonde.
- Proteggere l'accumulatore da sostanze chimiche e sali.
- Non far cadere l'accumulatore.
- Conservare l'accumulatore pulito e asciutto.
- Conservare l'accumulatore in un locale chiuso.
- Conservare l'accumulatore separatamente rispetto al tosaerba e al caricabatteria.
- Conservare l'accumulatore in un imballaggio non elettroconduttore.
- Conservare l'accumulatore nell'intervallo di temperatura consentito. (⇒ 19.1)



L'accumulatore è in **condizioni di sicurezza operativa** se sono soddisfatte le seguenti condizioni:

- L'accumulatore non presenta danni.
- L'accumulatore è pulito e asciutto.

- L'accumulatore funziona e non è modificato.

In assenza di condizioni di sicurezza operativa, il funzionamento sicuro dell'accumulatore non è garantito. Potrebbero verificarsi gravi lesioni personali.

- Non lavorare con un accumulatore danneggiato o difettoso.
- Non caricare un accumulatore danneggiato o difettoso.
- Se l'accumulatore è sporco o bagnato, occorre pulirlo e lasciarlo asciugare.
- Non apportare modifiche all'accumulatore.
- Non infilare oggetti nelle aperture dell'accumulatore.
- Non collegare e cortocircuitare i contatti elettrici dell'accumulatore con oggetti metallici.
- Non aprire l'accumulatore.

Da un accumulatore danneggiato può fuoriuscire del liquido. Se tale liquido viene a contatto con la pelle o gli occhi, può causare irritazioni.

- Evitare il contatto con il liquido.
- In caso di contatto con la pelle, lavare con abbondante acqua e sapone le zone interessate.
- In caso di contatto con gli occhi, risciacquarli per almeno 15 minuti con abbondante acqua e rivolgersi a un medico.

Un accumulatore danneggiato o difettoso può emettere un odore insolito, fumo o fiamme. Ciò potrebbe causare lesioni personali gravi o mortali e danni materiali.

- Se l'accumulatore emette un odore insolito o fumo, non utilizzarlo e tenerlo lontano da sostanze infiammabili.
- Se l'accumulatore emette fiamme, spegnerle con un estintore o con dell'acqua.

4.4 Caricabatteria

I bambini non sono in grado di riconoscere e valutare i pericoli del caricabatteria e della corrente elettrica, pertanto potrebbero subire lesioni gravi.

- Tenere lontano dai bambini.
- Custodire il caricabatteria fuori dalla portata dei bambini.

Il caricabatteria non è protetto da tutte le condizioni ambientali. Se esposto a particolari condizioni ambientali, il caricabatteria può incendiarsi o esplodere. Ciò potrebbe causare lesioni personali e danni materiali.

- Non utilizzare il caricabatteria in un ambiente altamente infiammabile o esplosivo.
- Non utilizzare il caricabatteria su un fondo altamente infiammabile.
- Rispettare l'intervallo di temperatura consentito del caricabatteria.
- Utilizzare il caricabatteria in un locale chiuso e asciutto.
- Conservare il caricabatteria separatamente rispetto al tosaerba e all'accumulatore.
- Prima del rimessaggio, lasciar raffreddare il caricabatteria.
- Conservare il caricabatteria pulito e asciutto.



- Conservare il caricabatteria in un locale chiuso.

Il caricabatteria è in **condizioni di sicurezza operativa** se sono soddisfatte le seguenti condizioni:

- Il caricabatteria non presenta danni.
- Il caricabatteria è pulito e asciutto.
- Il caricabatteria funziona e non è modificato.

In assenza di condizioni di sicurezza operativa, i componenti potrebbero non funzionare correttamente e i dispositivi per la sicurezza potrebbero risultare inefficaci. Potrebbero verificarsi gravi lesioni personali.

- Non utilizzare un caricabatteria danneggiato o difettoso. Smaltire il caricabatteria.
- Se il caricabatteria è sporco o bagnato, occorre pulirlo e lasciarlo asciugare.
- Non apportare modifiche al caricabatteria.
- Non infilare oggetti nelle aperture del caricabatteria.
- Non collegare e cortocircuitare i contatti elettrici del caricabatteria con oggetti metallici.
- Non aprire il caricabatteria.

Il cavo di allacciamento non può essere utilizzato per trasportare o appendere il caricabatteria. Il cavo di allacciamento e il caricabatteria potrebbero subire danni.

- Afferrare il caricabatteria dalla scocca e tenerlo saldamente. Sul caricabatteria è applicata un'impugnatura integrata per agevolare il sollevamento.
- Non appendere il caricabatteria al supporto da parete.

4.5 Carica

Il contatto con componenti sotto tensione può essere determinato dalle seguenti cause:

- Il cavo di allacciamento è danneggiato.
- La spina di alimentazione è danneggiata.
- La presa non è installata correttamente.

Il contatto con componenti sotto tensione può causare scosse elettriche. Ciò potrebbe determinare gravi lesioni personali o mortali all'utente.

- Assicurarsi che il cavo di allacciamento e la spina di alimentazione non siano danneggiati.
- Inserire la spina di alimentazione in una presa installata correttamente.

Durante la carica, una tensione o una frequenza di alimentazione errate possono causare una sovratensione del caricabatteria. Il caricabatteria può subire danni.

- Assicurarsi che la tensione e la frequenza di alimentazione della rete elettrica corrispondano alle indicazioni riportate sulla targhetta dati prestazioni del caricabatteria.

Un caricabatteria danneggiato o difettoso può emettere un odore insolito o fumo durante la carica. Ciò potrebbe causare lesioni personali o danni materiali.

- Togliere la spina dalla presa di corrente.

In caso di insufficiente dispersione di calore, il caricabatteria potrebbe surriscaldarsi e innescare un incendio. Ciò potrebbe causare lesioni personali gravi o mortali e danni materiali.

- Non coprire il caricabatteria.
- Non appendere il caricabatteria al supporto da parete.

Se si collegano più caricabatteria a una presa, i cavi elettrici potrebbero essere sovraccaricati durante la carica. I cavi elettrici possono riscaldarsi e innescare un incendio. Ciò potrebbe causare lesioni personali gravi o mortali e danni materiali.

- Collegare un solo caricabatteria per ciascuna presa.
- Non collegare il caricabatteria a prese multiple.

4.6 Trasporto dell'apparecchio

Per evitare di ferirsi con parti affilate e surriscaldare dell'apparecchio indossare sempre guanti da lavoro.

 Prima di eseguire il trasporto spegnere l'apparecchio, far arrestare completamente le lame e scollegare il connettore di sicurezza.

Trasportare l'apparecchio solo con il motore elettrico freddo.

Tenere conto del peso dell'apparecchio e utilizzare dispositivi di caricamento adeguati (rampe di carico, dispositivi di sollevamento).

Durante il trasporto bloccare l'apparecchio e le parti dell'apparecchio (p. es. il cesto di raccolta erba) sul pianale di carico con elementi di fissaggio (cinghie, corde, ecc.) di dimensioni sufficienti.

Durante il sollevamento e il trasporto evitare il contatto con la lama.

Attenersi in particolare alle indicazioni riportate nel capitolo "Trasporto". In tale capitolo è riportato come sollevare o ancorare l'apparecchio. (⇒ 14.)

Durante il trasporto dell'apparecchio osservare le norme di legge locali, in particolare, le disposizioni in materia di sicurezza del carico e trasporto di oggetti su piani di carico.

4.7 Trasporto dell'accumulatore

L'accumulatore non è protetto da tutte le condizioni ambientali. Se esposto a particolari condizioni ambientali, l'accumulatore può danneggiarsi o causare danni materiali.

- Non trasportare un accumulatore danneggiato o difettoso.
- Trasportare l'accumulatore nell'apparecchio, in un imballaggio non elettroconduttore o in un contenitore per il trasporto non elettroconduttore.

Se viene trasportato fuori dall'apparecchio, l'accumulatore potrebbe ribaltarsi o muoversi. Ciò potrebbe causare lesioni personali e danni materiali.

- Confezionare l'accumulatore nell'imballaggio o nel contenitore per il trasporto in modo che non possa muoversi.
- Assicurare l'accumulatore nell'imballaggio o nel contenitore per il trasporto in modo che l'imballaggio o il contenitore per il trasporto non possano muoversi.

Non lasciare l'accumulatore in auto e non esporlo mai ai raggi diretti del sole.

Durante il trasporto gli accumulatori agli ioni di litio devono essere maneggiati con estrema cura. Accertarsi in particolare che gli accumulatori vengano trasportati con protezione contro il cortocircuito. Conservare pertanto l'imballaggio originale in cartone dell'accumulatore e trasportare gli accumulatori STIHL nell'imballaggio originale integro o nel tosaerba.

4.8 Prima dell'uso

Accertarsi che l'apparecchio sia utilizzato solo da persone che hanno letto le istruzioni per l'uso.

Attenersi alle prescrizioni locali relative agli orari di funzionamento consentiti per gli apparecchi da giardino con motore elettrico.

Controllare sempre tutto il terreno su cui verrà impiegato l'apparecchio e rimuovere pietre, bastoni, fili metallici, ossa o altri corpi estranei che potrebbero essere aspirati ed espulsi dall'apparecchio. L'erba alta occulta facilmente eventuali ostacoli (p.es. ceppi, radici).

Contrassegnare pertanto prima di eseguire il lavoro con l'apparecchio tutti i corpi estranei (ostacoli) sulla superficie del prato che non possono essere rimossi.

Prima di utilizzare l'attrezzo per la prima volta, rimuovere il materiale di imballaggio e le sicurezze di trasporto.

Prima dell'utilizzo dell'apparecchio sostituire tutti componenti danneggiati, usurati e difettosi. Sostituire le etichette di avvertenza e di pericolo illeggibili o danneggiate applicate sull'apparecchio. Il rivenditore specializzato STIHL sarà lieto di fornire etichette sostitutive e ogni altro ricambio necessario.

Usare l'apparecchio solo se è in perfetto stato di funzionamento. Prima di ogni messa in funzione controllare,

- se l'apparecchio è stato assemblato in base alle istruzioni riportate nel manuale.
- se l'attrezzo di taglio e l'intera unità di taglio (lama di taglio, elementi di fissaggio, scocca apparato di taglio) sono in perfetto stato. In particolare controllare il montaggio saldo e sicuro in sede, la presenza di eventuali danni (tacche o fessurazioni) e l'eventuale usura.
- se i dispositivi di sicurezza (p. es. lo sportello deflettore, la scocca, il manubrio, la staffa di arresto motore) sono in perfetto stato e funzionano correttamente.
- se il cesto di raccolta erba non è danneggiato e se è perfettamente montato. Non è consentito usare un cesto di raccolta erba danneggiato.
- se il freno motore del motore elettrico funziona.

Se necessario, eseguire tutti i lavori richiesti o rivolgersi a un rivenditore specializzato. STIHL consiglia di rivolgersi a un rivenditore specializzato STIHL.

Non inserire mai il motore elettrico senza che la lama sia montata correttamente. Pericolo di surriscaldamento del motore elettrico!

Osservare le indicazioni riportate ai capitoli "Accumulatore" (⇒ 4.3) e "Caricabatteria" (⇒ 4.4).

4.9 Durante il lavoro

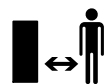

Non falciare mai l'erba se nella zona di pericolo si trovano persone, soprattutto bambini, o animali.

Non lavorare con temperature inferiori a 5°C.

Lavorare solo alla luce del giorno o con una buona illuminazione.

Non utilizzare l'apparecchio in caso di pioggia, temporali e, in particolare, in caso di pericolo di fulmini!



Attenzione - Pericolo di lesioni!

Non avvicinare mai mani o piedi a parti in movimento. Non

toccare mai la lama in movimento. Mantenere sempre una certa distanza dall'apertura di scarico.

Mantenere sempre la distanza di sicurezza determinata dal manubrio. Il manubrio deve essere sempre montato correttamente e non può essere modificato. Non mettere mai in funzione l'apparecchio con il manubrio chiuso.

I dispositivi di inserimento e di sicurezza montati sull'apparecchio non vanno staccati né collegati a ponte. In particolare, non fissare mai la staffa di arresto motore alla stegola (p. es. legandola).

Non attaccare mai oggetti al manubrio (p. es. indumenti di lavoro).

Se il suolo è umido aumenta il pericolo di infortuni a causa della ridotta stabilità. Muoversi con particolare cautela per evitare di scivolare. Se possibile, evitare di utilizzare l'apparecchio su un terreno umido.

Non lasciare l'apparecchio sotto la pioggia.

Tenere sempre il vano accumulatore chiuso durante il funzionamento.

Accensione dell'apparecchio:

Accendere l'apparecchio con cautela attenendosi alle indicazioni contenute nel capitolo "Messa in servizio dell'apparecchio". (⇒ 12.)

Assicurarsi che la distanza tra i piedi e l'attrezzo di taglio sia adeguata.

L'apparecchio deve trovarsi su una superficie piana al momento dell'accensione.

Non è consentito ribaltare l'apparecchio prima dell'accensione e durante l'accensione.

Non accendere il motore elettrico se il canale di scarico non è coperto con lo sportello deflettore o con il cesto raccolta erba.

Evitare ripetuti tentativi di accensione in breve tempo e soprattutto di "giocare" con il tasto di accensione. Pericolo di surriscaldamento del motore elettrico!

Lavoro su terreni in pendenza:

Lavorare sui terreni in pendenza sempre in direzione trasversale, mai in direzione longitudinale.

Se l'utente perdesse il controllo quando taglia l'erba in direzione longitudinale, potrebbe anche essere investito dall'apparecchio che sta tagliando l'erba.

Prestare particolare attenzione quando si cambia la direzione di marcia sul pendio.

Fare sempre attenzione ad assumere una posizione stabile sui pendii ed evitare di lavorare su pendii troppo ripidi.

Per motivi di sicurezza non usare l'apparecchio su pendii con una pendenza superiore a 25° (46,6 %). **Pericolo di lesioni!**

25° di inclinazione del pendio corrispondono a una pendenza verticale di 46,6 cm su 100 cm di lunghezza orizzontale.

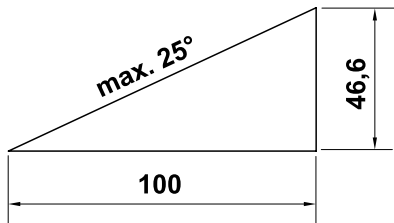

Durante il lavoro:



Attenzione - Pericolo di lesioni!

Non avvicinare mai mani o piedi a parti in movimento. Non toccare mai la lama in movimento. Mantenere sempre una distanza di sicurezza dall'apertura di scarico. Mantenere sempre la distanza di sicurezza prescritta dal manubrio.



Non cercare di ispezionare le lame con l'apparecchio in funzione. Non aprire mai lo sportello deflettore, né rimuovere mai il cesto di raccolta erba quando la lama di taglio è in funzione. La lama in movimento può causare lesioni.

Condurre l'apparecchio solo a passo d'uomo e durante il taglio dell'erba mai ad andatura veloce. Conducendo l'apparecchio ad andatura veloce aumenta il pericolo di lesioni, nel caso in cui si dovesse inciampare, scivolare, ecc.

Fare particolare attenzione quando si gira l'apparecchio o lo si tira verso di sé.

Pericolo di inciampare!

Eventuali oggetti (impianti di irrigazione, paletti, valvole per l'acqua, fondamenta, cavi elettrici, ecc.) presenti sul tappeto erboso devono essere aggirati. Non passare mai sopra questi oggetti estranei.

Se l'attrezzo di taglio o l'apparecchio urtassero contro un ostacolo o venissero a contatto con un corpo estraneo, spegnere il motore elettrico, scollegare il connettore di sicurezza e ed eseguire un controllo accurato dell'apparecchio.



Tener presente che l'attrezzo di taglio continuerà a funzionare per alcuni secondi prima di arrestarsi completamente.

Spegnere il motore elettrico,

- se si deve piegare l'apparecchio per trasportarlo su superfici diverse dal manto erboso,
- se si spinge avanti e indietro l'apparecchio sulla superficie da tagliare,
- prima di rimuovere il cesto di raccolta erba,
- prima di regolare l'altezza di taglio.



Spegnere il motore elettrico e scollegare il connettore di sicurezza, verificare che l'attrezzo di taglio sia completamente fermo,

- prima di rimuovere l'accumulatore;
- quando si smette di lavorare e/o si lascia incustodito l'apparecchio;
- prima di sollevare, spostare o trasportare l'apparecchio;

- prima di disinnestare i sistemi di bloccaggio o eliminare intasamenti nel canale di scarico;
- prima di controllare, pulire o eseguire lavori sull'apparecchio (ad es. chiusura o regolazione del manubrio);
- se l'attrezzo di taglio avesse colpito un corpo estraneo. L'attrezzo di taglio deve essere controllato per assicurarsi che non sia danneggiato. Non è consentito mettere in funzione l'apparecchio se l'albero lama o l'albero motore fossero danneggiati o deformati. **Pericolo di lesioni causato da componenti difettosi!**
- nel caso in cui l'apparecchio iniziasse a vibrare in modo anomalo. In questo caso, l'intero apparecchio, in particolare l'attrezzo di taglio, deve essere controllato per verificare che non sia danneggiato o che non vi siano componenti allentati. Eventuali componenti danneggiati devono essere sostituiti prima di proseguire il lavoro. I componenti allentati devono essere fissati serrando le viti o altri mezzi di fissaggio.



Pericolo di lesioni!

Un'eccessiva vibrazione dell'apparecchio in genere è indice di un guasto.

In particolare, non è consentito azionare l'apparecchio se l'albero lama è piegato o danneggiato oppure se una lama di taglio è piegata o danneggiata. Qualora non si abbiano le conoscenze adeguate, far eseguire le riparazioni necessarie a personale qualificato. STIHL consiglia di rivolgersi a un rivenditore specializzato STIHL.

4.10 Manutenzione, pulizia, riparazioni e rimessaggio

Prima di eseguire qualsiasi lavoro sull'apparecchio, prima della regolazione e della pulizia

- spegnere il motore elettrico,
- scollegare il connettore di sicurezza e
- se necessario, rimuovere l'accumulatore.



Prima di ogni lavoro di manutenzione, riparazione e prima del rimessaggio in locali chiusi, far raffreddare completamente l'apparecchio.

Pulizia:

Dopo lo svolgimento dei lavori, è necessario pulire con cura l'intero apparecchio. (⇒ 13.2)

Eliminare con un'asticella di legno i resti d'erba attaccati. Pulire il lato inferiore del tosaerba con spazzola e acqua.

Non utilizzare mai apparecchi di pulitura ad alta pressione e non pulire l'apparecchio sotto acqua corrente (p. es. con una canna per innaffiare). Non usare detergenti aggressivi.

Detergenti di questo tipo potrebbero danneggiare le parti in plastica e metallo pregiudicando la sicurezza di funzionamento dell'apparecchio STIHL.

Per prevenire surriscaldamento o rischio di incendio, le zone circostanti le prese d'aria sul lato superiore dell'apparecchio (tra la calotta del motore elettrico e la scocca) e sulla parte inferiore dell'apparecchio (nel canale di scarico) devono essere tenute libere da impurità (ad es. erba, paglia, muschio, foglie o perdite di olio).

Lavori di manutenzione:

Eseguire solo i lavori di manutenzione descritti nelle presenti istruzioni per l'uso; far eseguire ogni altro intervento da un rivenditore specializzato.

Se non si dispone delle conoscenze e degli attrezzi necessari, rivolgersi **sempre** a un rivenditore specializzato.

STIHL raccomanda di far eseguire lavori di manutenzione e riparazione solo da un rivenditore specializzato STIHL.

Ai rivenditori specializzati STIHL vengono offerti corsi di formazione e ricevono informazioni tecniche aggiornate regolarmente.

Utilizzare solo utensili, accessori e attrezzi accessori, omologati da STIHL per questo apparecchio o parti tecniche dello stesso tipo. In caso contrario non è possibile escludere l'eventualità di incidenti con danni a persone o danni all'apparecchio. Per eventuali domande rivolgersi a un rivenditore specializzato.

Gli attrezzi, gli accessori e le parti di ricambio originali STIHL hanno caratteristiche ottimali per l'utilizzo sull'apparecchio e sono concepiti espressamente per soddisfare le esigenze dell'utente. Le parti di ricambio originali STIHL sono riconoscibili dal relativo codice STIHL per parti di ricambio, dalla scritta STIHL e eventualmente dal contrassegno STIHL per parti di ricambio. Su parti piccole potrebbe esserci unicamente il contrassegno.

Mantenere pulite e leggibili le etichette adesive di avvertimento ed informazione. Etichette adesive danneggiate o perse devono essere sostituite con un'etichetta originale nuova ottenibile presso il proprio rivenditore STIHL. Se si sostituisce un

componente con un particolare nuovo, verificare che sul particolare nuovo sia stata applicata la stessa etichetta adesiva.

Controllare regolarmente che la lama di taglio sia posizionata correttamente e non sia danneggiata o usurata.

Eseguire i lavori sul dispositivo di taglio solo con estrema attenzione e indossando guanti da lavoro.

Mantenere ben serrati tutti i dadi, i perni e le viti, in particolare la vite di fissaggio della lama, in modo da garantire un funzionamento sicuro dell'apparecchio.

Controllare regolarmente se l'intero apparecchio e il cesto di raccolta erba, in particolare prima del rimessaggio (p. es. prima della pausa invernale), presentano danni o usura. Per motivi di sicurezza, sostituire immediatamente le parti usurate o danneggiate in modo da garantire sempre un funzionamento sicuro dell'apparecchio.

Nel caso in cui, durante lo svolgimento di lavori di manutenzione, si smontassero componenti o dispositivi di protezione, è necessario montarli nuovamente al termine dei lavori, attenendosi alle istruzioni prescritte.

4.11 Rimessaggio durante periodi di non utilizzo prolungati

Conservare separatamente e in modo sicuro l'apparecchio opportunamente raffreddato, l'accumulatore e il connettore di sicurezza in un luogo chiuso e asciutto, fuori dalla portata dei bambini.

Assicurarsi che l'apparecchio non possa essere usato da persone non autorizzate (p. es. da bambini).

Pulire a fondo l'apparecchio prima del rimessaggio (p. es. per la pausa invernale).

Custodire l'apparecchio solo in perfetto stato.

Conservare l'attrezzo su una superficie piana in modo che non possa accidentalmente scivolare.

4.12 Smaltimento

Assicurarsi che l'apparecchio (tosaerba, accumulatore, caricabatteria, accessori), al termine della sua durata operativa, venga consegnato a centri di smaltimento specializzati. Rendere il tosaerba inutilizzabile prima di consegnarlo per lo smaltimento. Per evitare incidenti, rimuovere in particolare il connettore di sicurezza e il cavo elettrico dall'interruttore del motore elettrico.

Pericolo di lesioni causato dall'attrezzo di taglio!

Non lasciare mai un apparecchio incustodito anche se non viene più utilizzato. Assicurarsi che l'apparecchio e l'attrezzo di taglio siano conservati fuori dalla portata di bambini.

Gli accumulatori devono essere smaltiti separatamente dall'apparecchio. Assicurarsi che prima dello smaltimento gli accumulatori vengono scaricati (ad es. lasciando funzionare il motore elettrico) e vengano smaltiti in modo sicuro e nel rispetto dell'ambiente.

5. Descrizione dei simboli



Attenzione!

Prima della messa in funzione leggere le istruzioni per l'uso.



Pericolo di lesioni!

Tenere lontano persone estranee dalla zona di pericolo.

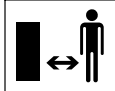

Attenzione:

Lame taglienti affilate!

Le lame taglienti continuano a ruotare anche dopo che il motore elettrico è stato spento. Prima dei lavori di manutenzione rimuovere il dispositivo di bloccaggio (connettore di sicurezza).

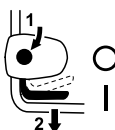

RMA 339:

Avviare il motore elettrico.



RMA 339 C:

Avviare il motore elettrico.



RMA 339 C:

Spegnere il motore elettrico.

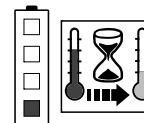

L'accumulatore è troppo caldo. L'operazione di carica si avvia dopo la fase di raffreddamento oppure l'accumulatore può essere utilizzato subito dopo la fase di raffreddamento.

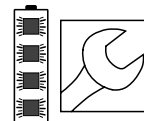

L'accumulatore è guasto e deve essere sostituito.

6. Equipaggiamento fornito



Pos.	Descrizione	Pz.
A	Corpo apparecchio	1
B	Parte superiore cesto di raccolta erba	1
C	Parte inferiore cesto di raccolta erba	1
D	Perno	2
M	Connettore di sicurezza	1
N	Caricabatteria	
O	Accumulatore	
•	Istruzioni per l'uso	1
RMA 339 C:		
E	Manicotto	1
F	Vite	1
G	Rondella	2
H	Dado	1
RMA 339:		
I	Vite con testa a calotta piatta	2

- J Guida cavo 1
- K Manopola 2



La fornitura può essere diversa a seconda del Paese di utilizzo e del tipo di versione.

7. Preparazione per la messa in servizio dell'apparecchio

7.1 Informazioni generali



Pericolo di lesioni

Osservare in particolare le indicazioni riportate al capitolo "Per la vostra sicurezza" (⇒ 4.).



Prima di qualsiasi lavoro sul tosaerba, scollegare il connettore di sicurezza (⇒ 9.2).

- Per l'esecuzione di tutti i lavori descritti posizionare l'apparecchio su di un fondo orizzontale, piano e stabile.



Alla consegna gli accumulatori possiedono una carica del circa 30%. Prima della prima messa in funzione, tali accumulatori devono pertanto essere caricati.

- Caricare l'accumulatore (⇒ 8.4).

7.2 Montaggio del manubrio monostegola (RMA 339 C)



- **1** Inserire il manicotto (E) nell'alesaggio sul manubrio (1).
- **2** Inserire le due rondelle (G) con la convessità rivolta verso l'interno sul manicotto.

- **3** Afferrare il manicotto (E) e le rondelle (G) e inserirli con il manubrio (1) nella console di comando (2).
- **4** Inserire il dado (H) nella console di comando come indicato in figura.
- **5** Inserire la vite (F) dall'esterno verso l'interno attraverso gli alesaggi nel manubrio (1) e nella console di comando (2).
- **6** Serrare la vite (F).
Coppia di serraggio:
18 - 22 Nm

Montaggio del cavo elettrico:

- Posizionare il cavo elettrico nella guida cavo (3),
- premerlo nel supporto sul manubrio (4) e
- fissarlo al volante con la fascetta fermacavo (5).

7.3 Montaggio del manubrio bistegola (RMA 339)



Montaggio parte superiore manubrio:

- **1** Inserire la vite con testa a calotta piatta (I) attraverso la guida del cavo (J) e agganciare il cavo elettrico (1).
- **2** Inserire il manubrio bistegola (2) su entrambe le parti inferiori del manubrio (3).
- **3** Inserire le viti con testa a calotta piatta (I) (a destra con la guida del cavo (J), a sinistra senza) dall'interno verso l'esterno attraverso gli alesaggi.
- **4** Serrare con le manopole (K).

Montaggio della fascetta fermacavo:

- Montare la fascetta fermacavo (4) sulla parte superiore del manubrio. Posizionare il cavo elettrico (1) come indicato in figura.
- Chiudere la linguetta (5) e farla innestare in posizione. Distanza tra la fascetta fermacavo e l'interruttore:
25 - 27 cm

7.4 Assemblaggio del cesto di raccolta erba



- Collocare la parte superiore del cesto di raccolta erba (B) sulla parte inferiore dello stesso (C). Fare attenzione alla corretta posizione nelle guide.
- Inserire il perno (D) dall'interno attraverso le aperture in dotazione.
- Bloccare, esercitando una leggera pressione, la parte superiore del cesto di raccolta erba (B) nella parte inferiore del cesto stesso.
- Agganciare il cesto di raccolta erba (⇒ 9.7).

8. Accumulatore e caricabatteria

8.1 Informazioni generali

I tosaerba **RMA 339, RMA 339 C** funzionano esclusivamente con accumulatori ricaricabili **STIHL agli ioni di litio del tipo AK**.

Gli accumulatori forniti in dotazione sono perfettamente adatti allo scopo d'impiego previsto, tuttavia è possibile utilizzare anche qualsiasi accumulatore di tipo STIHL AK.

Il sistema elettronico del tosaerba scambia i dati con l'accumulatore in uso e adatta la potenza del motore elettrico alla relativa capacità.

8.2 Collegamento del caricabatteria all'alimentazione elettrica



- Inserire la spina (1) nella presa di corrente (2).
- Dopo il collegamento del caricabatteria all'alimentazione di corrente si avvia un test automatico. Durante tale procedura il LED (3) sul caricabatteria si illumina per circa 1 secondo di verde, successivamente di rosso ed infine si spegne nuovamente (⇒ 8.6).

8.3 Estrazione e inserimento dell'accumulatore



- Scollegare il connettore di sicurezza (⇒ 9.2) e mantenere il coperchio del vano accumulatore in posizione di apertura.

Estrazione dell'accumulatore:

- Premere la leva d'arresto (1) sull'accumulatore ed estrarre l'accumulatore (2) verso l'alto.

Inserimento dell'accumulatore:

- Inserire l'accumulatore (2) come indicato in figura esercitando una leggera pressione fino alla battuta nel vano accumulatore riconoscibile da un clic udibile.

8.4 Carica accumulatore



Il **tempo di carica** dipende da numerosi fattori, ad es. dalla temperatura dell'accumulatore o dalla temperatura ambiente. Il tempo di carica effettivo può differire dal tempo di carica indicato. Il tempo di carica è riportato all'indirizzo www.stihl.com/charging-times.



La procedura di carica si avvia automaticamente quando l'accumulatore viene inserito nel caricabatteria. Una volta completata la carica dell'accumulatore, il caricabatteria si spegne automaticamente.

Durante la carica l'accumulatore e il caricabatteria si riscaldano.

- Rimuovere l'accumulatore dal vano accumulatore. (⇒ 8.3)
- Collegare il caricabatteria alla rete elettrica. (⇒ 8.2)
- Inserire l'accumulatore (1) nelle guide del caricabatteria (2) e premere fino alla battuta. Il LED sul caricabatteria (3) si illumina in verde. I LED sull'accumulatore (4) si illuminano in verde e indicano lo stato di carica.

- Se il LED sul caricabatteria (3) e i LED sull'accumulatore (4) si spengono, staccare la spina dalla presa di corrente. L'accumulatore è completamente carico.
- Rimuovere l'accumulatore dal caricabatteria e inserirlo nel vano accumulatore. (⇒ 8.3)

8.5 LED sull'accumulatore



Visualizzazione stato carica:

- Premere il tasto (1). I LED si illuminano in verde per circa 5 secondi e indicano lo stato di carica.
- Se il LED destro lampeggia in verde, caricare l'accumulatore. (⇒ 8.4)

Anomalie:

I LED indicano anomalie del tosaerba o dell'accumulatore. Possono accendersi o lampeggiare in rosso.

4 LED lampeggiano in rosso: Nell'accumulatore è presente un'anomalia.

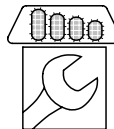

1 LED si illumina in rosso: L'accumulatore è troppo caldo o troppo freddo.

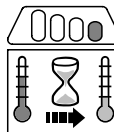

3 LED si illuminano in rosso: Il tosaerba è troppo caldo.

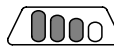

3 LED lampeggiano in rosso: Il tosaerba presenta un'anomalia.

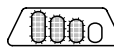

- Eliminare le anomalie. (⇒ 20.)

8.6 LED sul caricabatteria

Il LED (3) indica lo stato del caricabatteria. Può illuminarsi in verde o lampeggiare in rosso.



Il LED si illumina in verde e i LED sull'accumulatore si illuminano o lampeggiano in verde:



L'accumulatore si sta caricando.

Il LED lampeggia in rosso: Tra l'accumulatore e il caricabatteria non è stabilito alcun contatto elettrico oppure è presente un'anomalia nell'accumulatore o nel caricabatteria.



Se il LED si illumina in verde e 1 LED dell'accumulatore si illumina in rosso, l'accumulatore è troppo caldo o troppo freddo.

- Eliminare le anomalie. (⇒ 20.)

9. Elementi di comando

9.1 Vano accumulatore



i Tenere sempre il vano accumulatore chiuso durante il funzionamento.

Apertura del vano accumulatore:

- Inserire leggermente il nasello di arresto (1) e aprire il coperchio (2) all'indietro.

Chiusura del coperchio:

- Chiudere il coperchio (2) e assicurarsi che il nasello di arresto (1) scatti in posizione.

9.2 Connettore di sicurezza



Il tosaerba può essere messo in funzione solamente se il connettore di sicurezza è inserito nella presa dietro il vano accumulatore.



Pericolo di lesioni!

Prima di qualsiasi lavoro sull'apparecchio, in particolare prima del trasporto, dei lavori di pulizia e manutenzione nonché prima del controllo, è necessario scollegare il connettore di sicurezza. (⇒ 4.)



- Sollevare il coperchio del vano accumulatore (1) sul lato anteriore e mantenerlo in posizione di apertura. (⇒ 9.1)
- **Estrazione:**
Estrarre il connettore di sicurezza (2) dalla presa (3) e conservarlo separatamente dal tosaerba.
- **Inserimento:**
Premere il connettore di sicurezza (2) nella presa (3) fino alla battuta.
- Chiudere il coperchio del vano accumulatore (1).

9.3 Interruttore Eco mode



Nel vano accumulatore si trova l'interruttore per Eco mode che consente di aumentare il tempo di funzionamento dell'accumulatore. (⇒ 10.2)

Attivare Eco mode:

- Spostare l'interruttore in posizione I.

Disattivare Eco mode:

- Spostare l'interruttore in posizione O.

9.4 Regolazione manubrio monostegola (RMA 339 C)



⚠ Pericolo di schiacciamento!

All'azionamento della leva di arresto tenere sempre ferma con una mano la parte superiore del manubrio nel punto più alto. Non mettere mai le dita tra il manubrio e la console di comando (sopra e sotto la leva di arresto).

Chiusura del manubrio:

Posizione di trasporto (per la pulizia dell'apparecchio, il trasporto e il rimessaggio a ingombro minimo):

- Tenere ferma con una mano la parte superiore del manubrio (2) nel punto più alto e sollevarla leggermente (scaricare il peso).
- Premere la leva di arresto (1) verso il basso e mantenerla ferma.
- Chiudere il manubrio (2) in avanti facendo attenzione a non danneggiare il cavo elettrico.

Posizione di lavoro (per spingere l'apparecchio):

- Aprire il manubrio (2) all'indietro e fare attenzione che il manubrio si innesti perfettamente in posizione.

Regolazione dell'altezza:

L'altezza del manubrio monostegola può essere regolata su 2 livelli:

- Tenere ferma con una mano la parte superiore del manubrio (2) nel punto più alto e sollevarla leggermente (scaricare il peso).
- Premere la leva di arresto (1) verso il basso e mantenerla ferma.
- Regolare il manubrio (2) nella posizione desiderata.
- Rilasciare la leva di arresto (1) e fare attenzione che il manubrio si innesti di nuovo perfettamente in posizione.

9.5 Chiusura del manubrio bistegola (RMA 339)



Pericolo di schiacciamento!

Svitando le manopole, la parte superiore del manubrio potrebbe chiudersi. Per questo motivo, durante lo svitamento delle manopole, con una mano tenere ferma la parte superiore del manubrio nel punto più alto.

Posizione di trasporto (per la pulizia dell'apparecchio, il trasporto e il rimessaggio a ingombro minimo):

- Allentare le manopole (1) fino a che risulta possibile ruotarle liberamente.
- Ripiegare in avanti la parte superiore del manubrio (2).

Posizione di lavoro (per spingere l'apparecchio):

- Aprire la parte superiore del manubrio (2) all'indietro e mantenerla ferma con una mano.
- Serrare le manopole (1). Verificare la corretta posizione della guida del cavo (3).

9.6 Regolazione centralizzata altezza di taglio



È possibile impostare 5 altezze di taglio.

Livello 1 = 30 mm

Livello 5 = 70 mm

Tosaerba per la Gran Bretagna:

È possibile impostare 6 altezze di taglio.

Livello S = 20 mm

Livello 5 = 70 mm



Per evitare danni, l'altezza di taglio minima dovrebbe essere adottata solo su superfici di prato prive di irregolarità.

Impostazione dell'altezza di taglio:

- **1** Allontanare leggermente dal tosaerba la leva di regolazione altezza (1) sino a quando i naselli di arresto (2) rilasciano la leva.

- **2** Sollevare il tosaerba e premere la leva verso il basso.

Aumentare l'altezza di taglio:

Sollevare il tosaerba con la leva di regolazione altezza (1) (la leva viene spinta in avanti).

Diminuire l'altezza di taglio:

Spingere verso il basso il tosaerba con la leva di regolazione altezza (1) (la leva viene spinta indietro).

- Spingere verso il tosaerba la leva di regolazione altezza (1) sino a quando i naselli di arresto (2) si bloccano nella leva. L'altezza di taglio selezionata può essere controllata sul primo nasello di arresto (3).

9.7 Cesto raccolta erba



Aggancio:

- Aprire e mantenere aperto lo sportello deflettore (1).
- Agganciare il cesto di raccolta erba (2) inserendo i naselli di fissaggio (3) negli alloggiamenti (4) posizionati sul retro dell'apparecchio.
- Chiudere lo sportello deflettore (1).

Sgancio:

- Aprire e mantenere aperto lo sportello deflettore (1).
- Sollevare il cesto di raccolta erba (2) e rimuoverlo da dietro.
- Chiudere lo sportello deflettore (1).

9.8 Indicatore livello di riempimento



La corrente d'aria generata dalla lama innalza l'indicatore livello di riempimento (1). Se il cesto raccolta erba

è pieno, la corrente d'aria viene bloccata. Se la corrente d'aria è troppo bassa, l'indicatore livello di riempimento (1) torna in posizione di riposo. Significa che è necessario svuotare il cesto raccolta erba.

Il funzionamento illimitato dell'indicatore livello di riempimento è garantito solo con corrente d'aria ottimale. Gli agenti esterni, come erba bagnata, folta o troppo alta, livelli di taglio troppo bassi, sporcizia o altro possono influire sulla corrente d'aria e sul funzionamento dell'indicatore livello di riempimento.

A Il cesto raccolta erba viene riempito

B Il cesto raccolta erba è pieno

- Svuotare il cesto raccolta erba pieno (⇒ 12.4).

10. Istruzioni di lavoro

10.1 Informazioni generali

Un prato bello e folto si ottiene grazie ad una falciatura periodica per mantenere l'erba corta.

Non tagliare l'erba troppo corta se il clima è caldo o secco. In caso contrario, il prato viene bruciato dai raggi del sole, perdendo così la sua bellezza!

Il risultato di taglio è migliore se la lama è affilata, pertanto dovrebbe essere affilata regolarmente (rivenditore specializzato STIHL).

10.2 Capacità di taglio

La capacità di taglio (tempo di funzionamento dell'accumulatore) dipende dalle caratteristiche dell'erba e

dall'altezza di taglio selezionata. La capacità di taglio può essere incrementata adottando le seguenti misure:

- tagliare l'erba più spesso,
- aumentare l'altezza di taglio,
- ridurre la velocità di avanzamento,
- lasciare asciugare l'erba prima del taglio.

Se necessario, è possibile acquistare ulteriori accumulatori agli ioni di litio STIHL (accessori speciali).

Eco mode:

Il tosaerba è dotato di una funzione **Eco mode** che migliora l'efficienza energetica e quindi la capacità di taglio.



È possibile attivare e disattivare l'Eco mode con l'interruttore nel vano accumulatore. (⇒ 9.3)

Funzionamento:

Il numero di giri del motore elettrico viene automaticamente ridotto quando è necessario disporre di una potenza minore. In caso di maggiore fabbisogno di potenza il numero di giri aumenta di nuovo entro poche frazioni di secondo.

10.3 Zona di lavoro dell'operatore



- Per motivi di sicurezza, se il motore elettrico è in funzione l'operatore deve trovarsi sempre nella zona di lavoro dietro al manubrio. Mantenere sempre la distanza di sicurezza determinata dal manubrio.

- Il tosaerba può essere usato esclusivamente da una sola persona. Eventuali terze persone devono mantenersi lontano dalla zona di pericolo. (⇒ 4.)

10.4 Rendimento corretto del motore elettrico

Non avviare il tosaerba nell'erba alta. In caso di avviamento difficoltoso del motore elettrico, regolare l'altezza di taglio a un livello superiore.

Il tosaerba deve essere usato in modo tale da evitare un abbassamento notevole del numero di giri del motore elettrico.

In caso di abbassamento del numero di giri durante il taglio di erba alta selezionare una regolazione altezza di taglio maggiore e/o ridurre la velocità di avanzamento.



Con Eco mode attivata, il numero di giri viene automaticamente ridotto quando è necessario disporre di una potenza minore. (⇒ 10.2)

10.5 In caso di bloccaggio della lama di taglio

Spegnere immediatamente il motore elettrico e staccare il connettore di sicurezza. Successivamente eliminare la causa dell'inconveniente.

10.6 Protezione contro sovraccarichi termici del motore elettrico

Se durante il funzionamento il motore elettrico viene sovraccaricato, il sistema elettronico lo spegne. In caso di sovraccarico termico, sull'accumulatore si accendono tre LED rossi. (⇒ 8.5)

Possibili cause di sovraccarico:

- lama non affilata,
- taglio di erba troppo alta o altezza di taglio troppo bassa,
- velocità di avanzamento troppo alta,
- pulizia insufficiente del convogliamento aria di raffreddamento (prese di aspirazione aria).

Rimessa in esercizio

Dopo un tempo di raffreddamento di max. 10 min. (a seconda della temperatura ambientale) rimettere in funzione l'apparecchio normalmente. (⇒ 12.)

11. Dispositivi per la sicurezza

L'apparecchio è dotato di diversi dispositivi di sicurezza al fine di garantirne un utilizzo sicuro e di evitare un uso inappropriato.



Pericolo di lesioni!

Non mettere in funzione l'apparecchio se uno dei dispositivi per la sicurezza è difettoso. Rivolgersi a un rivenditore specializzato. STIHL consiglia di rivolgersi a un rivenditore specializzato STIHL.

11.1 Connettore di sicurezza

Il motore elettrico può essere acceso solo quando è inserito il connettore di sicurezza (⇒ 9.2).

11.2 Dispositivi di protezione

Il tosaerba è dotato di dispositivi di protezione che evitano un contatto accidentale con la lama di taglio e con

l'erba tagliata espulsa.

Tali dispositivi sono la scocca, lo sportello deflettore, il cesto di raccolta erba e il manubrio montato correttamente.

11.3 Comando a due mani

Il motore elettrico può essere acceso solo se viene mantenuto premuto il pulsante di accensione con la mano destra e viene tirata la staffa di arresto motore verso il manubrio con la mano sinistra.

11.4 Freno motore del motore elettrico

Rilasciando la staffa di arresto del motore, la lama si arresta completamente dopo meno di 3 secondi.

Un freno motore integrato nel motore elettrico riduce il tempo che intercorre tra lo spegnimento e l'arresto completo della lama.

Misurazione del tempo di arresto

Dopo l'avviamento del motore elettrico la lama gira ed è possibile percepire il rumore di un vortice. Il tempo di arresto corrisponde alla durata del rumore del vortice dopo lo spegnimento del motore elettrico e può essere misurato con un cronometro.

12. Messa in servizio dell'apparecchio

12.1 Misure preparatorie



Pericolo di lesioni!

Attenersi alle indicazioni riportate nel capitolo "Per la vostra sicurezza". (⇒ 4.)

- Caricare l'accumulatore e successivamente inserirlo nel vano accumulatore. (⇒ 8.4)
- Inserire il connettore di sicurezza. (⇒ 9.2)

12.2 Accendere il tosaerba



Non avviare il tosaerba nell'erba alta. In caso di avviamento difficoltoso del motore elettrico, regolare l'altezza di taglio a un livello superiore.

- **1** Premere e mantenere premuto il pulsante di accensione (1).
- **2** Tirare la staffa di arresto motore (2) verso il manubrio e mantenerla ferma.
- Il pulsante di accensione (1) può essere rilasciato dopo l'azionamento della staffa di arresto motore (2).

12.3 Spegnimento del tosaerba



- Rilasciare la staffa di arresto motore (1). Il motore elettrico e la lama di taglio si arrestano dopo un breve periodo di persistenza.

12.4 Svuotamento del cesto di raccolta erba



Pericolo di lesioni!

Prima della rimozione del cesto di raccolta erba, per motivi di sicurezza è necessario spegnere il motore elettrico.

- Sganciare il cesto di raccolta erba. (⇒ 9.7)

- Aprire il cesto di raccolta erba dalla linguetta di chiusura (1). Aprire la parte superiore del cesto di raccolta erba (2) ribaltandola e mantenerla ferma. Ribaltare il cesto di raccolta erba all'indietro e svuotare l'erba tagliata.
- Chiudere il cesto di raccolta erba.
- Agganciare il cesto di raccolta erba. (⇒ 9.7)

13. Manutenzione

13.1 Informazioni generali



Pericolo di lesioni

Attenersi alle indicazioni riportate nel capitolo "Per la vostra sicurezza" (⇒ 4.).



Prima di qualsiasi intervento di manutenzione sul tosaerba scollegare in particolare il connettore di sicurezza (⇒ 9.2).

Manutenzione annuale da parte del rivenditore specializzato:

il tosaerba dovrebbe essere sottoposto a controllo da parte di un rivenditore specializzato almeno una volta all'anno. STIHL consiglia di rivolgersi a un rivenditore specializzato STIHL.

13.2 Pulizia dell'apparecchio

Intervallo di manutenzione: Dopo ogni impiego

Una cura scrupolosa protegge l'apparecchio da danni e ne prolunga la durata operativa.



- Estrazione dell'accumulatore (⇒ 8.3)
- Sgancio cesto raccolta erba (⇒ 9.7)



Pericolo di lesioni!

Prima di ribaltare il tosaerba in alto, collocarlo su un fondo stabile, orizzontale e piano. Durante i lavori di pulizia, l'apparecchio potrebbe rovesciarsi quando si trova nella posizione di pulizia. Collocarsi sempre lateralmente rispetto all'apparecchio. Non lavorare mai davanti o dietro il tosaerba.

Posizione di pulizia RMA 339 C:

- Per ribaltare l'apparecchio in alto, posizionarsi a destra a lato dell'apparecchio.
- Portare la parte superiore del manubrio nella posizione più bassa (fino a fine corsa, la leva di arresto non si innesta in questa posizione). (⇒ 9.4)
- Aprire e tenere aperto lo sportello-deflettore (1) con la mano destra.
- Con la mano sinistra afferrare la console di comando come indicato in figura e tenere fermo lo sportello-deflettore. Contemporaneamente azionare la leva di arresto (2) con il pollice e tenerla ferma.
- Afferrare l'apparecchio sull'impugnatura anteriore con la mano destra e piegare lentamente all'indietro finché il manubrio non appoggia sul terreno come mostrato in figura.
- Rilasciare lo sportello-deflettore (1) e la leva di arresto (2), quindi assicurarsi che l'apparecchio sia posizionato in modo stabile.

Posizione di pulizia RMA 339:

- Chiusura del manubrio bistegola (⇒ 9.5)

- Piegare il tosaerba e deporlo sulle parti inferiori del manubrio (3).

Indicazioni per la pulizia:

- Rimuovere le impurità con poca acqua, una spazzola oppure con un panno. Pulire, in particolare, anche la lama. Non dirigere mai getti d'acqua sui componenti del motore elettrico, sulle guarnizioni, sui punti di supporto e sui componenti elettrici, ad esempio sugli accumulatori o sugli interruttori.
- Eliminare innanzitutto con un'asticella di legno i residui d'erba attaccati.
- Pulire il convogliamento dell'aria di raffreddamento (fessure di aspirazione) tra la calotta del motore elettrico e la parte inferiore della scocca al fine di garantire un raffreddamento adeguato del motore elettrico.
- Se necessario, utilizzare un apposito detergente (ad esempio il detergente speciale STIHL).

13.3 Motore elettrico e ruote

Il motore elettrico non necessita di alcuna manutenzione.

I cuscinetti delle ruote non richiedono manutenzione.

13.4 Accumulatore

Intervallo di manutenzione: Prima di ogni impiego

- Pulire l'accumulatore con un panno umido.

- Eseguire un controllo visivo per verificare che l'accumulatore non sia danneggiato. Non devono essere utilizzati accumulatori che presentano danni visibili (ad es. fessurazioni o fuoriuscita di liquidi).

13.5 Caricabatteria

Intervallo di manutenzione: Prima di ogni impiego

- Togliere la spina dalla presa di corrente.
- Pulire il caricabatteria con un panno umido.
- Pulire i contatti elettrici del caricabatteria con un pennello o con una spazzola morbida.
- Osservare le indicazioni riportate nelle istruzioni per l'uso del caricabatteria.

13.6 Controllo dei limiti di usura della lama



Intervallo di manutenzione: Prima di ogni impiego



Pericolo di lesioni!

A seconda del luogo e della durata di utilizzo, l'usura delle lame può variare notevolmente. Se si utilizza l'apparecchio su un fondo sabbioso o in condizioni particolarmente secche, la lama è sottoposta ad un maggiore sforzo e quindi ad un'usura decisamente superiore. Una lama usurata può rompersi causando gravi lesioni. Pertanto attenersi sempre alle istruzioni per la manutenzione delle lame.

- Pieghere il tosaerba nella posizione di pulizia. (⇒ 13.2)
- Pulire la lama (1).
- Controllare lo spessore della lama **A** in almeno 5 punti mediante un calibro. Lo spessore minimo della lama deve essere garantito in particolare vicino alle alette.
- Controllare la larghezza della lama **B** nella zona **X** contrassegnata in grigio in almeno 3 punti mediante un calibro.

Limiti di usura:

Spessore della lama **A**: **1,6 mm**

Larghezza della lama **B**: **56 mm**

La lama deve essere sostituita

- se risulta danneggiata (intagli, crepe),
- se i valori di misurazione raggiungono o eccedono i limiti consentiti in uno o più punti.

13.7 Smontaggio e montaggio della lama



Per evitare danni alla vite di fissaggio della lama, utilizzare una chiave a bussola adatta (22 mm) per l'allentamento o il serraggio.

1 Smontaggio:

- Utilizzare un apposito pezzo di legno (1) per esercitare una pressione contraria sulla lama (2).
- Svitare la vite di fissaggio lama (3) e rimuovere la lama (2).

2 Montaggio:



Pericolo di lesioni!

Il tosaerba deve essere montato solamente come mostrato in figura; in particolare le linguette (6) devono essere rivolte verso il basso. Quando si sostituisce la lama di taglio, sostituire sempre anche la vite di fissaggio lama (3). Attenersi scrupolosamente alla coppia di serraggio prescritta per la vite di fissaggio lama, in quanto da questa dipende il fissaggio sicuro dell'attrezzo di taglio.

- Pulire la superficie di appoggio della lama e della boccola della lama.
- Montare la lama (2) con le alette piegate in alto rivolte verso l'alto. I naselli di fissaggio (4) devono essere posizionati nei fori (5) della lama.
- Utilizzare un apposito pezzo di legno (1) per esercitare una pressione contraria sulla lama (2).
- Sulla filettatura della vite di fissaggio lama (3) **applicare Loctite 243**.
- Serrare la vite fissaggio lama (3). Coppia di serraggio: **10 - 15 Nm**

13.8 Affilatura della lama

Se non si dispone delle conoscenze o degli attrezzi necessari, rivolgersi a un tecnico qualificato per l'affilatura della lama (STIHL consiglia di rivolgersi a un rivenditore specializzato STIHL).

In caso di affilatura errata della lama (angolo di affilatura errato, squilibri ecc.) il funzionamento dell'apparecchio viene compromesso, in particolare è possibile

che la capacità di taglio diminuisca (tempo di funzionamento dell'accumulatore) e le emissioni sonore aumentino.

Istruzioni per l'affilatura

- Smontare la lama. (⇒ 13.7)
- Raffreddare la lama mentre viene affilata, p. es. con acqua. Non deve assumere una colorazione bluastra, altrimenti la qualità di taglio peggiorerebbe.
- Affilare la lama in modo uniforme per evitare vibrazioni dovute a squilibrio.
- Attenersi ad un angolo di affilatura di 30°.
- Rispettare i limiti di usura. (⇒ 13.6)

13.9 Rimessaggio (pausa invernale)

Conservare l'apparecchio in un locale asciutto, chiuso e con poca polvere. Provvedere affinché l'apparecchio sia conservato fuori dalla portata di bambini.

Riporre il tosaerba in modo da poterlo rimettere in funzione immediatamente, se necessario ripiegare il manubrio.

Mantenere serrati tutti i dadi, i perni e le viti, sostituire etichette di pericolo ed avvertenza illeggibili, controllare se l'intero apparecchio presenta usura o danneggiamenti. Sostituire le parti usurate o danneggiate.

Prima di riporre l'apparecchio eliminare sempre eventuali guasti.

Se il tosaerba dovesse rimanere fermo per molto tempo (pausa invernale), osservare i seguenti punti:

- Pulire accuratamente tutte le parti esterne dell'apparecchio,

- Lubrificare o ingrassare bene tutte le parti mobili.

Conservazione dell'accumulatore

- Rimuovere l'accumulatore dal vano accumulatore o dal caricabatteria.
- Pulire l'accumulatore.
- Riporre l'accumulatore in un imballaggio non elettroconduttore e conservarlo in un locale asciutto, chiuso e con poca polvere. Assicurarsi che l'accumulatore non possa essere usato da persone non autorizzate (ad es. da bambini).
- Non custodire l'accumulatore di riserva senza utilizzarlo. Utilizzare gli accumulatori alternativamente.
- Per assicurare una durata ottimale, rispettare l'intervallo di temperatura consentito (⇒ 19.1) e conservare l'accumulatore con uno stato di carica compreso tra il 20 % e il 40 % (2 LED illuminati in verde).

Conservazione del caricabatteria:

- Rimuovere l'accumulatore e staccare la spina dalla presa di corrente.
- Pulire il caricabatteria.
- Conservare il caricabatteria in un locale asciutto, chiuso e con poca polvere, separatamente rispetto all'accumulatore. Assicurarsi che non possa essere usato da persone non autorizzate (ad es. da bambini). Non appendere il caricabatteria utilizzando il cavo di allacciamento.

14. Trasporto

14.1 Trasporto e fissaggio tosaerba



Pericolo di lesioni!

Osservare in particolare le indicazioni riportate al capitolo "Per la vostra sicurezza" (⇒ 4.).



Prima di qualsiasi lavoro sul tosaerba, scollegare il connettore di sicurezza (⇒ 9.2).

Trasportare gli accumulatori agli ioni di litio con particolare cautela ed attenzione (⇒ 4.3).

Trasporto dell'apparecchio:

- Sollevare il tosaerba prendendolo esclusivamente con le impugnature per il trasporto (1, 2). Accertarsi sempre che la distanza tra la lama e il corpo, in particolare i piedi e le gambe, sia sufficiente.
- Trasportare il tosaerba con due mani una posta sull'impugnatura superiore (2) e una posta sull'impugnatura inferiore (1),
-
- Trasportare il tosaerba con una mano posta sull'impugnatura superiore (2).

Ancoraggio dell'apparecchio:

- Bloccare il tosaerba al piano di carico mediante elementi di ancoraggio adeguati.
- Fissare corde o cinghie alle impugnature (1, 2).

14.2 Trasporto dell'accumulatore

- Prima del trasporto assicurarsi che l'accumulatore sia in condizioni di sicurezza operativa. (⇒ 4.3)
- Trasportare l'accumulatore nell'apparecchio o in un imballaggio conforme alle norme di sicurezza.
- Attenersi alle indicazioni riportate nel capitolo "Per la vostra sicurezza – Trasporto dell'accumulatore". (⇒ 4.7)

L'accumulatore è soggetto ai requisiti per il trasporto di merci pericolose.

L'accumulatore è classificato come UN 3480 (batteria agli ioni di litio) ed è stato sottoposto a verifica conformemente al Manuale delle prove e dei criteri delle Nazioni Unite, parte III, sottosezione 38.3.

Le disposizioni relative al trasporto sono riportate all'indirizzo www.stihl.com/safety-data-sheets.

15. Minimizzare l'usura ed evitare danni

Indicazioni importanti sulla manutenzione e sulla cura del gruppo di prodotti

Tosaerba a spinta, alimentato dall'accumulatore (STIHL RMA)

La Società STIHL declina ogni responsabilità per danni a cose e persone causati dall'inosservanza delle indicazioni contenute nelle presenti istruzioni per l'uso, in particolare per quanto concerne la sicurezza, il funzionamento e la manutenzione dell'apparecchio, oppure dall'utilizzo di componenti e pezzi di ricambio non autorizzati dal costruttore.

Si prega di osservare attentamente le seguenti informazioni, importanti per la prevenzione di eventuali danni o di un'usura eccessiva del proprio apparecchio STIHL:

1. Parti soggette ad usura

Alcune parti dell'apparecchio STIHL sono soggette a normale usura, anche in caso di uso conforme alle istruzioni, e vanno pertanto sostituite per tempo a seconda del tipo e della durata d'impiego.

Si tratta per esempio di:

- Lama
- Cesto raccolta erba
- Accumulatore

2. Rispetto delle indicazioni contenute nelle presenti istruzioni per l'uso

L'uso, la manutenzione e il rimessaggio degli apparecchi STIHL devono essere effettuati con cura, così come descritto nelle presenti istruzioni per l'uso. L'utente è direttamente responsabile di tutti i danni derivanti dall'inosservanza delle istruzioni per l'uso, della sicurezza e della manutenzione.

Ciò vale in modo particolare per:

- Collegamento elettrico sbagliato (tensione).
- Modifiche al prodotto non autorizzate da STIHL.
- Utilizzo di utensili ed accessori non autorizzati o inadatti all'apparecchio oppure di scarsa qualità.
- Uso improprio del prodotto.
- Impiego del prodotto per manifestazioni o gare sportive.
- Danni indiretti derivanti dall'uso del prodotto con componenti difettosi.

3. Lavori di manutenzione

Tutti i lavori elencati nel paragrafo "Manutenzione" vanno eseguiti periodicamente.

Nel caso in cui l'utente non fosse in grado di effettuare questi lavori di manutenzione, dovrà rivolgersi ad un rivenditore specializzato.

STIHL raccomanda di far eseguire lavori di manutenzione e riparazione solo da un rivenditore specializzato STIHL.

Ai rivenditori specializzati STIHL vengono offerti corsi di formazione e ricevono informazioni tecniche aggiornate regolarmente.

Se non si effettuano tali lavori, potrebbero insorgere danni di cui l'utente è il diretto responsabile.

Questi comprendono anche:

- Danni al motore di trazione a seguito di scarsa pulizia del convogliamento dell'aria di raffreddamento (prese di aspirazione aria).
- Danni derivanti da corrosione o da un rimessaggio inadeguato.
- Danni all'apparecchio derivanti dall'uso di ricambi di scarsa qualità.
- Danni al motore a seguito di manutenzione non eseguita per tempo o eseguita in modo incompleto oppure danni derivanti da lavori di manutenzione o riparazione non eseguiti in officine di rivenditori specializzati.

16. Tutela dell'ambiente



L'erba tagliata non va eliminata nella spazzatura, ma usata per effettuare il compostaggio.

Gli imballaggi, l'attrezzo e gli accessori sono prodotti con materiali riciclabili e come tali devono essere smaltiti.

Lo smaltimento differenziato ed ecologico dei residui di materiale favorisce il riciclaggio di sostanze riciclabili. Per questo motivo l'attrezzo, al termine della sua durata operativa, deve essere consegnato a un centro di raccolta di materiali riciclabili. Uno smaltimento non appropriato può danneggiare la salute e inquinare l'ambiente. Per lo smaltimento attenersi alle indicazioni riportate al capitolo "Smaltimento". (⇒ 4.12)

Rivolgersi a un centro di riciclaggio o al proprio rivenditore per ottenere le corrette modalità di smaltimento di tali prodotti di scarto.



Smaltire sempre l'accumulatore in modo corretto, osservando le normative locali vigenti in materia. Non smaltire l'accumulatore insieme ai normali rifiuti domestici, ma consegnarlo al proprio rivenditore o a un centro di raccolta rifiuti speciali.

17. Ricambi standard

Lama:
6320 702 0140

Vite di fissaggio lama:
6310 760 2801



La vite di fissaggio lama deve essere sostituita ad ogni sostituzione della lama. I ricambi sono disponibili presso un rivenditore specializzato STIHL.

18. Dichiarazione di conformità

18.1 Dichiarazione di conformità EU Tosaerba STIHL RMA 339.0, RMA 339.0 C

STIHL Tirol GmbH
Hans Peter Stihl-Straße 5
6336 Langkampfen
Austria

dichiara sotto la propria esclusiva responsabilità che

- Articolo: Tosaerba a batteria
- Marchio di fabbrica: STIHL
- Modello: RMA 339.0, RMA 339.0 C
- Larghezza di taglio: 37 cm
- N. di serie: 6320

è conforme alle disposizioni pertinenti delle direttive 2000/14/EC, 2006/42/EC, 2014/30/EU, 2011/65/EU ed 2006/66/EC è stato progettato e fabbricato conformemente alle versioni delle norme vigenti: EN 60335-1, EN 60335-2-29, EN 60335-2-77, EN 55014-1 e EN 55014-2 (ove applicabili).

Ufficio interessato menzionato:
TÜV Rheinland LGA Products GmbH
Tillystraße 2
90431 Norimberga, Germania

La determinazione del livello di potenza sonora misurato e garantito è stata eseguita ai sensi della direttiva 2000/14/EC, allegato VIII.

- Livello di potenza sonora misurato: 89,4 dB(A)
- Livello di potenza sonora garantito: 90 dB(A)

La documentazione tecnica è conservata presso STIHL Tirol GmbH.

L'anno di costruzione e il numero di macchina sono indicati sul tosaerba.

Langkampfen, 02.11.2020

STIHL Tirol GmbH

p. c.

Matthias Fleischer, Direttore Ricerca e Sviluppo

p. c.

Sven Zimmermann, Direttore Qualità

18.2 Indirizzo amministrazione generale STIHL

ANDREAS STIHL AG & Co. KG
Postfach 1771
D-71301 Waiblingen

18.3 Indirizzi società di distribuzione STIHL

GERMANIA

STIHL Vertriebszentrale AG & Co. KG
Robert-Bosch-Straße 13
64807 Dieburg
Telefono: +49 6071 3055358

AUSTRIA

STIHL Ges.m.b.H.
Fachmarktstraße 7
2334 Vösendorf
Telefono: +43 1 86596370

SVIZZERA

STIHL Vertriebs AG
Isenrietstraße 4
8617 Mönchaltorf
Telefono: +41 44 9493030

REPUBBLICA CECA

Andreas STIHL, spol. s r.o.
Chrlická 753
664 42 Modřice

18.4 Indirizzi importatori STIHL

BOSNIA ERZEGOVINA

UNIKOMERC d. o. o.
Bišće polje bb
88000 Mostar
Telefono: +387 36 352560
Fax: +387 36 350536

CROAZIA

UNIKOMERC - UVOZ d.o.o.
Sjedište:
Amruševa 10, 10000 Zagreb
Prodaja:
Ulica Kneza Ljudevita Posavskog 56,
10410 Velika Gorica
Telefono: +385 1 6370010
Fax: +385 1 6221569

TURCHIA

SADAL TARIM MAKİNELERİ DIŞ
TİCARET A.Ş.
Hürriyet Mahallesi Manas Caddesi No.1
35473 Menderes, İzmir
Telefon: +90 232 210 32 32
Fax: +90 232 210 32 33

19. Dati tecnici

RMA 339.0, RMA 339.0 C

N. di identificazione serie	6320
Tipo	Motore CE
Tensione	36 V
Potenza assorbita	900 W
Classe di protezione	III
Tipo di protezione	IPX 1
Dispositivo di taglio	Barra lame
Larghezza di taglio	37 cm
Numero di giri del dispositivo di taglio	3350 giri/min
Azionamento barra lame	Continuo
Coppia di serraggio vite di fissaggio lama	10 - 15 Nm
Altezza di taglio	30 - 70 mm
Altezza di taglio (solo Gran Bretagna)	20 - 70 mm
Cesto raccolta erba	40 l
Ø ruota anteriore	150 mm

RMA 339.0, RMA 339.0 C

Ø ruota posteriore 180 mm

Emissioni sonore:

In conformità alla norma 2000/14/EC / S.I. 2001/1701:

Livello di potenza sonora garantito
 L_{WAd} 90 dB(A)
Fattore di incertezza 1 dB(A)

K_{WA}
In conformità alla norma EN 60335-2-77:

Livello di pressione acustica sul posto di lavoro L_{pA} 76 dB(A)
Fattore di incertezza K_{pA} 2 dB(A)

RMA 339.0

Lunghezza 122 cm
Larghezza 42 cm
Altezza 107 cm
Peso (senza batteria) 14 kg

Vibrazioni mano-braccio:

Parametro vibrazioni prescritto in base a EN 12096:

Valore misurato a_{hw} 1,60 m/sec²
Fattore di incertezza K_{hw} 0,80 m/sec²
Misurazione conforme a EN 20643, EN 60335-2-77

RMA 339.0 C

Lunghezza 135 cm
Larghezza 43 cm
Altezza 110 cm
Peso (senza batteria) 16 kg

Vibrazioni mano-braccio:

Parametro vibrazioni prescritto in base a EN 12096:

RMA 339.0 C

Valore misurato a_{hw} 1,60 m/sec²

Fattore di incertezza K_{hw} 0,80 m/sec²

Misurazione conforme a EN 20643, EN 60335-2-77

19.1 Accumulatore STIHL AK

Tecnologia dell'accumulatore	Ioni di litio
Tensione	36 V
Capacità in Ah	vedere targhetta dati prestazioni
Capacità energetica in Wh	vedere targhetta dati prestazioni
Peso in kg	vedere targhetta dati prestazioni
Intervallo di temperatura consentito	da -10°C fino a +50°C



Questo simbolo indica il numero delle celle e la capacità energetica in base alle specifiche del produttore delle celle. La capacità energetica disponibile per l'applicazione è inferiore.

19.2 REACH

REACH indica un regolamento CE per la registrazione, valutazione e autorizzazione delle sostanze chimiche.

Ulteriori informazioni sul rispetto delle norme del regolamento REACH (CE) n. 1907/2006 sono riportate all'indirizzo www.stihl.com/reach.

20. Risoluzione guasti

☒ rivolgersi eventualmente ad un rivenditore specializzato STIHL.

Guasto:

Mancato avviamento del motore elettrico

Causa possibile:

- Stato carica dell'accumulatore troppo basso – 1 LED sull'accumulatore lampeggia in verde
- Accumulatore troppo freddo/troppo caldo – 1 LED sull'accumulatore si illumina in rosso
- Guasto nell'accumulatore – 4 LED sull'accumulatore lampeggiano in rosso
- Il tosaerba è troppo caldo – 3 LED sull'accumulatore lampeggiano in rosso
- Guasto nel tosaerba – 3 LED sull'accumulatore lampeggiano in rosso
- Pulsante di accensione non premuto
- Connettore di sicurezza non inserito
- Collegamento elettrico interrotto tra il tosaerba e l'accumulatore
- Motore elettrico sovraccaricato da erba troppo alta o bagnata
- Umidità nell'apparecchio e/o accumulatore
- Scocca del tosaerba intasata
- Fusibile nel connettore di sicurezza difettoso

Rimedio:

- Caricare l'accumulatore (⇒ 8.4)
- Lasciare riscaldare o raffreddare l'accumulatore
- Estrarre l'accumulatore e inserirlo di nuovo; se necessario, contattare un rivenditore specializzato (☒)
- Lasciare raffreddare il tosaerba

- Pulire i contatti elettrici nel vano accumulatore (⇒ 13.2); se necessario, contattare un rivenditore specializzato (☒)
- Premere il pulsante di accensione (⇒ 12.2)
- Inserire il connettore di sicurezza (⇒ 9.2)
- Inserire correttamente il connettore di sicurezza (⇒ 8.3); pulire i contatti elettrici nel vano accumulatore (⇒ 13.2)
- Non accendere il motore elettrico nell'erba alta, adattare l'altezza di taglio (⇒ 9.6)
- Rimuovere l'accumulatore e asciugarlo, pulire o asciugare il vano accumulatore (⇒ 8.3)
- Pulire la scocca del tosaerba (⇒ 13.2)
- Sostituire il connettore di sicurezza (☒)

Guasto:

Il motore elettrico si spegne durante il funzionamento

Causa possibile:

- Tosaerba troppo caldo – 3 LED sull'accumulatore lampeggiano in rosso
- Guasto elettrico
- Connettore di sicurezza non correttamente inserito
- L'apparecchio è sovraccaricato a causa dell'erba troppo alta o troppo bagnata
- Difetto nel tosaerba

Rimedio:

- Lasciare raffreddare il tosaerba
- Estrarre e inserire di nuovo l'accumulatore (⇒ 8.3)
- Inserire il connettore di sicurezza (⇒ 9.2)
- Adattare l'altezza e la velocità di taglio alle condizioni di taglio (⇒ 9.6)
- Riparare il tosaerba (☒)

Guasto:

Forti vibrazioni durante l'esercizio

Possibile causa:

- Vite fissaggio lama allentata
- Lama non equilibrata

Rimedio:

- Serrare la vite fissaggio lama (⇒ 13.7)
 - Affilare la lama (equilibrare) o sostituire (⇒ 13.8)
-

Guasto:

Taglio imperfetto: il prato ingiallisce

Possibile causa:

- Lama non affilata o usurata
- La velocità di avanzamento è troppo elevata rispetto all'altezza di taglio

Rimedio:

- Affilare o sostituire la lama (⇒ 13.8)
 - Ridurre la velocità di avanzamento e/o scegliere la giusta altezza di taglio (⇒ 9.6)
-

Guasto:

Accensione difficoltosa o potenza ridotta del motore elettrico

Causa possibile:

- Accumulatore scarico
- Taglio di erba troppo alta o erba troppo bagnata
- Scocca del tosaerba intasata
- La lama di taglio non è affilata o è usurata

Rimedio:

- Caricare l'accumulatore (⇒ 8.4)
 - Adattare l'altezza e la velocità di taglio alle condizioni di taglio (⇒ 9.6)
 - Pulire la scocca del tosaerba (⇒ 13.2)
 - Affilare o sostituire la lama (⇒ 13.8)
-

Guasto:

L'apparecchio non si avvia in Eco mode

Causa possibile:

- Scocca del tosaerba intasata
- La lama di taglio non è affilata, è usurata o danneggiata

Rimedio:

- Pulire la scocca del tosaerba (⇒ 13.2)
 - Affilare o sostituire la lama (⇒ 13.7)
-

Guasto:

Canale di scarico intasato

Possibile causa:

- La lama è consumata
- Taglio di erba troppo alta o erba troppo bagnata

Rimedio:

- Sostituire la lama (⇒ 13.8)
 - Adeguare altezza e velocità di taglio alle condizioni di taglio (⇒ 9.6)
-

Guasto:

Tempo di funzionamento troppo ridotto

Causa possibile:

- Accumulatore non completamente caricato
- Taglio di erba troppo alta o erba troppo bagnata
- Scocca del tosaerba intasata
- La lama di taglio non è affilata o è usurata
- Durata operativa dell'accumulatore superata

Rimedio:

- Caricare l'accumulatore (⇒ 8.4)
 - Adattare l'altezza e la velocità di taglio alle condizioni di taglio (⇒ 9.6)
 - Pulire la scocca del tosaerba (⇒ 13.2)
 - Affilare o sostituire la lama (⇒ 13.8)
 - Sostituire l'accumulatore (✖)
-

Guasto:

L'accumulatore si blocca durante l'inserimento nel vano accumulatore

Causa possibile:

- Guide o contatti elettrici nel vano accumulatore sporchi

Rimedio:

- Pulire le guide o i contatti elettrici nel vano accumulatore (⇒ 13.2)
-

Guasto:

L'accumulatore non si ricarica sebbene il LED sul caricabatteria lampeggi in verde

Causa possibile:

- Accumulatore troppo freddo/troppo caldo (un LED rosso è acceso sull'accumulatore)

Rimedio:

- Lasciare riscaldare o raffreddare l'accumulatore (⇒ 8.4). Utilizzare il caricabatteria solo in ambienti chiusi e asciutti, con una gamma di temperatura compresa fra +5°C e +40°C.
-

Guasto:

Dopo l'inserimento dell'accumulatore nel caricabatteria la procedura di carica non si avvia

Causa possibile:

- Accumulatore troppo freddo/troppo caldo – 1 LED sull'accumulatore si illumina in rosso
 - Nessun contatto elettrico tra caricabatteria e accumulatore
-

- Rete di alimentazione del caricabatteria difettosa

Rimedio:

- Lasciare l'accumulatore inserito nel caricabatteria. La procedura di carica si avvia automaticamente non appena viene raggiunto l'intervallo di temperatura consentito.
- Estrarre e inserire di nuovo l'accumulatore (⇒ 8.3)
- Collegare il caricabatteria alla rete elettrica (⇒ 8.2)
- Controllare la rete di alimentazione
- Controllare il caricabatteria ed eventualmente sostituirlo (✖)

Guasto:

L'accumulatore non si ricarica, nessun LED acceso

Causa possibile:

- Nessun contatto elettrico tra caricabatteria e accumulatore
- Rete di alimentazione del caricabatteria difettosa

Rimedio:

- Rimuovere l'accumulatore dal vano accumulatore e inserirlo nuovamente (⇒ 8.3)
- Collegare il caricabatteria alla rete elettrica (⇒ 8.2)
- Controllare la rete di alimentazione
- Controllare il caricabatteria ed eventualmente sostituirlo (✖)

Guasto:

Sul caricabatteria lampeggia il LED rosso

Causa possibile:

- Nessun contatto elettrico tra caricabatteria e accumulatore
- Accumulatore difettoso (4 LED rossi lampeggiano sull'accumulatore per circa 5 secondi)

- Caricabatteria difettoso

Rimedio:

- Rimuovere l'accumulatore dal vano accumulatore e inserirlo nuovamente (⇒ 8.3)
- Controllare l'accumulatore ed eventualmente sostituirlo (✖)
- Controllare il caricabatteria ed eventualmente sostituirlo (✖)

21. Programma Assistenza Tecnica

21.1 Conferma di consegna

Modello: _____

Codice di serie:

Data:



Prossima revisione

Data:

Il rivenditore conferma, negli appositi campi prestampati, l'esecuzione dei lavori di servizio.

 Servizio eseguito il

 Data del prossimo Servizio

21.2 Conferma dell'esecuzione del servizio



In caso di lavori di manutenzione, consegnare le presenti istruzioni per l'uso al rivenditore autorizzato STIHL.

Distinguido cliente:

Nos alegramos de que se haya decidido por STIHL. Desarrollamos y confeccionamos nuestros productos en primera calidad y con arreglo a las necesidades de nuestros clientes. De esta manera conseguimos elaborar productos altamente fiables incluso en condiciones de esfuerzo extremas.

STIHL también presta un Servicio Postventa de primera calidad. Nuestros comercios especializados garantizan un asesoramiento e instrucciones competentes, así como un amplio asesoramiento técnico.

Le agradecemos su confianza y le deseamos que disfrute de su producto STIHL.



Dr. Nikolas Stihl

**IMPORTANTE: LEER ANTES DE USAR
Y GUARDAR.**

1. Índice

Acerca de este manual de instrucciones	140
Información general	140
Instrucciones para leer el manual	140
Variantes de país	141
Descripción del equipo	141
Para su seguridad	141
Información general	141
Ropa y equipamiento de trabajo	142
Acumulador	142
Cargador	143
Cargar	144
Transporte del equipo	144
Transporte del acumulador	145
Antes del trabajo	145
Durante el trabajo	146
Mantenimiento, limpieza, reparación y almacenamiento	147
Almacenamiento durante largos periodos de inactividad	148
Eliminación	148
Descripción de los símbolos	149
Contenido del suministro	149
Preparar el equipo para el servicio	149
Información general	149
Montar el manillar mono (RMA 339 C)	149
Montar el manillar dual (RMA 339)	150
Ensamblar el recogedor de hierba	150
Acumulador y cargador	150
Generalidades	150
Conectar el cargador a la red eléctrica	150
Sacar y colocar el acumulador	150
Cargar el acumulador	151
LED del acumulador	151
LED del cargador	151
Elementos de mando	151
Compartimento del acumulador	151
Conector de seguridad	152
Conmutador de modo Eco	152
Ajustar el manillar mono (RMA 339 C)	152
Abatir el manillar dual (RMA 339)	152
Ajuste central de la altura de corte	153
Recogedor de hierba	153
Indicador de nivel de llenado	153
Indicaciones para el trabajo	153
Información general	153
Rendimiento de corte	153
Zona de trabajo del usuario	154
Carga correcta del motor eléctrico	154
Cuando se bloquea la cuchilla	154
Protección contra sobrecarga térmica del motor eléctrico	154
Dispositivos de seguridad	154
Conector de seguridad	154
Dispositivos de protección	154
Manejo con las dos manos	155
Freno contra la marcha por inercia del motor eléctrico	155
Poner el equipo en servicio	155
Preparativos	155
Arrancar el cortacésped	155
Desconectar el cortacésped	155
Vaciar el recogedor de hierba	155
Mantenimiento	155
Información general	155
Limpiar el equipo	156
Motor eléctrico y ruedas	156
Acumulador	156

Cargador	156
Comprobar el desgaste de la cuchilla	157
Desmontar y montar la cuchilla	157
Afilarse la cuchilla	157
Conservación (parada invernal)	157
Transporte	158
Transportar y fijar el cortacésped	158
Transportar el acumulador	158
Reducir el desgaste y prevenir daños	159
Protección del medio ambiente	159
Piezas de recambio habituales	160
Declaración de conformidad	160
Declaración de conformidad de la UE para cortacésped STIHL RMA 339.0, RMA 339.0 C	160
Datos técnicos	160
Acumulador STIHL AK	161
REACH	161
Localización de anomalías	161
Plan de mantenimiento	163
Confirmación de entrega	163
Confirmación de servicio técnico	163

2. Acerca de este manual de instrucciones

2.1 Información general

Este manual de instrucciones es un **Manual original** del fabricante, en conformidad con la directiva 2006/42/EC.

STIHL desarrolla continuamente su gama de productos, por lo que nos reservamos el derecho de modificar los componentes suministrados en cuanto a forma, técnica y equipamiento.

Por consiguiente, las indicaciones e ilustraciones contenidas en este manual no constituyen compromiso contractual alguno.

Es posible que en este manual de instrucciones se describan modelos que no están disponibles en todos los países.

Este manual de instrucciones está protegido por derechos de autor. Quedan reservados todos los derechos, sobre todo el derecho a la reproducción, traducción y a la elaboración con sistemas electrónicos.

2.2 Instrucciones para leer el manual

Las imágenes y los textos describen determinados pasos para el manejo del equipo.

Todos los símbolos que se encuentran en el equipo se explican en este manual de instrucciones.

Perspectiva:

Perspectiva "izquierda" y "derecha" del manual durante la utilización: con el usuario situado detrás del equipo y mirando en la dirección de desplazamiento hacia delante.

Referencias a capítulos:

Se hace referencia a los capítulos y subcapítulos correspondientes que contienen más información con una flecha. El siguiente ejemplo muestra una referencia a un capítulo: (⇒ 7.2)

Identificación de párrafos de texto:

Las instrucciones descritas pueden identificarse como en los siguientes ejemplos.

Pasos de manejo del equipo que requieren la intervención del usuario:

- Afloje el tornillo (1) con un destornillador, accione la palanca (2) ...

Enumeraciones generales:

- Utilización del producto en eventos deportivos o en campeonatos

Texto con significado adicional:

Los fragmentos de texto con un significado adicional tienen asignados uno de los símbolos descritos a continuación para destacarlos en el manual de instrucciones.



¡Peligro!

Riesgo de accidente y de sufrir lesiones personales graves. Es necesario evitar hacer algo o atenerse a un comportamiento determinado.



¡Advertencia!

Peligro de lesiones personales. Es necesario atenerse a un comportamiento determinado para evitar sufrir lesiones personales.



¡Atención!

Es posible evitar daños materiales o lesiones leves comportándose de una manera determinada.



Nota

Información relativa al uso óptimo del equipo evitando posibles manejos erróneos.

Texto con relación a las ilustraciones:

Al inicio del manual de instrucciones se encuentran las ilustraciones explicativas del uso del equipo.

El símbolo de la cámara sirve para vincular las ilustraciones de las diferentes páginas con el texto correspondiente del manual.



2.3 Variantes de país

STIHL suministra cargadores con distintos conectores e interruptores dependiendo del país de suministro.

Las ilustraciones muestran cargadores con euroconectores; la conexión a la red de los equipos con otros modelos de conector se realiza análogamente.

3. Descripción del equipo



- 1 Parte superior del manillar
- 2 Parte inferior del manillar (RMA 339)
- 3 Consola (RMA 339 C)
- 4 Carcasa
- 5 Capó del motor
- 6 Rueda trasera
- 7 Rueda delantera
- 8 Recogedor de hierba
- 9 Asa de transporte superior
- 10 Asa de transporte inferior
- 11 Deflector
- 12 Empuñadura giratoria (RMA 339)
- 13 Palanca de trinquete manillar (RMA 339 C)
- 14 Indicador de nivel de llenado (recogedor de hierba)

- 15 Palanca de parada del motor
- 16 Palanca del ajuste de altura
- 17 Botón de conexión
- 18 Placa de características con número de serie
- 19 Tapa
- 20 Conector de seguridad
- 21 Conmutador de modo ECO
- 22 Acumulador
- 23 Cargador

4. Para su seguridad

4.1 Información general



Al trabajar con el equipo, el cumplimiento de estas prescripciones preventivas de accidentes es imprescindible.



Antes de la primera puesta en servicio lea atentamente el manual de instrucciones completo. Conserve cuidadosamente el manual de instrucciones para su uso posterior.

Estas medidas de precaución son una garantía para su seguridad. No obstante, esta enumeración no es concluyente. Utilice el equipo siempre con sentido común y de forma responsable y tenga en cuenta que el usuario es el responsable en caso de accidentes que afecten a terceras personas o a sus propiedades.

Familiarícese con los elementos de mando y con el uso apropiado del equipo.

El equipo solo debe ser utilizado por personas que hayan leído el manual de instrucciones y estén familiarizadas con la manipulación del equipo. Antes de la

primera puesta en servicio, el usuario debe preocuparse de recibir indicaciones técnicas y prácticas por personas especializadas. El vendedor u otro experto debe aclarar al usuario cómo debe utilizarse el equipo.

En esta instrucción, se debería poner en conocimiento del usuario que para trabajar con el equipo son necesarias atención y una concentración máxima.

Aun cuando utilice este equipo conforme a las normas, siempre persisten algunos riesgos.



¡Peligro de muerte por asfixia!

Peligro de asfixia para los niños al jugar con el material de embalaje. Mantener el material de embalaje fuera del alcance de los niños.

El equipo y todos sus componentes sólo pueden entregarse o prestarse a personas que estén familiarizadas con este modelo y su manejo. El manual de instrucciones es parte del equipo y debe entregarse siempre junto con el equipo.

Hay que cerciorarse de que el usuario esté capacitado en sentido corporal, sensorial y mental para manejar el equipo y trabajar con él. Si el usuario está capacitado para ello solo de forma limitada, podrá trabajar únicamente bajo supervisión o tras haber sido instruido por una persona responsable.

Hay que cerciorarse de que el usuario sea mayor de edad o esté recibiendo una formación profesional bajo supervisión, conforme a las disposiciones nacionales.

Sólo utilice el equipo descansado y en perfecto estado físico y psíquico. Si padece algún trastorno de salud, debería consultar con su médico para ver si puede trabajar con el equipo. No se deberá

trabajar con el equipo después de tomar alcohol, drogas o medicamentos que afecten a la capacidad de reacción.

El equipo está concebido para un uso privado.

Atención: ¡peligro de accidente!

El equipo está concebido únicamente para cortar césped. Cualquier otro uso no está autorizado y podría ser peligroso o causar daños al equipo.

Para evitar que el usuario ponga en peligro su integridad física, el equipo no puede ser usado para los siguientes trabajos (esta relación es orientativa):

- para recortar matorrales, setos y arbustos,
- para cortar plantas trepadoras,
- para el cuidado del césped en terrazas y balcones,
- para triturar y desmenuzar restos de poda de árboles y setos,
- para limpiar caminos (aspiración, soplado),
- para nivelar elevaciones del terreno, como por ejemplo, toperas,
- para transportar material cortado, excepto en el recogedor de hierba previsto para ello.

Por motivos de seguridad se prohíbe toda modificación en el equipo (excepto el montaje correcto de accesorios autorizados por STIHL), lo cual conduciría a la pérdida de los derechos de garantía. Su distribuidor especializado STIHL le ofrecerá más información sobre accesorios autorizados.

De manera particular, está prohibido realizar cualquier tipo de modificación en el equipo con el fin de aumentar la potencia o el régimen del motor eléctrico o de combustión.

En el equipo no debe realizarse ninguna modificación que provoque un aumento de la emisión de ruidos.

No está permitido transportar objetos, animales o personas, especialmente niños, con el equipo.

Debe tenerse un especial cuidado al utilizar el equipo en zonas públicas, parques, instalaciones deportivas, vías públicas y en explotaciones agrícolas y forestales.

La máquina solo se debe soltar cuando se encuentre en una superficie plana, para que no pueda salir rodando.



¡Atención! ¡Peligro para la salud por vibraciones! Una carga excesiva por vibraciones puede provocar daños en el

sistema nervioso o circulatorio, especialmente en personas con problemas circulatorios. Consulte a un médico si aparecieran síntomas que pudieran deberse a cargas por vibraciones.

Esos síntomas, que se producen principalmente en dedos, manos o muñecas, son por ejemplo (relación orientativa):

- insensibilidad,
- dolores,
- debilidad muscular,
- decoloraciones de la piel,
- hormigueo desagradable.

Durante el funcionamiento, sujetar el manillar con firmeza, pero sin tensión, con ambas manos por los lugares previstos.

Programar el tiempo de trabajo de modo que se eviten cargas elevadas en un periodo de tiempo grande.

4.2 Ropa y equipamiento de trabajo



Durante el trabajo debe llevarse siempre un calzado resistente con suela antideslizante. Nunca trabaje descalzo o, por ejemplo, con sandalias.



En los trabajos de mantenimiento y limpieza y en el transporte del equipo deben llevarse siempre guantes y debe recogerse y protegerse el pelo largo (pañuelo, gorro, etc.).



Para afilar la cuchilla deben llevarse puestas gafas de protección adecuadas.

El aparato sólo puede ponerse en funcionamiento con pantalones largos y ropa ceñida.

Nunca lleve puesta ropa holgada que pudiera quedar enganchada en los componentes móviles (palancas de mando); tampoco lleve joyas o bisutería, corbatas o bufandas.

4.3 Acumulador

Los niños no pueden reconocer ni estimar los peligros del acumulador. Los niños pueden ser lesionados gravemente.

- Mantenga alejados a los niños.
- Guarde el acumulador fuera del alcance de los niños.

El acumulador no está protegido de todas las influencias ambientales. Si el acumulador está sometido a ciertas influencias ambientales, es posible que se incendie o explote. Personas pueden resultar lesionadas y se puede producir un daño material.

- Proteja el acumulador del calor y del fuego.
- No tire el acumulador al fuego.
- Mantenga el rango de temperatura admisible del acumulador. (⇒ 19.1)
- Mantenga el acumulador alejado de objetos metálicos.
- Proteja el acumulador de la lluvia y la humedad, y no lo sumerja en ningún líquido.
- No esponga el acumulador a altas presiones.
- No esponga el acumulador a microondas.
- Proteja el acumulador de productos químicos y sales.
- No deje caer el acumulador.
- Guarde el acumulador en un lugar limpio y seco.
- Guarde el acumulador en un lugar cerrado.
- Guarde el acumulador separado del cortacésped y del cargador.
- Guarde el acumulador en un embalaje no conductor eléctricamente.
- Guarde el acumulador en un rango de temperatura admisible. (⇒ 19.1)



El acumulador se encuentra en un **estado seguro de funcionamiento** cuando se cumplen las siguientes condiciones:

- El acumulador no está dañado.
- El acumulador está limpio y seco.
- El acumulador funciona y no está modificado.

En un estado de funcionamiento que no sea seguro, el acumulador ya no podrá funcionar con seguridad. Personas pueden ser lesionadas gravemente.

- No trabaje con un acumulador dañado o defectuoso.
- No cargue un acumulador dañado o defectuoso.
- Si el acumulador está sucio o mojado: límpielo y deje que se seque.
- No modifique el acumulador.
- No meta ningún objeto en las aberturas del acumulador.
- No ponga los contactos del acumulador en contacto con objetos metálicos (no los cortocircuite).
- No abra el acumulador.

De un acumulador dañado puede salir líquido. Si el líquido entra en contacto con la piel o los ojos, estos se podrán irritar.

- Evite cualquier contacto con el líquido.
- Si se ha producido un contacto con la piel: lave la piel afectada con agua abundante y jabón.
- Si se ha producido un contacto con los ojos: lave los ojos durante al menos 15 minutos con agua abundante y acuda a un médico.

Un acumulador defectuoso o dañado puede oler raro, humear o arder. Personas pueden ser gravemente lesionadas o matadas y se pueden producir daños materiales.

- Si el acumulador huele raro o humea: no lo utilice y manténgalo alejado de objetos inflamables.
- Si el acumulador arde: apague el fuego con un extintor o con agua.

4.4 Cargador

Los niños no pueden reconocer ni estimar los peligros del cargador y de la corriente eléctrica. Los niños pueden ser lesionados gravemente.

- Mantenga alejados a los niños.
- Guarde el cargador fuera del alcance de los niños.

El cargador no está protegido de todas las influencias ambientales. Si el cargador está sometido a ciertas influencias ambientales, es posible que se incendie o explote. Personas pueden resultar lesionadas y se puede producir un daño material.

- No utilice el cargador en un entorno fácilmente inflamable ni en un entorno explosivo.
- No utilice el cargador sobre una base fácilmente inflamable.
- Mantenga el rango de temperatura admisible del cargador.
- Utilice el cargador en un lugar cerrado y seco.
- Guarde el cargador separado del cortacésped y del acumulador.



- Deje que el cargador se enfríe antes de guardarlo.
- Guarde el cargador en un lugar limpio y seco.
- Guarde el cargador en un lugar cerrado.

El cargador se encuentra en un **estado seguro de funcionamiento** cuando se cumplen las siguientes condiciones:

- El cargador no está dañado.
- El cargador está limpio y seco.
- El cargador funciona y no está modificado.

En un estado de funcionamiento que no sea seguro, es posible que ciertos componentes ya no funcionen correctamente y se desactiven dispositivos de seguridad. Personas pueden ser lesionadas gravemente.

- No utilice un cargador dañado o defectuoso. Deseche el cargador.
- Si el cargador está sucio o mojado: límpielo y deje que se seque.
- No modifique el cargador.
- No meta ningún objeto en las aberturas del cargador.
- No ponga los contactos del cargador en contacto con objetos metálicos (no los cortocircuite).
- No abra el cargador.

El cable de conexión no está diseñado para llevar o colgar con él el cargador. El cable de conexión y el cargador pueden ser dañados.

- Agarre y sujete el cargador en la carcasa. El cargador lleva montada un asa para poder levantarlo con facilidad.

- Cuelgue el cargador en el soporte de pared.

4.5 Cargar

El contacto con partes eléctricamente activas puede producirse por las siguientes razones:

- El cable de conexión está dañado.
- El enchufe de red está dañado.
- La caja de enchufe no está instalada correctamente.

El contacto con partes eléctricamente activas puede causar un choque eléctrico. El usuario puede ser gravemente lesionado o matado.

- Asegúrese de que el cable de conexión y el enchufe de red no estén dañados.
- Conecte el enchufe de red a una caja del enchufe correctamente instalada.

Una tensión de red o frecuencia de red incorrecta durante la carga puede producir una sobretensión en el cargador. El cargador puede resultar dañado.

- Asegúrese de que la tensión y la frecuencia de la red eléctrica coincidan con los datos de la placa indicadora de potencia del cargador.

Durante la carga, un cargador dañado o defectuoso puede oler raro o humear. Personas pueden resultar lesionadas o se puede producir un daño material.

- Extraiga el enchufe de red de la toma de corriente.

El cargador se puede sobrecalentar y causar un incendio si la disipación del calor es insuficiente. Personas pueden ser gravemente lesionadas o matadas y se pueden producir daños materiales.

- No cubra el cargador.
- Cuelgue el cargador en el soporte de pared.

Si varios cargadores están conectados juntos a una caja de enchufe, se puede producir una sobrecarga de cables eléctricos durante la carga. Los cables eléctricos se pueden sobrecalentar y provocar un incendio. Personas pueden ser gravemente lesionadas o matadas y se pueden producir daños materiales.

- Conecte el cargador por separado a una caja de enchufe.
- No conecte el cargador a una caja de enchufe múltiple.

4.6 Transporte del equipo

Trabaje sólo con guantes para evitar sufrir lesiones al tocar componentes del equipo calientes o con cantos afilados.

 Antes del transporte, apague el equipo, espere a que la cuchilla se detenga por completo y desenchufe el conector de seguridad.

Transportar el equipo siempre con el motor eléctrico frío.

Tener en cuenta el peso del equipo y utilizar medios auxiliares de carga adecuados en caso necesario (rampas, mecanismos de elevación).

El equipo y las piezas del equipo que se transporten (por ejemplo, el recogedor de hierba) deben sujetarse a la superficie de transporte con medios de fijación de dimensiones suficientes (correas, cables, etc.).

Al elevar y transportar el equipo hay que evitar el contacto con la cuchilla.

Deben tenerse en cuenta las indicaciones del capítulo "Transporte". Allí se describe cómo hay que levantar y amarrar el equipo. (⇒ 14.)

Para el transporte del equipo observe las normativas legales regionales, en especial las que atañen al aseguramiento de la carga y al transporte de objetos en superficies de carga.

4.7 Transporte del acumulador

El acumulador no está protegido de todas las influencias ambientales. Si el acumulador está sometido a ciertas influencias ambientales, es posible que se dañe y se produzca un daño material.

- No transporte un acumulador dañado.
- Transporte el acumulador en el equipo, en un embalaje no conductor eléctrico o en un contenedor de transporte no conductor eléctrico.

Durante el transporte fuera del equipo, el acumulador puede caerse o moverse. Personas pueden resultar lesionadas y se puede producir un daño material.

- Empaquete el acumulador en el embalaje o en el contenedor de transporte de tal manera, que no se pueda mover.
- Asegure el embalaje o el contenedor de transporte de tal manera, que no se puedan mover.

No dejar el acumulador en el vehículo y no exponerlo jamás a la irradiación solar directa.

Los acumuladores de iones de litio deben tratarse con sumo cuidado durante el transporte. Debe quedar asegurado

especialmente que los acumuladores se transportan sin que se puedan producir cortocircuitos. Conserve para ello el embalaje de cartón original del acumulador y transporte los acumuladores STIHL en su embalaje original intacto o en el cortacésped.

4.8 Antes del trabajo

Debe garantizarse que sólo trabajen con el equipo personas que conozcan el manual de instrucciones.

Respete las normas locales relativas a los horarios de trabajo de equipos de jardinería con motor eléctrico.

Compruebe siempre la totalidad del terreno en el que vaya a utilizar la máquina, retirando todas las piedras, palos, alambres, huesos y otros objetos extraños que pudieran ser proyectados hacia arriba por el equipo. Los obstáculos (por ejemplo tocones, raíces) pueden ser difíciles de detectar con hierba alta.

Por tanto, antes del trabajo con el equipo marque todos los objetos extraños (obstáculos) ocultos en el césped que no pueden quitarse.

Antes de utilizar la máquina por primera vez, hay que retirar el material de embalaje y los seguros de transporte.

Antes de utilizar el equipo deben sustituirse las piezas defectuosas, desgastadas y dañadas. Las indicaciones de peligro y advertencia del equipo ilegibles o dañadas deben ser sustituidas. Su distribuidor especializado STIHL tiene a su disposición adhesivos de repuesto y todas las demás piezas de recambio.

El equipo debe utilizarse solo en un estado de servicio seguro. Antes de cada puesta en servicio debe controlarse lo siguiente:

- Si el equipo está montado debidamente.
- Si la herramienta de corte y toda la unidad de corte (cuchilla, elementos de fijación, carcasa del equipo de corte) se encuentran en perfecto estado. De manera particular, hay que prestar atención a la correcta fijación, a los daños (mellas o fisuras) y al desgaste.
- Si los dispositivos de seguridad (por ejemplo, el deflector, la carcasa, el manillar, la palanca de parada del motor) se encuentran en perfecto estado y funcionan debidamente.
- Si el recogedor de hierba no presenta daños y está montado por completo. No se debe utilizar un recogedor dañado.
- Si funciona el freno contra la marcha por inercia del motor eléctrico.

En caso necesario, realice todos los trabajos pertinentes o acuda a un establecimiento especializado. STIHL recomienda los distribuidores especializados STIHL.

No arrancar nunca el motor eléctrico sin una cuchilla montada conforme a las instrucciones. ¡Peligro de sobrecalentamiento del motor eléctrico!

Tenga en cuenta las indicaciones de los capítulos "Acumulador" (⇒ 4.3) y "Cargador" (⇒ 4.4).

4.9 Durante el trabajo

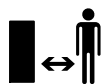

No trabajar nunca el césped cuando haya animales o personas (especialmente niños) en la zona de peligro.

No trabajar si la temperatura ambiente es inferior a +5°C.

Trabaje sólo con luz diurna o buena luz artificial.

No trabaje con el equipo en caso de lluvia, tormenta y sobre todo cuando haya peligro de rayos.



Atención: ¡peligro de lesiones!

No poner jamás las manos ni los pies al lado o debajo de elementos en rotación. No tocar nunca la cuchilla en funcionamiento. Mantenerse siempre alejado de la abertura de expulsión.

Se debe respetar siempre la distancia de seguridad definida por el manillar. El manillar debe estar siempre debidamente montado y no ha de modificarse. El equipo nunca debe ponerse en marcha con el manillar abatido.

Los dispositivos de seguridad y de mando instalados en el equipo por el fabricante no deben retirarse ni anularse. En particular, no debe fijarse nunca la palanca de parada del motor al manillar (por ejemplo, atándola).

No fije nunca objetos al manillar (por ejemplo, ropa de trabajo).

El suelo mojado aumenta el riesgo de accidentes debido a una menor adherencia.

Se debe trabajar con especial precaución para no resbalar. Si es posible, evitar utilizar el equipo sobre suelo mojado.

No dejar el equipo expuesto a la lluvia sin protección.

Mantenga siempre cerrado el compartimento del acumulador durante el funcionamiento.

Conectar el equipo:

Conectar el equipo con cuidado, conforme a las indicaciones del capítulo "Poner el equipo en servicio". (⇒ 12.) Hay que asegurarse de que los pies estén suficientemente alejados de la herramienta de corte.

Para su conexión, el equipo debe encontrarse sobre una superficie plana.

El equipo no se debe volcar antes de conectarlo ni durante el proceso de conexión.

No conectar el motor eléctrico si el canal de expulsión no está cubierto con el deflector o con el recogedor de hierba.

Deben evitarse repetidas conexiones del equipo en poco tiempo, en particular, no se debe "jugar" con el botón de conexión. ¡Peligro de sobrecalentamiento del motor eléctrico!

Trabajo en pendientes:

Las pendientes deben cortarse siempre en sentido transversal y nunca en sentido longitudinal.

Si el usuario perdiera el control al cortar el césped en sentido longitudinal, podría ser atropellado por el equipo.

Hay que prestar especial atención al cambiar el sentido de marcha en pendientes.

Hay que asegurarse siempre de mantener una posición estable en pendientes y evitar trabajar con el equipo en pendientes excesivamente inclinadas.

Por motivos de seguridad, el equipo no se debe utilizar en pendientes con una inclinación superior a 25° (46,6 %).

¡Peligro de lesiones!

25° de pendiente equivalen a una subida vertical de 46,6 cm para 100 cm de longitud horizontal.

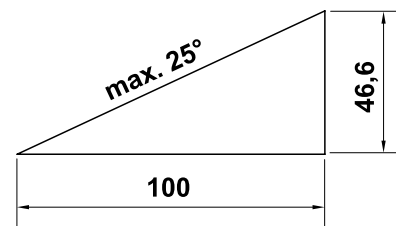

Puesta en servicio:



Atención: ¡peligro de lesiones!

No poner nunca las manos o los pies al lado o debajo de elementos en rotación. No tocar nunca la cuchilla en funcionamiento. Hay que mantenerse siempre alejado de la abertura de expulsión. Se debe respetar siempre la distancia de seguridad definida por el manillar.



No se debe intentar inspeccionar la cuchilla cuando el equipo esté funcionando. No hay que abrir nunca el deflector ni retirar el recogedor de hierba con la cuchilla en marcha. La cuchilla en rotación podría causar lesiones.

Conducir el equipo a la velocidad del paso de una persona; nunca se debe correr al trabajar con él. Desplazando el equipo

rápida-mente se aumenta el peligro de lesiones causadas por tropezones, resbalones, etc.

Hay que prestar especial atención al dar la vuelta con el equipo o al acercarlo hacia uno mismo.

¡Existe el peligro de tropezar!

Deben esquivarse los objetos ocultos en el césped (aspersores de riego automático, estacas, válvulas de agua, fundamentos, cables eléctricos, etc.). No pase nunca la máquina por encima de semejantes objetos.

Si la herramienta de corte o el equipo hubiera chocado contra algún obstáculo o cuerpo extraño, habrá que parar el motor eléctrico y extraer el conector de seguridad para someter el equipo a una inspección profesional.



Preste atención a la inercia de la herramienta de corte, que seguirá girando algunos segundos antes de pararse.

Apagar el motor eléctrico:

- cuando haya que levantar el equipo para transportarlo por superficies que no sean hierba,
- cuando haya que llevar el equipo a la superficie a cortar o alejarlo de la misma,
- antes de retirar el recogedor de hierba,
- antes de ajustar la altura de corte.



Apagar el motor eléctrico, extraer el conector de seguridad y asegurarse que la herramienta de corte se haya detenido por completo,

- antes de sacar el acumulador;
- antes de abandonar el equipo o cuando el equipo esté sin vigilancia;

- antes de transportar, levantar o cargar el equipo;
- antes de eliminar bloqueos u obstrucciones en el canal de expulsión;
- antes de examinar y limpiar el equipo o realizar trabajos en él (p. ej., plegar o ajustar el manillar);
- cuando la herramienta de corte haya chocado contra un objeto extraño. La herramienta de corte deberá examinarse por si hubiera sufrido algún daño. El equipo no debe ponerse en servicio con el eje de cuchillas o del motor dañado o doblado. **¡Peligro de lesiones por componentes defectuosos!**

- si el equipo empieza a vibrar de forma inusual con excesiva intensidad. El equipo completo, especialmente la herramienta de corte, deberá revisarse en ese caso para comprobar si existen daños o piezas sueltas. Las piezas dañadas deben sustituirse antes de continuar trabajando y las piezas sueltas deben fijarse/apretarse.



¡Peligro de lesiones!

Por regla general, la aparición de fuertes vibraciones es indicio de una avería. En particular, el equipo no debe ponerse en servicio con un eje de cuchillas dañado o deformado o con una cuchilla dañada o doblada. Si no cuenta con los conocimientos necesarios, encargue las reparaciones necesarias a una persona experta (STIHL recomienda los distribuidores especializados STIHL).

4.10 Mantenimiento, limpieza, reparación y almacenamiento

Antes de realizar cualquier trabajo en el equipo y antes de ajustarlo o limpiarlo,

- desconecte el motor eléctrico,
- desenchufe el conector de seguridad y
- saque el acumulador en caso necesario.



Antes de guardarlo en lugares cerrados y antes de realizar cualquier trabajo de mantenimiento y limpieza, dejar que el equipo se enfríe por completo.

Limpieza:

Tras el trabajo, debe limpiarse concienzudamente todo el equipo. (⇒ 13.2)

Soltar los restos de hierba con un palo de madera. Limpiar la parte inferior del cortacésped con agua y un cepillo.

No utilizar nunca equipos de limpieza a alta presión ni limpiar el equipo bajo agua corriente (p. ej., con una manguera de jardín).

No utilizar productos de limpieza agresivos. Estos pueden dañar el plástico y el metal, lo cual podría afectar al funcionamiento seguro de su equipo STIHL.

Para evitar un sobrecalentamiento o un peligro de incendio, las zonas alrededor de las ranuras de ventilación en la parte superior e inferior del equipo (entre el capó del motor eléctrico y la carcasa y en el canal de expulsión) deben mantenerse libres de impurezas (como p. ej. hierba, paja, musgo, hojas o grasa que salga).

Trabajos de mantenimiento:

Solo pueden realizarse los trabajos de mantenimiento descritos en este Manual de instrucciones; todos los demás trabajos deben ser realizados por un distribuidor especializado.

En caso de que no disponga de los conocimientos y de los medios auxiliares necesarios, póngase **siempre** en contacto con un distribuidor especializado. STIHL recomienda la realización de los trabajos de mantenimiento y reparación exclusivamente por el servicio técnico de un distribuidor especializado STIHL. Los distribuidores especializados STIHL reciben formación e información técnica regularmente.

Utilice únicamente herramientas, accesorios o acoples que estén autorizados por STIHL para este equipo o piezas técnicamente equivalentes. En caso contrario, existe riesgo de accidentes con lesiones personales o daños en el equipo. En caso de dudas debería dirigirse a un establecimiento especializado.

En lo que respecta a sus características, las herramientas, accesorios y piezas de recambio originales STIHL están adaptadas de forma óptima al equipo y a las necesidades del usuario. Los recambios originales STIHL se reconocen mediante la referencia de recambio STIHL, el logotipo STIHL y en tal caso por el identificativo de recambio STIHL. En las piezas más pequeñas es posible que solamente esté presente este identificativo.

Mantenga los adhesivos de advertencia e indicación siempre limpios y legibles. Debe sustituir los adhesivos dañados o ausentes por nuevos adhesivos originales que su distribuidor especializado STIHL le ponga a disposición. Si un componente se

sustituye por otro nuevo, asegúrese que el nuevo componente disponga de los mismos adhesivos.

Comprobar periódicamente la correcta fijación de la cuchilla y la presencia de daños y desgaste.

Los trabajos en la unidad de corte sólo deben llevarse a cabo con guantes de trabajo resistentes y tomando especiales medidas de precaución.

Mantener firmemente apretadas todas las tuercas, pernos y tornillos, especialmente el tornillo de cuchilla, para que el equipo se encuentre en condiciones de funcionamiento seguras.

Revisar regularmente si el equipo completo y el recogedor de hierba presentan desgaste o daños, especialmente antes de guardarlos (por ejemplo, antes de la pausa invernal). Por motivos de seguridad, las piezas desgastadas o dañadas deben sustituirse de inmediato para que el equipo se encuentre siempre en un estado de funcionamiento seguro.

En caso de que para los trabajos de mantenimiento se deban retirar componentes o dispositivos de protección, es necesario volver a colocarlos inmediatamente después de forma correcta.

4.11 Almacenamiento durante largos periodos de inactividad

Guarde el equipo con el motor frío, el acumulador y el conector de seguridad en lugares separados secos, seguros, cerrados y fuera del alcance de los niños.

Asegúrese de que el equipo no pueda ser utilizado por personas no autorizadas (p. ej. niños).

Limpiar a fondo el equipo antes de su almacenamiento (p. ej. en invierno).

El equipo debe guardarse en condiciones de servicio seguras.

Guardar la máquina en una superficie plana de tal manera que no pueda salir rodando involuntariamente.

4.12 Eliminación

Asegúrese de que el equipo viejo (cortacésped, acumulador, cargador, accesorios) se deseche correctamente. Inutilice el cortacésped antes de desecharlo. Para prevenir accidentes, retire sobre todo el conector de seguridad y el cable eléctrico que va del conmutador al motor eléctrico.

¡Peligro de lesiones por la herramienta de corte!

Un equipo fuera de servicio tampoco debe dejarse nunca sin vigilancia. Asegúrese de que el equipo y la herramienta de corte queden fuera del alcance de los niños.

Los acumuladores se deben desechar separados del equipo. Hay que asegurarse de que los acumuladores se descarguen antes de su eliminación (p. ej., dejando en marcha el motor eléctrico), y que seguidamente se desechen de forma segura y respetuosa con el medio ambiente.

5. Descripción de los símbolos



¡Atención!

Lea el manual de instrucciones antes de poner en marcha el equipo.



¡Peligro de lesiones!

Impida que otras personas se acerquen a la zona de peligro.

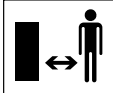

¡Atención! –

¡Cuchillas afiladas!

Las cuchillas continúan girando después de apagar el motor eléctrico. Retirar el dispositivo de bloqueo (conector de seguridad) antes de comenzar los trabajos de mantenimiento.

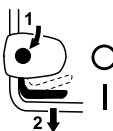

RMA 339:

Arrancar el motor eléctrico.



RMA 339 C:

Arrancar el motor eléctrico.



RMA 339 C:

Apagar el motor eléctrico.

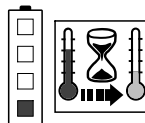

El acumulador está demasiado caliente. El proceso de carga se inicia tras la fase de refrigeración y el acumulador puede utilizarse solo después de la fase de refrigeración.

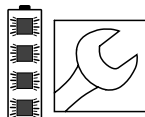

El acumulador está defectuoso y debe sustituirse.

6. Contenido del suministro



Pos.	Denominación	Unid.
A	Equipo base	1
B	Parte superior del recogedor de hierba	1
C	Parte inferior del recogedor de hierba	1
D	Perno	2
M	Conector de seguridad	1
N	Cargador	
O	Acumulador	
	• Manual de instrucciones	1

RMA 339 C:

E	Manguito	1
F	Tornillo	1
G	Arandela	2
H	Tuerca	1

RMA 339:

I	Tornillo de cabeza redonda	2
J	Guía de cables	1

K Empuñadura giratoria 2



El contenido del suministro puede variar dependiendo del país de entrega y de la versión del equipo.

7. Preparar el equipo para el servicio

7.1 Información general



Peligro de lesiones

Tenga en cuenta las indicaciones de seguridad del capítulo "Para su seguridad" (⇒ 4.).



Desconecte el conector de seguridad especialmente antes de realizar cualquier trabajo en el cortacésped (⇒ 9.2).

- Para realizar los trabajos descritos, coloque el equipo sobre una base horizontal, plana y firme.



En el momento de la entrega del equipo, los acumuladores están cargados aprox. al 30%. Por lo tanto deben cargarse antes de la primera puesta en marcha.

- Cargar el acumulador (⇒ 8.4).

7.2 Montar el manillar mono (RMA 339 C)



- **1** Introducir el manguito (E) en el orificio del manillar (1).
- **2** Colocar las dos arandelas (G) sobre el manguito con la curvatura hacia dentro.

- **3** Sujetar el manguito (E) y las arandelas (G) e introducir todas estas piezas junto con el manillar (1) en la consola (2).
- **4** Introducir la tuerca (H) en la consola, como se muestra en la ilustración.
- **5** Introducir el tornillo (F) de fuera hacia dentro a través de los orificios del manillar (1) y de la consola (2).
- **6** Apretar el tornillo (F).
Par de apriete:
18 - 22 Nm

Montar el cable eléctrico:

- Como se muestra en la ilustración, colocar el cable eléctrico en la guía de cables (3),
- introducirlo en el soporte del manillar (4), y
- fijarlo al manillar con el clip de cable (5).

7.3 Montar el manillar dual (RMA 339)



Montar la parte superior del manillar:

- **1** Introducir el tornillo de cabeza redonda (I) a través de la guía de cables (J) y enganchar el cable eléctrico (1).
- **2** Encajar el manillar dual (2) sobre las dos partes inferiores del manillar (3).
- **3** Introducir los tornillos de cabeza redonda (I) (a la derecha con guía de cables (J) y a la izquierda sin ella) de dentro hacia fuera a través de los orificios.
- **4** Atornillar el manillar con las empuñaduras giratorias (K).

Montar el clip de cable:

- Montar el clip de cable (4) en la parte superior del manillar. Colocar el cable eléctrico (1) como se muestra en la ilustración.
- Cerrar la lengüeta (5) y dejar que encaje.
Distancia entre clip de cable y conmutador:
25 - 27 cm

7.4 Ensamblar el recogedor de hierba



- Colocar la parte superior del recogedor de hierba (B) sobre su parte inferior (C). Fijarse en que la posición en las guías sea correcta.
- Meter los pernos (D) desde dentro a través de los orificios previstos para ello.
- Dejar que la parte superior del recogedor de hierba (B) encaje en su parte inferior ejerciendo una ligera presión.
- Enganchar el recogedor de hierba (⇒ 9.7).

8. Acumulador y cargador

8.1 Generalidades

Los cortacéspedes **RMA 339**, **RMA 339 C** se utilizan exclusivamente con **acumuladores de iones de litio STIHL del tipo AK** recargables.

Los acumuladores que eventualmente se incluyan en el suministro están óptimamente adaptados al uso previsto, pero también se pueden utilizar todos los acumuladores del tipo STIHL AK.

El sistema electrónico del cortacésped intercambia datos con el acumulador utilizado y adapta la potencia del motor eléctrico a la capacidad correspondiente.

8.2 Conectar el cargador a la red eléctrica



- Enchufe el conector de red (1) a la caja del enchufe (2).
- Tras conectar el cargador a la alimentación, tiene lugar un autotest. En el curso de ese proceso, se enciende el LED (3) del cargador durante aprox. 1 segundo en verde, después en rojo y después se apaga (⇒ 8.6).

8.3 Sacar y colocar el acumulador



- Desenchufe el conector de seguridad (⇒ 9.2) y mantenga la tapa del compartimento del acumulador abierta.

Sacar el acumulador:

- Presione la palanca de bloqueo (1) hacia el acumulador (2) y saque este hacia arriba.

Colocar el acumulador:

- Coloque el acumulador (2) hasta el tope en su compartimento aplicando una ligera presión; se oír un clic.

8.4 Cargar el acumulador



El **tiempo de carga** depende de diversos factores que ejercen su influencia, como p. ej., la temperatura del acumulador o la temperatura ambiente. El tiempo de carga real puede diferir del tiempo de carga indicado. El tiempo de carga se indica en www.stihl.com/charging-times.

i Una vez colocado el acumulador en el cargador, el proceso de carga se inicia automáticamente. Cuando el acumulador está cargado por completo, el cargador se desconecta automáticamente.

Durante la carga se calienta tanto el acumulador como el cargador.

- Saque el acumulador de su compartimento. (⇒ 8.3)
- Conecte el cargador a la red eléctrica. (⇒ 8.2)
- Coloque el acumulador (1) en las guías del cargador (2) y presiónelo hasta que haga tope.
El LED del cargador (3) se enciende en verde.
Los LED del acumulador (4) se encienden en verde e indican el estado de carga.
- Si el LED del cargador (3) y los LED del acumulador (4) ya no están encendidos, extraiga el enchufe de la red.
El acumulador está completamente cargado.
- Saque el acumulador del cargador y colóquelo en el compartimento del acumulador. (⇒ 8.3)

8.5 LED del acumulador



Indicar estado de carga:

- Pulsar el botón (1). Los LED se encienden aprox. 5 segundos en verde e indican el estado de carga.
- Cargar el acumulador si el LED derecho parpadea en verde. (⇒ 8.4)

Anomalías:

Los LED indican anomalías del cortacésped o del acumulador. Para ello se pueden encender o parpadear en rojo.

4 LED parpadean en rojo:
En el acumulador hay una anomalía.

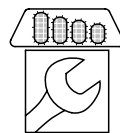

1 LED se enciende en rojo:
El acumulador está demasiado caliente o demasiado frío.

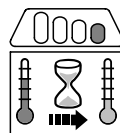

3 LED se encienden en rojo:
El cortacésped está demasiado caliente.



3 LED parpadean en rojo:
El cortacésped tiene una anomalía.



- Subsane las anomalías. (⇒ 20.)

8.6 LED del cargador



El LED (3) indica el estado del cargador. Para ello pueden encenderse en verde o parpadear en rojo.

El LED se enciende en verde y los LED del acumulador se encienden o parpadean en verde:

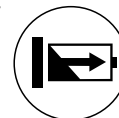

El acumulador se está cargando.

El LED parpadea en rojo:
Entre el acumulador y el cargador no existe un contacto eléctrico o hay una anomalía en el acumulador o cargador.



Si el LED se enciende en verde y 1 LED del acumulador se enciende en rojo, significa que el acumulador está demasiado caliente o demasiado frío.

- Subsane las anomalías. (⇒ 20.)

9. Elementos de mando

9.1 Compartimento del acumulador



i El compartimento del acumulador debe estar siempre cerrado durante el funcionamiento.

Abrir el compartimento del acumulador:

- Presionar la pestaña (1) ligeramente hacia dentro y abatir la tapa (2) hacia atrás.

Cerrar el compartimento del acumulador:

- Cerrar la tapa (2) y prestar atención a que la pestaña (1) quede encajada.

9.2 Conector de seguridad



El cortacésped solo se puede poner en funcionamiento si el conector de seguridad está enchufado en la base detrás del compartimento del acumulador.



¡Peligro de lesiones!

El conector de seguridad se debe desenchufar antes de realizar cualquier trabajo en el equipo, especialmente antes del transporte y antes de realizar trabajos de mantenimiento y limpieza, así como antes de la revisión. (⇒ 4.)



- Levantar la tapa del compartimento del acumulador (1) por el lado delantero y mantenerla abierta. (⇒ 9.1)
- **Extraer:**
Desenchufar el conector de seguridad (2) de la base (3) y guardarlo separado del cortacésped.
- **Colocar:**
Introducir el conector de seguridad (2) en la base (3) presionando hasta llegar al tope.
- Cerrar la tapa del compartimento del acumulador (1).

9.3 Conmutador de modo Eco



En el compartimento del acumulador se encuentra el conmutador del modo Eco, que aumenta el tiempo de funcionamiento del acumulador. (⇒ 10.2)

Conectar el modo Eco:

- Colocar el conmutador en la posición I.

Desconectar el modo Eco:

- Colocar el conmutador en la posición O.

9.4 Ajustar el manillar mono (RMA 339 C)



¡Peligro de aplastamiento!

Al accionar la palanca de trinquete sostener constantemente la parte superior del manillar con una mano en el punto más alto. No colocar nunca los dedos entre el manillar y la consola (encima y debajo de la palanca de trinquete).

Abatir el manillar:

Posición de transporte (para limpiar el equipo, para ahorrar espacio en el transporte y el almacenamiento del equipo):

- Sostener la parte superior del manillar (2) con una mano en el punto más alto y levantar ligeramente (descargar).
- Presionar la palanca de trinquete (1) hacia abajo y mantenerla en esa posición.
- Plegar el manillar (2) hacia delante y asegurarse de que el cable eléctrico no sufre daños.

Posición de trabajo (para desplazar el equipo):

- Desplegar el manillar (2) hacia atrás y asegurarse de que enclave completamente.

Ajuste de la altura:

La altura del manillar mono puede ajustarse en 2 etapas:

- Sostener la parte superior del manillar (2) con una mano en el punto más alto y levantar ligeramente (descargar).
- Presionar la palanca de trinquete (1) hacia abajo y mantenerla en esa posición.
- Colocar el manillar (2) en la posición deseada.
- Soltar la palanca de trinquete (1) y asegurarse de que el manillar enclave nuevamente por completo.

9.5 Abatir el manillar dual (RMA 339)



¡Peligro de aplastamiento!

Cuando se desenroscan las empuñaduras giratorias la parte superior del manillar se puede abatir. Por eso, al desenroscar las empuñaduras giratorias hay que sostener la parte superior del manillar con una mano en el punto más alto.

Posición de transporte (para limpiar el equipo, para ahorrar espacio en el transporte y el almacenamiento del equipo):

- Soltar las empuñaduras giratorias (1) hasta que giren libremente.

- Plegar la parte superior del manillar(2) hacia delante.

Posición de trabajo (para desplazar el equipo):

- Desplegar la parte superior del manillar (2) hacia atrás sujetándola con una mano.
- Apretar las empuñaduras giratorias (1). Asegúrese de que la posición de la guía de cables (3) es correcta.

9.6 Ajuste central de la altura de corte



Se pueden seleccionar **5** alturas de corte.

Nivel 1 = 30 mm

Nivel 5 = 70 mm

Cortacésped para Gran Bretaña:

Se pueden seleccionar **6** alturas de corte.

Nivel S = 20 mm

Nivel 5 = 70 mm



Para evitar daños, solo debe utilizarse la altura de corte mínima en superficies de césped completamente llanas y libres de irregularidades.

Ajustar la altura de corte:

- **1** Presionar la palanca de ajuste de altura (1) ligeramente hacia fuera, hasta que las pestañas (2) liberen la palanca.

- **2** Levantar el cortacésped o presionarlo hacia abajo.
Mayor altura de corte: Levantar el cortacésped con la palanca de ajuste de altura (1) (la palanca se desplaza hacia delante).
Menor altura de corte: Presionar el cortacésped hacia abajo con la palanca de ajuste de altura (1) (la palanca se desplaza hacia atrás).
- Presionar la palanca de ajuste de altura (1) hacia el cortacésped, hasta que las pestañas (2) encajen en la palanca. La altura de corte elegida se puede ver en la pestaña delantera (3).

9.7 Recogedor de hierba



Enganchar:

- Abrir el deflector (1) y mantenerlo abierto.
- Enganchar el recogedor de hierba (2) con las pestañas (3) en los alojamientos (4) de la parte posterior del equipo.
- Cerrar el deflector (1).

Desenganchar:

- Abrir el deflector (1) y mantenerlo abierto.
- Levantar el recogedor de hierba (2) y retirarlo hacia atrás.
- Cerrar el deflector (1).

9.8 Indicador de nivel de llenado



El flujo de aire generado por la cuchilla eleva el indicador de nivel de llenado (1). Si el recogedor de hierba está lleno, el flujo de aire se detiene. Si el flujo de aire es insuficiente, el indicador de

nivel de llenado (1) baja otra vez al modo de reposo. Esta es una indicación para vaciar el recogedor de hierba.

El indicador de nivel de llenado solo funciona a la perfección con un flujo de aire óptimo. Las influencias externas, como la hierba mojada, tupida o alta, niveles de corte bajos, suciedad, u otros factores similares, pueden alterar el flujo de aire y el funcionamiento del indicador de nivel de llenado.

A El recogedor de hierba se está llenando

B El recogedor de hierba está lleno

- Vaciar el recogedor de hierba (⇒ 12.4).

10. Indicaciones para el trabajo

10.1 Información general

Un césped bonito y tupido se obtiene solo cortándolo a menudo y repasándolo periódicamente para mantenerlo corto.

¡En un clima caluroso y seco no hay que cortarlo demasiado, ya que, en caso contrario, el sol quemaría el césped y obtendría un mal aspecto!

Con una cuchilla afilada se consigue una mejor calidad de corte que con una cuchilla desafilada, por lo que debe afilarse periódicamente (Distribuidor especializado STIHL).

10.2 Rendimiento de corte

El rendimiento de corte (tiempo de funcionamiento del acumulador) depende de las características del césped y de la

altura de corte elegida. El rendimiento de corte se amplía tomando las siguientes medidas:

- Cortar el césped más a menudo.
- Aumentar la altura de corte.
- Disminuir la velocidad de avance.
- Dejar que se seque el césped antes de cortarlo.

En caso necesario, se pueden adquirir acumuladores de iones de litio STIHL adicionales (accesorios especiales).

Modo Eco:

El cortacésped está equipado con un **modo Eco**, que aumenta la eficiencia energética y con ello el rendimiento de corte.



Mediante el conmutador ubicado en el compartimento del acumulador se puede conectar y desconectar el modo Eco. (⇒ 9.3)

Modo de funcionamiento:

La velocidad del motor eléctrico se reduce automáticamente cuando se necesita menos potencia. Cuando se necesita más potencia, el régimen del motor aumenta nuevamente en fracciones de segundo.

10.3 Zona de trabajo del usuario



- Por motivos de seguridad, cuando el motor eléctrico está en marcha el usuario se debe mantener siempre detrás del manillar en la zona de trabajo. Se debe respetar siempre la distancia de seguridad definida por el manillar.

- El cortacésped debe ser manejado exclusivamente por una sola persona. Ninguna otra persona debe acercarse a la zona de peligro. (⇒ 4.)

10.4 Carga correcta del motor eléctrico

No arranque el cortacésped en hierba alta. Si el motor eléctrico arranca con dificultad, ajuste una altura de corte mayor.

El cortacésped puede someterse a esfuerzo solo en la medida en que no se haga descender la velocidad del motor eléctrico por debajo de límites prudenciales.

Si el régimen del motor va en descenso al cortar hierba alta, habrá que ajustar una altura de corte superior y/o disminuir la velocidad de avance.



Si el modo Eco está conectado, la velocidad del motor se reduce automáticamente cuando se necesita menos potencia. (⇒ 10.2)

10.5 Cuando se bloquea la cuchilla

Apagar inmediatamente el motor eléctrico y extraer el conector de seguridad. A continuación, eliminar la causa de la anomalía.

10.6 Protección contra sobrecarga térmica del motor eléctrico

Si durante el trabajo el motor eléctrico sufre sobrecarga, el sistema electrónico lo desconecta. En caso de sobrecarga térmica se encienden tres LED rojos en el acumulador. (⇒ 8.5)

Posibles causas de sobrecarga:

- Cuchilla desafilada,
- Corte de hierba demasiado alta o ajuste demasiado bajo de la altura de corte,
- Velocidad de avance excesiva,
- Limpieza insuficiente de la conducción del aire de refrigeración (ranuras de aspiración).

Nueva puesta en servicio

Tras un tiempo de enfriamiento de hasta 10 min. (en función de la temperatura ambiente), ponga el equipo en servicio nuevamente con toda normalidad. (⇒ 12.)

11. Dispositivos de seguridad

El equipo cuenta con varios dispositivos de seguridad para un manejo seguro y para evitar un uso inadecuado.



¡Peligro de lesiones!

Cuando se detecta un defecto en un dispositivo de seguridad, el equipo no debe ser puesto en marcha. Póngase en contacto con un establecimiento especializado; STIHL recomienda los distribuidores especializados STIHL.

11.1 Conector de seguridad

El motor eléctrico sólo puede conectarse con el conector de seguridad enchufado (⇒ 9.2).

11.2 Dispositivos de protección

El cortacésped está equipado con dispositivos de protección, que impiden un contacto involuntario con la cuchilla y con

material cortado expulsado.
Entre ellos se cuentan la carcasa, el deflector, el recogedor de hierba y el manillar montado debidamente.

11.3 Manejo con las dos manos

El motor eléctrico sólo se puede poner en marcha si se presiona y se mantiene presionado el botón de conexión con la mano derecha, y después se tira de la palanca de parada del motor hacia el manillar con la mano izquierda.

11.4 Freno contra la marcha por inercia del motor eléctrico

Al soltar la palanca de parada del motor, la cuchilla se detendrá antes de que transcurran 3 segundos.

Un freno contra la marcha por inercia integrado en el motor eléctrico reduce el periodo de rodaje por su propia inercia hasta que las cuchillas se detengan por completo.

Medición del período de rodaje por su propia inercia

Después de arrancar el motor eléctrico, la cuchilla gira y se puede oír un ruido de viento. El periodo de rodaje por su propia inercia se corresponde con la duración del ruido de viento después de parar el motor eléctrico y se puede medir con un cronómetro.

12. Poner el equipo en servicio

12.1 Preparativos



¡Peligro de lesiones!

Observe las indicaciones de seguridad del capítulo "Para su seguridad". (⇒ 4.)

- Cargue el acumulador y colóquelo seguidamente en su compartimento. (⇒ 8.4)
- Coloque el conector de seguridad. (⇒ 9.2)

12.2 Arrancar el cortacésped



No arrancar el cortacésped en hierba alta. Si el motor eléctrico arranca con dificultad, seleccionar una altura de corte mayor.

- **1** Apretar el botón de conexión (1) y mantenerlo apretado.
- **2** Tirar de la palanca de parada del motor (2) hacia el manillar y mantenerla sujeta.
- Una vez accionada la palanca de parada del motor (2), se puede soltar el botón de conexión (1).

12.3 Desconectar el cortacésped



- Soltar la palanca de parada del motor (1). El motor eléctrico y la cuchilla se detienen tras un corto periodo de rodaje por su propia inercia.

12.4 Vaciar el recogedor de hierba



¡Peligro de lesiones!

Antes de retirar el recogedor de hierba hay que apagar el motor eléctrico por motivos de seguridad.

- Desenganchar el recogedor de hierba. (⇒ 9.7)
- Abrir el recogedor de hierba por la lengüeta de cierre (1). Abrir la parte superior del recogedor de hierba (2) y mantenerla abierta. Abatir el recogedor de hierba hacia atrás y vaciar el material cortado.
- Cerrar el recogedor de hierba.
- Enganchar el recogedor de hierba. (⇒ 9.7)

13. Mantenimiento

13.1 Información general



Peligro de lesiones

Tenga en cuenta las indicaciones de seguridad del capítulo "Para su seguridad" (⇒ 4.).



Desconecte el conector de seguridad especialmente antes de realizar cualquier trabajo en el cortacésped (⇒ 9.2).

Mantenimiento anual por parte de un establecimiento especializado:

El cortacésped debe ser revisado una vez al año por un establecimiento especializado. STIHL recomienda los distribuidores especializados STIHL.

13.2 Limpiar el equipo

Intervalos de mantenimiento: Después de cada uso



Un tratamiento cuidadoso evita daños en el equipo y alarga su vida útil.

- Sacar el acumulador (⇒ 8.3)
- Desenganchar el recogedor (⇒ 9.7)



¡Peligro de lesiones!

Antes del levantar el cortacésped, colocarlo sobre una superficie resistente, horizontal y plana. El equipo puede caerse durante el trabajo en la posición de limpieza. Hay que situarse siempre a un lado del equipo. No trabajar nunca delante o detrás del cortacésped.

Posición de limpieza RMA 339 C:

- Para volcar el equipo hay que situarse a la derecha del mismo.
- Colocar la parte superior del manillar en la posición más baja (hasta el tope; la palanca de trinquete no encaja en esta posición). (⇒ 9.4)
- Abrir el deflector (1) con la mano derecha y mantenerlo abierto.
- Agarrar la consola con la mano izquierda, como lo muestra la ilustración, y mantener abierto el deflector. Accionar al mismo tiempo la palanca de trinquete (2) con el pulgar y mantenerla así.

- Agarrar el equipo por el asidero delantero con la mano derecha y volcarlo lentamente hacia atrás, hasta que el manillar quede apoyado en el suelo como lo muestra la ilustración.
- Soltar el deflector (1) y la palanca de trinquete (2) y asegurarse de que el equipo esté en posición segura.

Posición de limpieza RMA 339:

- Abatir el manillar dual (⇒ 9.5)
- Volcar el cortacésped y colocarlo sobre las partes inferiores del manillar (3).

Indicaciones para la limpieza:

- Eliminar la suciedad con un poco de agua, con un cepillo o con un paño. Limpiar sobre todo también la cuchilla. No dirigir jamás un chorro de agua hacia piezas del motor eléctrico, juntas, cojinetes o componentes eléctricos como acumuladores o conmutadores.
- Soltar previamente los restos de hierba con un palo de madera.
- Eliminar la suciedad de la conducción del aire de refrigeración (ranuras de aspiración) entre el capó del motor eléctrico y la parte inferior de la carcasa, a fin de garantizar una refrigeración suficiente del motor eléctrico.
- En caso necesario, utilizar un limpiador especial (p. ej., el limpiador especial STIHL).

13.3 Motor eléctrico y ruedas

El motor eléctrico no requiere mantenimiento.

Los rodamientos de las ruedas no requieren mantenimiento.

13.4 Acumulador

Intervalos de mantenimiento: Antes de cada uso

- Limpie el acumulador con un paño húmedo.
- Compruebe mediante inspección visual si el acumulador está en buen estado. No se deben utilizar acumuladores que presenten daños visibles (p. ej. grietas o fuga de líquidos).

13.5 Cargador

Intervalos de mantenimiento: Antes de cada uso

- Extraiga el enchufe de red de la toma de corriente.
- Limpie el cargador con un paño húmedo.
- Limpie los contactos eléctricos del cargador con un pincel o un cepillo suave.
- Tenga en cuenta las indicaciones del manual de instrucciones del cargador.

13.6 Comprobar el desgaste de la cuchilla



Intervalos de mantenimiento:
Antes de cada uso



¡Peligro de lesiones!

La cuchilla se desgasta con diferente intensidad, dependiendo del lugar de utilización y del tiempo de servicio. Cuando se utiliza el equipo en un terreno arenoso o a menudo en condiciones de sequedad, la cuchilla se somete a mayor esfuerzo y se desgasta con una rapidez superior al promedio. Una cuchilla desgastada puede romperse y causar lesiones graves. Por ello deben cumplirse siempre las indicaciones para el mantenimiento de la cuchilla.

- Vuelque el cortacésped para colocarlo en la posición de limpieza. (⇒ 13.2)
- Limpie la cuchilla (1).
- Compruebe el grosor de la cuchilla **A** en al menos 5 puntos con un calibre pie de rey. La cuchilla debe tener el grosor mínimo sobre todo también en la zona de las alas.
- Compruebe la anchura de la cuchilla **B** en al menos 3 puntos de la zona marcada en gris **X** con un calibre pie de rey.

Límites de desgaste:

Grosor de la cuchilla **A**: **1,6 mm**

Anchura de la cuchilla **B**: **56 mm**

Hay que sustituir la cuchilla

- si está dañada (muescas, fisuras),

- si los valores de medición se alcanzan en uno o varios puntos, o están fuera de los límites admisibles.

13.7 Desmontar y montar la cuchilla



Para evitar daños en el tornillo de la cuchilla, al soltarlo o apretarlo se debe utilizar una llave de vaso adecuada (22 mm).

1 Desmontaje:

- Utilizar un taco de madera adecuado (1) para retener la cuchilla (2).
- Desenrosque el tornillo de la cuchilla (3) y retire la cuchilla (2).

2 Montaje:



¡Peligro de lesiones!

Sólo se debe montar la cuchilla como aparece en la ilustración, sobre todo las lengüetas (6) tienen que apuntar hacia abajo. Al sustituir la cuchilla hay que sustituir siempre también el tornillo de la cuchilla (3). El par de apriete especificado para el tornillo de cuchilla debe respetarse estrictamente, ya que de ello depende la fijación segura de la herramienta de corte.

- Limpiar la superficie de contacto de la cuchilla y el casquillo de cuchilla.
- Monte la cuchilla (2) con los bordes doblados mirando hacia arriba. Las pestañas (4) se deben posicionar en los rebajes (5) de la cuchilla.
- Utilizar un taco de madera adecuado (1) para retener la cuchilla (2).

- Aplicar en la rosca del tornillo de la cuchilla (3) **Loctite 243**.
- Apretar el tornillo de la cuchilla (3). Par de apriete:
10 - 15 Nm

13.8 Afilar la cuchilla

Si no se dispone de los conocimientos o medios auxiliares necesarios, se debe encargar el afilado de la cuchilla a un especialista (STIHL recomienda que sea un distribuidor especializado STIHL).

Si la cuchilla no está correctamente afilada (ángulo de afilado incorrecto, desequilibrio, etc.), el funcionamiento del equipo se verá afectado negativamente. Sobre todo podría reducirse el rendimiento de corte (tiempo de funcionamiento del acumulador) y podrían aumentar las emisiones sonoras.

Instrucciones de afilado

- Desmontar la cuchilla. (⇒ 13.7)
- Enfriar la cuchilla durante el afilado, por ejemplo, con agua. A fin de conservar la resistencia de la cuchilla debe evitarse que su color cambie a azul.
- Afilar la cuchilla uniformemente para evitar que se produzcan vibraciones por desequilibrio.
- Respetar un ángulo de afilado de **30°**.
- Tener en cuenta los límites de desgaste. (⇒ 13.6)

13.9 Conservación (parada invernal)

El equipo debe guardarse en un lugar seco, cerrado y sin polvo. Asegúrese de que no quede al alcance de los niños.

El cortacésped sólo debe guardarse en un estado de servicio seguro, si es necesario hay que abatir el manillar.

Mantenga todas las tuercas, pernos y tornillo fijamente apretados y sustituya las indicaciones de advertencia y peligro del equipo que sean ilegibles, compruebe signos de desgaste y daños en toda la máquina. Sustituya las piezas desgastadas o dañadas.

Deben solucionarse las posibles anomalías presentes en el equipo antes de guardarlo.

Si el cortacésped va a estar parado algún tiempo (parada invernal), hay que tener en cuenta los puntos siguientes:

- Limpie a fondo todos los componentes externos del equipo.
- Lubrique bien (aceite o grasa) todas las piezas móviles.

Guardar el acumulador:

- Saque el acumulador de su compartimento o del cargador.
- Limpie el acumulador.
- Guarde el acumulador en un embalaje no conductivo eléctricamente y en un lugar seco, cerrado y sin polvo. Asegúrese de que los acumuladores no puedan ser utilizados por personas no autorizadas (p. ej. niños).
- Los acumuladores de reserva no deben guardarse sin que se utilicen; utilícelos de forma alternativa.
- Para optimizar la vida útil del acumulador, tenga en cuenta el rango de temperatura admisible (⇒ 19.1) y guárdelo con un estado de carga que oscile entre un 20 % y un 40 % (2 LED encendidos en verde).

Guardar el cargador:

- Saque el acumulador y extraiga el enchufe de red.
- Limpie el cargador.
- Guarde el cargador separado del acumulador, en un lugar seco, cerrado y sin polvo. Asegúrese de que no puede ser utilizado por personas no autorizadas (p. ej. niños). No cuelgue el cargador del cable de conexión.

14. Transporte

14.1 Transportar y fijar el cortacésped



¡Peligro de lesiones!

Tenga en cuenta las indicaciones de seguridad del capítulo "Para su seguridad" (⇒ 4.).



Desconecte el conector de seguridad

especialmente antes de realizar cualquier trabajo en el cortacésped (⇒ 9.2).

Transporte los acumuladores de iones de litio con sumo cuidado (⇒ 4.3).

Transporte del equipo:

- Levante el cortacésped exclusivamente por las asas de transporte (1, 2). Asegúrese siempre de que haya suficiente distancia entre la cuchilla y su cuerpo, especialmente los pies y las piernas.

- Transporte el cortacésped con las dos manos poniendo una mano en el asa de transporte superior (2) y la otra en el asa de transporte inferior (1)

o

- transporte el cortacésped con una mano en el asa de transporte superior (2).

Sujeción del aparato con cuerdas:

- Asegure el cortacésped sobre la superficie de carga con medios de sujeción adecuados.
- Fije cuerdas o correas por las empuñaduras (1, 2).

14.2 Transportar el acumulador

- Antes del transporte hay que asegurarse de que el acumulador se encuentre en un estado seguro de funcionamiento. (⇒ 4.3)
- Transporte el acumulador en el equipo mismo o en un embalaje que cumpla los requisitos de seguridad.
- Tenga en cuenta las indicaciones del capítulo "Para su seguridad – Transporte del acumulador". (⇒ 4.7)

El acumulador está sometido a los requisitos para el transporte de mercancías peligrosas. El acumulador está clasificado como UN 3480 (Batería de iones de litio) y ha sido comprobado según el Manual de Pruebas y Criterios de las Naciones Unidas, Parte III, subsección 38.3.

Las normas de transporte están indicadas bajo www.stihl.com/safety-data-sheets.

15. Reducir el desgaste y prevenir daños

Información importante referente al mantenimiento y cuidado del grupo de productos

Cortacésped, de dirección manual y con acumulador (STIHL RMA)

STIHL no se hace responsable de los daños personales y materiales ocasionados por la no observación de las indicaciones contenidas en las instrucciones de funcionamiento, especialmente en lo referente a la seguridad, el funcionamiento y el mantenimiento, o de los daños que aparezcan debidos a una utilización de accesorios o piezas de repuesto no autorizadas.

Siga siempre las instrucciones siguientes, que son importantes para evitar daños o un desgaste excesivo de su equipo STIHL:

1. Piezas de desgaste

Algunas piezas del equipo STIHL están sometidas a un desgaste normal, incluso utilizando el equipo de manera adecuada, por lo que deberán ser sustituidas a tiempo (dependiendo del tipo y de la duración de uso).

Estas son, entre otras:

- Cuchilla
- Recogedor de hierba
- Acumulador

2. Observación de las indicaciones del presente manual de instrucciones

El uso, mantenimiento y almacenamiento del equipo STIHL deberá efectuarse con sumo cuidado, tal y como se describe en este manual de instrucciones. El propio

usuario es el responsable de todos los daños ocasionados por incumplimiento de las indicaciones de seguridad, utilización y mantenimiento.

Esto es especialmente válido en caso de:

- Conexión eléctrica incorrecta (tensión).
- Modificaciones en el producto no autorizadas por STIHL,
- El uso de herramientas o piezas no permitidas para el equipo, no adecuadas o de calidad inferior.
- Un uso inadecuado del producto.
- La utilización del producto en eventos deportivos o en campeonatos.
- Daños ocasionados como consecuencia de un uso continuado del producto con componentes defectuosos.

3. Trabajos de mantenimiento

Todos los trabajos descritos en el apartado titulado "Mantenimiento" tienen que ser ejecutados regularmente.

Si el usuario no puede realizar alguno de estos trabajos de mantenimiento, deberá encomendar esta tarea a un establecimiento especializado.

STIHL recomienda que los trabajos de mantenimiento y reparación se realicen exclusivamente en las instalaciones del distribuidor especializado STIHL.

Los distribuidores especializados STIHL reciben formación e información técnica regularmente.

Si se descuidan estos trabajos pueden producirse daños de los que será responsable el usuario.

Los posibles daños son, entre otros:

- Daños en el motor de accionamiento debido a una limpieza insuficiente de la conducción del aire de refrigeración (ranuras de aspiración).
- Daños por corrosión y otros daños derivados de un almacenamiento indebido.
- Daños en el equipo debido a la utilización de piezas de recambio de una calidad inferior.
- Daños por motivo de no realizar un mantenimiento periódico, o bien debido a una reparación no realizada en un taller especializado.

16. Protección del medio ambiente



La hierba cortada no forma parte de la basura normal, sino que debe utilizarse para formar compost.

Los embalajes, la máquina y los accesorios están fabricados con materiales reciclables y deben desecharse correspondientemente.

Una eliminación de restos de materiales por separado, respetando el medio ambiente, ofrece la posibilidad de reciclar las materias primas empleadas. Por esta razón, se debe llevar la máquina a un centro de reciclaje cuando uno desee deshacerse de ella. Una eliminación inadecuada puede dañar la salud y contaminar el medio ambiente. Tenga en cuenta para ello las indicaciones del capítulo "Eliminación". (⇒ 4.12)

Póngase en contacto con su centro de reciclado o su establecimiento especializado para recibir información sobre cómo eliminar los productos desechables de forma correcta.



Deseche los acumuladores siempre correctamente; tenga en cuenta las normativas locales. Los acumuladores no deben eliminarse con la basura

normal, sino que deben entregarse en un establecimiento especializado o en el centro de recogida de desechos especiales.

17. Piezas de recambio habituales

Cuchilla:
6320 702 0140

Tornillo de cuchilla:
6310 760 2801



El tornillo de cuchilla ha de sustituirse cada vez que se cambie la cuchilla. Los repuestos se pueden obtener en los distribuidores especializados STIHL.

18. Declaración de conformidad

18.1 Declaración de conformidad de la UE para cortacésped STIHL RMA 339.0, RMA 339.0 C

STIHL Tirol GmbH
Hans Peter Stihl-Straße 5
6336 Langkampfen
Austria

declara, como único responsable, que

- Artículo: Cortacésped de batería
- Marca: STIHL
- Tipo: RMA 339.0, RMA 339.0 C
- Ancho de corte: 37 cm

– Identificación de serie: 6320

cumple con las disposiciones aplicables de las directivas 2000/14/EG, 2006/42/EG, 2014/30/EU, 2011/65/EU y 2006/66/EC, y se ha diseñado y fabricado en conformidad con las normas siguientes, en sus versiones en vigor en la fecha de producción: EN 60335-1, EN 60335-2-29, EN 60335-2-77, EN 55014-1 y EN 55014-2 (si son aplicables).

Entidad que participó en la evaluación:
TÜV Rheinland LGA Products GmbH
Tillystraße 2
90431 Nürnberg, DE

Para la determinación de la potencia sonora medida y garantizada se procedió según la directiva 2000/14/EC, anexo VIII.

- Potencia sonora medida: 89,4 dB(A)
- Potencia sonora garantizada: 90 dB(A)

La documentación técnica se conserva en la empresa STIHL Tirol GmbH.

El año de fabricación y el número de serie se indican en el cortacésped.

Langkampfen, 02.11.2020

STIHL Tirol GmbH

p.p.

Matthias Fleischer, director de Investigación y Desarrollo

p.p.

Sven Zimmermann, director de Calidad

19. Datos técnicos

RMA 339.0, RMA 339.0 C

Número de serie	6320
Tipo	Motor EC
Tensión	36 V
Entrada de potencia	900 W
Clase de protección	III
Tipo de protección	IPX 1
Dispositivo de corte	Barra portacuchillas
Ancho de corte	37 cm
Velocidad del dispositivo de corte	3350 rpm
Accionamiento de barra portacuchillas	permanente
Par de apriete de tornillo de cuchilla	10 - 15 Nm
Altura de corte	30 - 70 mm
Altura de corte (solo para Gran Bretaña)	20 - 70 mm
Recogedor de hierba	40 l
Ø rueda delantera	150 mm
Ø rueda trasera	180 mm

RMA 339.0, RMA 339.0 C

Emisiones sonoras:

Según 2000/14/EG / S.I. 2001/1701:

Potencia sonora garantizada L_{WA}	90 dB(A)
Factor K_{WA}	1 dB(A)

Según EN 60335-2-77:

Nivel sonoro en el lugar de trabajo L_{pA}	76 dB(A)
Factor K_{pA}	2 dB(A)

RMA 339.0

Longitud	122 cm
Ancho	42 cm
Altura	107 cm
Peso (sin batería)	14 kg

Vibraciones mano-brazo:

Valor característico de vibración declarado según EN 12096:

Valor medido a_{hw}	1,60 m/seg ²
Factor K_{hw}	0,80 m/seg ²

Medición según EN 20643, EN 60335-2-77

RMA 339.0 C

Longitud	135 cm
Ancho	43 cm
Altura	110 cm
Peso (sin batería)	16 kg

Vibraciones mano-brazo:

Valor característico de vibración declarado según EN 12096:

Valor medido a_{hw}	1,60 m/seg ²
Factor K_{hw}	0,80 m/seg ²

Medición según EN 20643, EN 60335-2-77

19.1 Acumulador STIHL AK

Tecnología de acumuladores	Iones de litio
Tensión	36 V
Capacidad en Ah	ver placa indicadora de potencia
Contenido energético en Wh	ver placa indicadora de potencia
Peso en kg	ver placa indicadora de potencia

Rango de temperatura admisible -10°C a +50°C



Este símbolo remite a la indicación del número de elementos y del contenido energético según las especificaciones del fabricante de elementos. El contenido energético disponible en la práctica es menor.

19.2 REACH

REACH es el marco reglamentario de la CE sobre registro, evaluación y autorización de sustancias químicas.

En www.stihl.com/reach se facilita más información sobre el cumplimiento del reglamento REACH (CE) N.º 1907/2006.

20. Localización de anomalías

✳ En caso necesario ponerse en contacto con un establecimiento especializado: STIHL recomienda los distribuidores especializados STIHL.

Anomalía:

El motor eléctrico no arranca

Posible causa:

- Estado de carga insuficiente del acumulador; en él parpadea 1 LED en verde
- Acumulador demasiado frío/caliente; en él se enciende 1 LED en rojo
- Anomalía en el acumulador; en él parpadean 4 LED en rojo
- Cortacésped demasiado caliente; en el acumulador se iluminan 3 LED en rojo
- Anomalía en el cortacésped; en el acumulador parpadean 3 LED en rojo
- Botón de conexión no pulsado
- Conector de seguridad sin enchufar
- Conexión eléctrica interrumpida entre el cortacésped y el acumulador
- El motor eléctrico está sobrecargado debido a un césped demasiado alto o húmedo
- Humedad en el equipo y/o en el acumulador
- Carcasa del cortacésped obstruida
- Fusible defectuoso en el conector de seguridad

Solución:

- Cargar el acumulador (⇒ 8.4)
- Calentar el acumulador o dejar que se enfríe
- Sacar y volver a colocar el acumulador; contactar a un distribuidor especializado en caso necesario (✳)
- Dejar que el cortacésped se enfríe
- Limpiar los contactos eléctricos del compartimento del acumulador (⇒ 13.2); contactar a un distribuidor especializado en caso necesario (✳)
- Apretar el botón de conexión (⇒ 12.2)
- Enchufar el conector de seguridad (⇒ 9.2)

- Colocar el acumulador correctamente (⇒ 8.3); limpiar los contactos eléctricos del compartimento del acumulador (⇒ 13.2)
- No conectar el motor eléctrico en hierba alta, adaptar la altura de corte (⇒ 9.6)
- Retirar y secar el acumulador; limpiar o secar el compartimento del acumulador (⇒ 8.3)
- Limpiar la carcasa del cortacésped (⇒ 13.2)
- Cambiar el conector de seguridad (✖)

Anomalía:

El motor eléctrico se apaga durante el servicio

Posible causa:

- Cortacésped demasiado caliente; en el acumulador se iluminan 3 LED en rojo
- Anomalía eléctrica
- Conector de seguridad no enchufado correctamente
- El equipo está sobrecargado por cortar hierba demasiado alta o demasiado húmeda
- Avería en el cortacésped

Solución:

- Dejar que el cortacésped se enfríe
- Sacar y volver a colocar el acumulador (⇒ 8.3)
- Enchufar el conector de seguridad (⇒ 9.2)
- Adaptar la altura y la velocidad de corte a las condiciones de corte (⇒ 9.6)
- Reparar el cortacésped (✖)

Anomalía:

Fuertes vibraciones durante el funcionamiento

Posible causa:

- Tornillo de la cuchilla flojo

- La cuchilla no está equilibrada

Solución:

- Apretar el tornillo de la cuchilla (⇒ 13.7)
- Afilar (equilibrar) o sustituir la cuchilla (⇒ 13.8)

Anomalía:

Corte imperfecto; el césped se pone de color amarillo

Posible causa:

- Cuchilla desafilada o desgastada
- La velocidad de avance es demasiado alta en relación con la altura de corte

Solución:

- Afilar o cambiar la cuchilla (⇒ 13.8)
- Disminuir la velocidad de avance y/o seleccionar la altura de corte adecuada (⇒ 9.6)

Anomalía:

Conexión difícil o pérdida de potencia del motor eléctrico

Posible causa:

- Acumulador descargado
- Corte de hierba demasiado alta o demasiado húmeda
- Carcasa del cortacésped obstruida
- Cuchilla desafilada o desgastada

Solución:

- Cargar el acumulador (⇒ 8.4)
- Adaptar la altura y la velocidad de corte a las condiciones de corte (⇒ 9.6)
- Limpiar la carcasa del cortacésped (⇒ 13.2)
- Afilar o cambiar la cuchilla (⇒ 13.8)

Anomalía:

El equipo no cambia al modo Eco

Posible causa:

- Carcasa del cortacésped obstruida

- Cuchilla desafilada, desgastada o dañada

Solución:

- Limpiar la carcasa del cortacésped (⇒ 13.2)
- Afilar o cambiar la cuchilla (⇒ 13.7)

Anomalía:

El canal de expulsión está obstruido

Posible causa:

- La cuchilla está desgastada
- Hierba segada demasiado alta o demasiado húmeda

Solución:

- Sustituir la cuchilla (⇒ 13.8)
- Adaptar la altura y la velocidad de corte a las condiciones de segado (⇒ 9.6)

Anomalía:

Tiempo de servicio demasiado breve

Posible causa:

- Acumulador no está cargado completamente
- Corte de hierba demasiado alta o demasiado húmeda
- Carcasa del cortacésped obstruida
- Cuchilla desafilada o desgastada
- Se ha sobrepasado la vida útil del acumulador

Solución:

- Cargar el acumulador (⇒ 8.4)
- Adaptar la altura y la velocidad de corte a las condiciones de corte (⇒ 9.6)
- Limpiar la carcasa del cortacésped (⇒ 13.2)
- Afilar o cambiar la cuchilla (⇒ 13.8)
- Sustituir el acumulador (✖)

Anomalía:

El acumulador se atasca al colocarlo en su compartimento

Posible causa:

- Suciedad en las guías o en los contactos eléctricos del compartimento del acumulador

Solución:

- Limpiar las guías o los contactos eléctricos del compartimento del acumulador (⇒ 13.2)
-

Anomalía:

El acumulador no se carga a pesar de que el LED del cargador se enciende en verde

Posible causa:

- Acumulador demasiado frío o caliente (en el acumulador se enciende un LED rojo)

Solución:

- Calentar el acumulador o dejar que se enfríe (⇒ 8.4). El cargador solo debe ponerse en marcha en lugares cerrados y secos, en un rango de temperatura entre los +5 °C y los +40 °C.
-

Anomalía:

Tras colocar el acumulador en el cargador, el proceso de carga no se inicia

Posible causa:

- Acumulador demasiado frío/caliente; en él se enciende 1 LED en rojo
 - No hay contacto eléctrico entre el cargador y el acumulador
-

- Alimentación de corriente del cargador incorrecta

Solución:

- Dejar el acumulador dentro del cargador. El proceso de carga comienza automáticamente tan pronto se alcance el rango de temperatura admisible.
 - Sacar y volver a colocar el acumulador (⇒ 8.3)
 - Conectar el cargador a la red eléctrica (⇒ 8.2)
 - Comprobar la red eléctrica
 - Comprobar el cargador y sustituirlo en caso necesario (✖)
-

Anomalía:

El acumulador no se carga; no se ilumina ningún LED

Posible causa:

- No hay contacto eléctrico entre el cargador y el acumulador
- Alimentación de corriente del cargador incorrecta

Solución:

- Sacar el acumulador de su compartimento y volver a colocarlo (⇒ 8.3)
 - Conectar el cargador a la red eléctrica (⇒ 8.2)
 - Comprobar la red eléctrica
 - Comprobar el cargador y sustituirlo en caso necesario (✖)
-

Anomalía:

LED del cargador parpadea en rojo

Posible causa:

- No hay contacto eléctrico entre el cargador y el acumulador
 - Acumulador defectuoso (4 LED del acumulador parpadean en rojo durante aprox. 5 segundos)
-

- Cargador defectuoso

Solución:

- Sacar el acumulador de su compartimento y volver a colocarlo (⇒ 8.3)
 - Comprobar el acumulador y sustituirlo en caso necesario (✖)
 - Comprobar el cargador y sustituirlo en caso necesario (✖)
-

21. Plan de mantenimiento

21.1 Confirmación de entrega

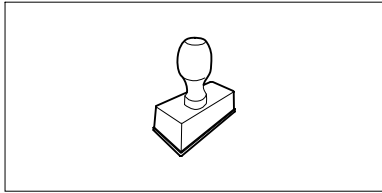
Modelo: _____
Número de serie: <input type="text"/> <input type="text"/> <input type="text"/> <input type="text"/> <input type="text"/> <input type="text"/> <input type="text"/> <input type="text"/> <input type="text"/> <input type="text"/>
Fecha: <input type="text"/> <input type="text"/> <input type="text"/> <input type="text"/> <input type="text"/> <input type="text"/>

Próxima revisión
Fecha: <input type="text"/> <input type="text"/> <input type="text"/> <input type="text"/> <input type="text"/> <input type="text"/>

21.2 Confirmación de servicio técnico



Entregue este Manual de instrucciones a su distribuidor especializado STIHL al realizarse trabajos de mantenimiento.

Él le confirmará la ejecución de los trabajos de servicio técnico en los campos preimpresos.

 Servicio técnico realizado el

 Fecha del próximo servicio técnico

Estimados clientes,

ficamos muito satisfeitos pelo facto de ter escolhido a STIHL. Desenvolvemos e fabricamos os nossos produtos com a máxima qualidade e de acordo com as necessidades dos nossos clientes. Por isso, os produtos oferecem uma elevada fiabilidade mesmo sob condições de esforço extremo.

Também na assistência a STIHL é uma marca de excelência. O nosso revendedor autorizado garante aconselhamento e formação competente, e um acompanhamento técnico aprofundado.

Agradecemos a sua confiança e esperamos que aprecie o seu produto STIHL.



Dr. Nikolas Stihl

IMPORTANTE! LER E GUARDAR ANTES DA UTILIZAÇÃO.

1. Índice

Sobre este manual de utilização	166
Generalidades	166
Instruções sobre a leitura do manual de utilização	166
Diferenças entre países	167
Descrição do aparelho	167
Para sua segurança	167
Generalidades	167
Vestuário e equipamento	168
Bateria	169
Carregador	169
Carregar	170
Transporte do aparelho	170
Transporte da bateria	171
Antes dos trabalhos	171
Durante o trabalho	172
Manutenção, limpeza, reparações e armazenamento	173
Armazenamento no caso de períodos de paragem mais longos	174
Eliminação	174
Descrição de símbolos	174
Fornecimento	175
Preparar o aparelho para o funcionamento	175
Generalidades	175
Montar o monoguiador (RMA 339 C)	175
Montar o guiador duplo (RMA 339)	176
Armar a cesta de recolha de relva	176
Bateria e carregador	176
Generalidades	176
Ligar o carregador à corrente elétrica	176
Remover/introduzir a bateria	176
Carregar a bateria	176
LED na bateria	177
Indicação LED no carregador	177
Elementos de comando	177
Compartimento da bateria	177
Ficha de segurança	177
Interrutor do modo Eco	178
Ajustar o monoguiador (RMA 339 C)	178
Rebater o guiador duplo (RMA 339)	178
Ajuste central da altura de corte	178
Cesta de recolha de relva	179
Indicador do nível	179
Instruções para trabalhar	179
Generalidades	179
Rendimento de corte	179
Área de trabalho do utilizador	180
Carga correta do motor elétrico	180
Se a lâmina de corte bloquear	180
Proteção térmica contra sobrecarga do motor elétrico	180
Dispositivos de segurança	180
Ficha de segurança	180
Dispositivos de proteção	180
Operação de duas mãos	180
Travão de inércia do motor elétrico	180
Colocar o aparelho em funcionamento	181
Medidas preparatórias	181
Ligar o cortador de relva	181
Desligar o cortador de relva	181
Esvaziar a cesta de recolha de relva	181
Manutenção	181
Generalidades	181

Limpar o aparelho	181
Motor elétrico e rodas	182
Bateria	182
Carregador	182
Verificar o desgaste das lâminas	182
Desmontar e montar a lâmina de corte	183
Afiar a lâmina de corte	183
Arrumação (período de inverno)	183
Transporte	184
Transportar e fixar o cortador de relva	184
Transportar a bateria	184
Minimização do desgaste e prevenção de danos	184
Proteção do meio ambiente	185
Peças de reposição comuns	185
Declaração de conformidade	186
Declaração de conformidade UE do cortador de relva STIHL RMA 339.0, RMA 339.0 C	186
Dados técnicos	186
Bateria STIHL AK	187
REACH	187
Localização de falhas	187
Plano de manutenção	189
Confirmação de entrega	189
Confirmação de assistência	189

2. Sobre este manual de utilização

2.1 Generalidades

Este manual de utilização é um **manual de instruções original** do fabricante de acordo com a Diretiva Comunitária 2006/42/EC.

A STIHL trabalha continuamente no desenvolvimento da sua gama de produtos, pelo que se reserva o direito de efetuar alterações nos componentes fornecidos no que respeita à forma, à técnica e ao equipamento. Por esta razão, não é possível reclamar determinados direitos resultantes das indicações e figuras nesta brochura.

Neste manual de utilização, poderão ser descritos modelos que não estão disponíveis em todos os países.

Este manual de utilização está protegido por direitos de autor. Todos os direitos estão reservados, em particular o direito de reprodução, tradução e processamento com sistemas eletrónicos.

2.2 Instruções sobre a leitura do manual de utilização

As imagens e os textos descrevem determinados passos de operação.

Todos os símbolos gráficos aplicados no aparelho são explicados neste manual de utilização.

Perspetiva:

Perspetiva ao utilizar as designações "**esquerda**" e "**direita**" no manual de utilização:

O utilizador encontra-se atrás do aparelho e olha para a frente no sentido de marcha.

Referência de capítulo:

Uma seta remete para os respetivos capítulos e subcapítulos para mais explicações. O seguinte exemplo indica uma referência para um capítulo: (⇒ 7.2)

Identificação de secções de texto:

As instruções descritas podem ser identificadas conforme os exemplos que se seguem.

Passos de operação que necessitam da intervenção do utilizador:

- Solte o parafuso (1) com uma chave de fendas, acione a alavanca (2)...

Enumerações gerais:

- Utilização do produto em eventos desportivos ou concursos

Textos com especial relevância:

As secções de texto com especial relevância são identificadas com um dos símbolos descritos a seguir, de modo a dar-lhes destaque adicional no manual de utilização.



Perigo!

Perigo de acidentes e ferimentos graves para pessoas. Um determinado comportamento é necessário ou deve ser omitido.



Aviso!

Perigo de ferimentos para pessoas. Um determinado comportamento evita ferimentos possíveis ou prováveis.



Cuidado!

Ferimentos ou danos materiais ligeiros que podem ser evitados através de um determinado comportamento.



Nota

Informação para uma melhor utilização do aparelho e para evitar possíveis falhas na utilização.

Textos com referência a imagens:

As figuras que esclarecem a utilização do aparelho encontram-se no início do manual de utilização.

O símbolo da câmara serve para associar as imagens nas páginas de imagens à respetiva parte do texto no manual de utilização.



2.3 Diferenças entre países

A STIHL fornece carregadores com diferentes fichas e comutadores, dependendo do país de fornecimento.

As figuras mostram os carregadores com fichas tipo Euro; a ligação de aparelhos com outras versões de fichas à rede faz-se da mesma forma.

3. Descrição do aparelho



- 1 Parte superior do guiador
- 2 Parte inferior do guiador (RMA 339)
- 3 Consola (RMA 339 C)
- 4 Cárter
- 5 Capot
- 6 Roda traseira
- 7 Roda dianteira
- 8 Cesta de recolha de relva
- 9 Pega de transporte superior
- 10 Pega de transporte inferior
- 11 Tampa de expulsão
- 12 Manípulo rotativo (RMA 339)
- 13 Alavanca de entalhe do guiador (RMA 339 C)

- 14 Indicador do nível (cesta de recolha de relva)
- 15 Arco de paragem do motor
- 16 Alavanca do ajuste de altura
- 17 Botão de ligação
- 18 Placa de identificação com número de máquina
- 19 Tampa
- 20 Ficha de segurança
- 21 Interruptor do modo ECO
- 22 Bateria
- 23 Carregador

4. Para sua segurança

4.1 Generalidades



Ao trabalhar com o aparelho, deverá obrigatoriamente seguir as seguintes instruções de prevenção de acidentes.



Antes da primeira colocação em funcionamento, é necessário ler atentamente todo o manual de utilização. Guarde o manual de utilização com cuidado para futura utilização.

Estas medidas preventivas são imprescindíveis para a sua segurança; no entanto, a listagem não é definitiva. Utilize o aparelho sempre com cuidado e com consciência da responsabilidade, tendo em consideração que o utilizador é responsável por eventuais acidentes causados a terceiros ou aos seus bens.

Familiarize-se com os elementos de comando e aprenda a utilizar o aparelho.

O aparelho apenas pode ser utilizado por pessoas que tenham lido o manual de utilização e estejam familiarizadas com o manuseamento do aparelho. Antes da primeira colocação em funcionamento, o utilizador deve procurar obter instruções competentes e práticas. O utilizador tem de ser instruído pelo vendedor ou por outra pessoa competente sobre a utilização do aparelho.

Com essas instruções, o utilizador deverá aprender em particular que é necessário ter o máximo cuidado e concentração para trabalhar com o aparelho.

Apesar de utilizar este aparelho de acordo com as normas, existem sempre alguns riscos.



Perigo de morte por asfixia!

Perigo de asfixia para crianças que brinquem com os materiais da embalagem. Mantenha os materiais da embalagem fora do alcance de crianças.

Por princípio, o aparelho, incluindo todos os aparelhos acopláveis, apenas pode ser entregue ou emprestado a pessoas que tenham sido instruídas ou que estejam familiarizadas com este modelo e respetivo manuseamento. O manual de instruções é parte integrante do aparelho e tem de ser sempre fornecido.

Certifique-se de que o utilizador está em plena posse das suas capacidades físicas, sensoriais e mentais para utilizar e trabalhar com o aparelho. Caso o utilizador apresente capacidades físicas, sensoriais ou mentais limitadas para tal, o utilizador apenas poderá trabalhar com o aparelho sob supervisão ou de acordo com as indicações de uma pessoa responsável.

Garanta que o utilizador é maior de idade ou devidamente formado numa atividade sob supervisão, de acordo com a regulamentação nacional.

Utilize o aparelho apenas se estiver descansado e se estiver em boas condições físicas e psíquicas. Se sofrer de algum problema de saúde, informe-se junto do seu médico sobre se pode trabalhar com o aparelho. Após a ingestão de bebidas alcoólicas, drogas ou medicamentos que possam afetar o poder de reação, não é permitido trabalhar com o aparelho.

O aparelho foi concebido para uma utilização privada.

Atenção – Perigo de acidentes!

O aparelho destina-se apenas a cortar relva. Não é permitida qualquer outra utilização, a qual poderá ser perigosa ou originar danos no aparelho.

Devido ao risco de ferimentos do utilizador, o aparelho não pode ser utilizado para os seguintes trabalhos (lista incompleta):

- para aparar arbustos, sebes vivas e ramagens,
- para cortar trepadeiras,
- para cuidar de relvados em telhados ou em canteiros de varanda,
- para triturar ou lascar ramagens de árvores ou aparas de sebes,
- para limpar passeios (aspiração, expulsão por sopra),
- para aplanar o solo, como, por exemplo, para aplanar montes de toupeiras,

- para transportar material a cortar, exceto na cesta de recolha de relva concebida para o efeito.

Por motivos de segurança, qualquer alteração ao aparelho para além da montagem de acessórios autorizados pela STIHL é proibida, originando para além disso a anulação do direito à garantia. Poderá obter informações sobre acessórios autorizados junto do seu distribuidor oficial STIHL.

Em particular, é proibida qualquer alteração ao aparelho que altere a potência ou a rotação do motor de combustão ou do motor elétrico.

Não poderão ser efetuadas quaisquer alterações no aparelho que conduzam a um aumento da emissão de ruídos.

Não podem ser transportados objetos, animais ou pessoas, especialmente crianças, com o aparelho.

Durante a utilização em parques públicos, em instalações desportivas, em ruas e em empresas agrárias e florestais, dever-se-á tomar cuidados especiais.

Apenas solte o aparelho se este estiver numa superfície plana e não puder deslocar-se por si mesmo.



Atenção! Risco para a saúde devido às vibrações! Uma grande carga de vibrações pode causar danos aos

sistemas circulatório e nervoso, especialmente em pessoas com problemas circulatórios. Consulte um médico caso ocorram sintomas que possam ser causados por vibrações. Entre estes sintomas, que ocorrem principalmente nos dedos, mãos ou pulsos, incluem-se por exemplo (enumeração incompleta):

- perda de sensibilidade,
- dores,
- fraqueza muscular,
- descoloração da pele,
- sensação de formigueiro desagradável.

Durante o funcionamento, fixe firmemente o guiador com ambas as mãos nos locais previstos, mas sem tensão.

Programar o tempo de trabalho de modo a evitar cargas elevadas num período de tempo grande.

4.2 Vestuário e equipamento



Durante o trabalho, utilize sempre calçado justo com sola antiderrapante. Nunca trabalhe descalço ou com sandálias, por exemplo.



Em trabalhos de manutenção e limpeza, bem como no transporte do aparelho, utilize também sempre luvas justas e prenda o cabelo comprido (elástico, gorro, etc.).



Ao afiar a lâmina de corte, é necessário utilizar óculos de proteção adequados.

O aparelho apenas pode ser colocado em funcionamento com calças compridas e vestuário justo.

Nunca utilize vestuário solto que possa ficar pendurado em peças móveis (alavanca de comando) - não utilize também joias, gravatas ou cachecóis.

4.3 Bateria

As crianças não conseguem reconhecer nem avaliar os perigos das baterias. As crianças podem ferir-se gravemente.

- Mantenha as crianças afastadas.
- Guarde a bateria fora do alcance das crianças.

A bateria não está protegida contra todas as influências ambientais. Caso a bateria seja exposta a determinadas influências ambientais, pode pegar fogo ou explodir. As pessoas podem ferir-se e podem ocorrer danos materiais.

- Proteja a bateria do calor e do fogo.



- Não atire a bateria para o fogo.

- Respeite o intervalo de temperatura permitido da bateria. (⇒ 19.1)



- Mantenha a bateria distante de objetos metálicos.

- Proteja a bateria da chuva e da humidade e não a mergulhe em líquidos.



- Não exponha a bateria a altas pressões.
- Não exponha a bateria a micro-ondas.
- Proteja a bateria de químicos e sais.
- Não deixe cair a bateria.
- Guarde a bateria limpa e seca.
- Guarde a bateria num local fechado.
- Guarde a bateria separada do cortador de relva e do carregador.
- Guarde a bateria numa embalagem não condutora de electricidade.

- Guarde a bateria no intervalo de temperatura permitido. (⇒ 19.1)

A bateria encontra-se em **condições de funcionamento seguro**, se forem cumpridas as seguintes condições:

- A bateria está intacta.
- A bateria está limpa e seca.
- A bateria funciona e não está modificada.

Se não estiver em condições de funcionamento seguro, a bateria não irá funcionar mais em segurança. As pessoas podem ferir-se gravemente.

- Não trabalhe com uma bateria danificada ou com defeito.
- Não carregue uma bateria danificada ou com defeito.
- Caso a bateria esteja suja ou molhada: Limpe a bateria e deixe-a secar.
- Não modifique a bateria.
- Não insira objetos nas aberturas da bateria.
- Não faça a ligação nem estabeleça curto-circuito de contactos eléctricos da bateria com objetos metálicos.
- Não abra a bateria.

Uma bateria danificada pode derramar líquido. Caso o líquido entre em contacto com a pele ou com os olhos, estes podem ficar irritados.

- Evite o contacto com o líquido.
- Caso haja contacto com a pele: Lavar as zonas afetadas abundantemente com água.

- Caso haja contacto com os olhos: Lavar os olhos abundantemente com água, durante 15 minutos e procurar um médico.

Uma bateria danificada pode ter um cheiro incomum, deitar fumo ou incendiar. As pessoas podem ferir-se gravemente ou morrer e podem ocorrer danos materiais.

- Caso a bateria tenha um cheiro incomum ou deitar fumo: Não utilize a bateria e mantenha-a longe de substâncias inflamáveis.
- Caso a bateria queime: Apagar o fogo da bateria com um extintor ou água.

4.4 Carregador

As crianças não conseguem reconhecer nem avaliar os perigos do carregador e da corrente eléctrica. As crianças podem ferir-se gravemente.

- Mantenha as crianças afastadas.
- Guarde o carregador fora do alcance das crianças.

O carregador não está protegido contra todas as influências ambientais. Caso o carregador seja exposto a determinadas influências ambientais, pode pegar fogo ou explodir. As pessoas podem ferir-se e podem ocorrer danos materiais.

- Não opere o carregador em ambientes facilmente inflamáveis e em ambientes explosivos.
- Não opere o carregador em solo facilmente inflamável.
- Respeite o intervalo de temperatura permitido do carregador.

- Opere o carregador num local fechado e seco.
- Guarde o carregador separado do cortador de relva e da bateria.
- Antes de armazenar o carregador, deixe-o arrefecer.
- Guarde o carregador limpo e seco.
- Guarde o carregador num local fechado.



O carregador encontra-se em **condições de funcionamento seguro**, se forem cumpridas as seguintes condições:

- O carregador está intacto.
- O carregador está limpo e seco.
- O carregador funciona e não está modificado.

Se não estiverem em condições de funcionamento seguro, os componentes podem não funcionar corretamente e os dispositivos de segurança podem desligar. As pessoas podem ferir-se gravemente.

- Não utilizar um carregador danificado ou com defeito. Eliminar o carregador.
- Caso o carregador esteja sujo ou molhado: limpe o carregador e deixe-o secar.
- Não modifique o carregador.
- Não insira objetos nas aberturas do carregador.
- Não faça a ligação nem estabeleça curto-circuito de contactos elétricos do carregador com objetos metálicos.
- Não abra o carregador.

O cabo de ligação não foi concebido para transportar ou pendurar o carregador. O cabo de ligação e o carregador podem ficar danificados.

- Pegar e segurar no carregador pelo cárter. Uma cavidade de pega para facilitar o levantamento foi instalada no carregador.
- Pendure o carregador num suporte de parede.

4.5 Carregar

O contacto com peças sob tensão pode resultar das seguintes causas:

- O cabo de ligação está danificado.
- A ficha de alimentação está danificada.
- A tomada não está instalada corretamente.

O contacto com peças sob tensão pode levar a choques elétricos. O utilizador pode ficar gravemente ferido ou mesmo morrer.

- Certifique-se de que o cabo de ligação e a ficha de alimentação estão intactos.
- Inserir a ficha de alimentação numa tomada corretamente instalada.

Durante o carregamento, uma tensão de rede ou uma frequência de rede erradas podem levar à sobretensão no carregador. O carregador pode danificar-se.

- Certifique-se de que a tensão de rede e a frequência de rede da rede elétrica estão de acordo com as especificações na placa de identificação do carregador.

Durante o carregamento, se o carregador estiver danificado, pode ter um cheiro incomum ou deitar fumo. As pessoas podem ferir-se ou podem ocorrer danos materiais.

- Retire a ficha de alimentação da tomada.

O carregador pode sobreaquecer devido à evacuação insuficiente de calor e causar um incêndio. As pessoas podem ferir-se gravemente ou morrer e podem ocorrer danos materiais.

- Não cobrir o carregador.
- Pendure o carregador num suporte de parede.

Caso haja vários carregadores ligados à tomada, durante o carregamento, as linhas elétricas podem ficar sobrecarregadas. As linhas elétricas podem aquecer e causar um incêndio. As pessoas podem ferir-se gravemente ou morrer e podem ocorrer danos materiais.

- Ligue o carregador individualmente a uma tomada.
- Não ligue o carregador a tomadas múltiplas.

4.6 Transporte do aparelho

Trabalhe apenas com luvas de modo a evitar ferimentos em peças do aparelho de arestas vivas e quentes.

 Antes do transporte, desligue o aparelho, espere até a lâmina parar e retire a ficha de segurança.

Transporte o aparelho apenas com o motor elétrico frio.

Observe o peso do aparelho e, se necessário, utilize auxílios de carga adequados (rampas de carga, dispositivos de elevação).

Proteja o aparelho e as respetivas peças transportadas (por exemplo, cesta de recolha de relva) na superfície de carga com meios de fixação (cintas, cabos, etc.) suficientemente dimensionados.

Ao levantar e carregar o aparelho, evite o contacto com a lâmina de corte.

Siga as indicações no capítulo "Transporte". Aí, é descrito como levantar ou prender o aparelho. (⇒ 14.)

No transporte do aparelho, deve ser respeitada a legislação regional em vigor, em particular a que diz respeito à proteção das cargas e ao transporte de objetos em superfícies de carga.

4.7 Transporte da bateria

A bateria não está protegida contra todas as influências ambientais. Caso a bateria seja exposta a determinadas influências ambientais, pode ficar danificada e podem ocorrer danos materiais.

- Não transporte uma bateria danificada.
- Transporte a bateria no aparelho, numa embalagem não condutora de eletricidade ou num contentor de transporte não condutor de eletricidade.

Durante o transporte fora do aparelho, a bateria pode tombar ou mover-se. As pessoas podem ferir-se e podem ocorrer danos materiais.

- Acomode a bateria na embalagem ou no contentor de transporte, de modo que esta não se possa mover.

- Prenda a embalagem ou contentor de transporte, de modo que estes não se possam mover.

Não deixe a bateria no automóvel e nunca a sujeito à exposição solar direta.

As baterias de íões de lítio têm de ser manuseadas com especial cuidado durante o transporte. Certifique-se em particular de que as baterias são transportadas de forma segura contra curtos-circuitos. Como tal, guarde a embalagem de cartão original da bateria e transporte as baterias STIHL na embalagem original intacta ou no cortador de relva.

4.8 Antes dos trabalhos

Certifique-se de que o aparelho apenas é utilizado por pessoas familiarizadas com o manual de utilização.

Tenha em conta as normas municipais sobre as horas em que é permitido utilizar aparelhos de jardinagem com motor elétrico.

Verifique todo o terreno em que irá aplicar o aparelho e retire todos os paus, pedras, arames, ossos e objetos estranhos que porventura poderiam vir a ser projetados pelo aparelho. Os obstáculos (como, por exemplo, troncos de árvores, raízes) podem não ser vistos no meio da relva alta.

Como tal, antes de trabalhar com o aparelho, marque todos os objetos estranhos (obstáculos) escondidos no relvado que não seja possível remover.

Antes da primeira utilização do aparelho, retire os materiais da embalagem e as proteções de transporte.

Antes da utilização do aparelho, substitua os componentes avariados, gastos e danificados. Substitua os avisos de perigo e alerta no aparelho que se tenham tornado ilegíveis ou estejam danificados. O seu distribuidor oficial STIHL tem disponíveis avisos autocolantes de reposição e todas as restantes peças de reposição.

O aparelho só pode ser utilizado num estado operacionalmente seguro. Antes de cada colocação em funcionamento, é necessário verificar:

- se o aparelho está montado corretamente.
- se a ferramenta de corte e toda a unidade de corte (lâmina de corte, elementos de fixação, cárter do mecanismo de corte) se encontram em perfeitas condições. Em particular, é necessário estar atento ao correto assentamento, à presença de danos (entalhes ou fendas) e ao desgaste.
- se os dispositivos de segurança (por exemplo, tampa de expulsão, cárter, guiador, arco de paragem do motor) estão em perfeitas condições e se funcionam corretamente.
- se a cesta de recolha de relva não está danificada e se está totalmente montada. Não deverá utilizar uma cesta de recolha danificada.
- se o travão de inércia do motor elétrico funciona.

Se necessário, realize todos os trabalhos necessários ou dirija-se a um distribuidor oficial. A STIHL recomenda os distribuidores oficiais STIHL.

Nunca ligue o motor elétrico sem a lâmina corretamente montada. Perigo de sobreaquecimento do motor elétrico!

Observe as especificações nos capítulos "Bateria" (⇒ 4.3) e "Carregador" (⇒ 4.4).

4.9 Durante o trabalho

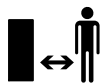

Nunca trabalhe enquanto estiverem animais ou pessoas, em particular crianças, na zona de risco.

Não trabalhe a temperaturas ambiente inferiores a +5 °C.

Trabalhe apenas à luz do dia ou com boa iluminação artificial.

Não trabalhe com o aparelho à chuva, trovoada e, em particular, sob o perigo de relâmpagos.



Atenção – Perigo de ferimentos!

Nunca aproxime as mãos ou os pés das peças em rotação.

Nunca toque na lâmina em rotação. Mantenha-se sempre afastado da abertura de expulsão.

Deve manter-se sempre à distância de segurança dada pelos guidores. O guiador tem de estar sempre corretamente montado e não pode ser alterado. Nunca coloque o aparelho em funcionamento com o guiador rebatido.

Os dispositivos de comando e de segurança instalados no aparelho não podem ser retirados ou ligados em ponte. Em particular, nunca fixe o arco de paragem do motor no guiador da direção (por exemplo, amarrando-o).

Nunca fixe objetos ao guiador (por exemplo, vestuário de trabalho).

Com o piso húmido, existe um maior perigo de acidentes, devido à posição de trabalho menos segura.

Dever-se-á trabalhar de forma particularmente cuidadosa no sentido de evitar deslizamentos. Se possível, evite utilizar o aparelho com o piso húmido.

Não deixe o aparelho à chuva.

Mantenha o compartimento da bateria sempre fechado durante o funcionamento.

Ligar o aparelho:

Ligue o aparelho com cuidado, de acordo com as indicações do capítulo "Colocar o aparelho em funcionamento". (⇒ 12.) Mantenha uma distância suficiente entre os pés e a ferramenta de corte.

Ao ligar, o aparelho tem de estar numa superfície plana.

O aparelho não pode ser inclinado antes de ser ligado e durante o processo de ligação.

Não ligue o motor elétrico se o canal de expulsão não estiver coberto pela tampa de expulsão ou pela cesta de recolha de relva.

Evite repetir processos de ligação num curto espaço de tempo, nomeadamente "brincar" com o botão de ligação. Perigo de sobreaquecimento do motor elétrico!

Trabalhar em encostas:

Em encostas, trabalhe sempre na transversal, nunca na longitudinal. Se o utilizador perder o controlo ao cortar a relva na longitudinal, poderá também vir a ser atropelado pelo cortador de relva em funcionamento.

Tenha o máximo de cautela ao mudar de direção no declive.

Garanta sempre uma posição estável em encostas e evite trabalhar com o aparelho em encostas demasiado íngremes.

Por motivos de segurança, o aparelho não poderá ser aplicado em declives com uma inclinação superior a 25° (46,6 %). **Perigo de ferimentos!**

Uma inclinação de terreno de 25° corresponde a uma subida vertical de 46,6 cm num comprimento horizontal de 100 cm.

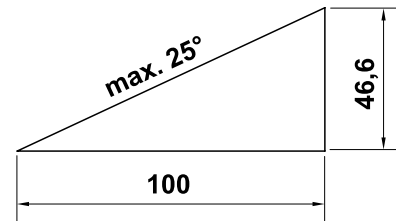

Utilização no trabalho:



Atenção – Perigo de ferimentos!

Nunca aproxime as mãos ou os pés das peças em rotação.

Nunca toque na lâmina em rotação. Mantenha-se sempre afastado da abertura de expulsão. Mantenha-se sempre à distância de segurança dada pelos guidores.



Não tente inspecionar a lâmina enquanto o aparelho estiver em funcionamento. Nunca abra a tampa de expulsão e/ou remova a cesta de recolha de relva enquanto a lâmina estiver em funcionamento. A lâmina em rotação pode causar ferimentos.

Conduza o aparelho apenas a passo – nunca corra ao trabalhar com o aparelho. Se conduzir o aparelho rapidamente, o perigo de ferimentos é maior, podendo tropeçar, escorregar, etc.

Conduza o aparelho apenas a passo – nunca corra ao trabalhar com o aparelho. Se conduzir o aparelho rapidamente, o perigo de ferimentos é maior, podendo tropeçar, escorregar, etc.

Seja particularmente cauteloso ao inverter o sentido de marcha do aparelho ou ao puxá-lo para si.

Perigo de tropeçar!

Os objetos escondidos na relva (instalações de irrigação de relva, estacas, torneiras de água, fundações, cabos elétricos, etc.) têm de ser contornados. Nunca passe por cima desses objetos estranhos.

Caso a ferramenta de corte ou o aparelho tenha embatido num obstáculo ou num objeto estranho, desligue o motor elétrico, retire a ficha de segurança e execute uma verificação minuciosa.



Atenção à desaceleração da ferramenta de corte, que leva alguns segundos até parar completamente.

Desligue o motor elétrico

- se transportar o aparelho por outras superfícies, a fim de despejar a relva,
- se tiver de levar e trazer o aparelho para a superfície a cortar,
- antes de remover a cesta de recolha de relva.
- antes de ajustar a altura de corte.



Desligue o motor elétrico, retire a ficha de segurança e certifique-se de que a ferramenta de corte para por completo

- Antes de remover a bateria;
- Antes de abandonar o aparelho ou quando este não estiver a ser vigiado;
- Antes de transportar, levantar ou levar o aparelho;
- Antes de eliminar bloqueios ou entupimentos no canal de expulsão;

- Antes de verificar, limpar ou realizar trabalhos no aparelho (por exemplo, rebater ou ajustar o guiador);
- Se a ferramenta de corte tiver batido num objeto estranho. É necessário verificar se a ferramenta de corte apresenta eventuais indícios de danos. O aparelho não pode ser colocado em funcionamento com o eixo de lâminas ou o eixo do motor empenado ou danificado. **Perigo de ferimentos devido a peças avariadas!**
- Se o aparelho começar a vibrar fortemente, de modo invulgar. Todo o aparelho, especialmente a ferramenta de corte, tem de ser verificado quanto a eventuais danos e peças soltas, nesse caso. Substitua as peças danificadas antes da próxima colocação em funcionamento e fixe/aperte as peças soltas.



Perigo de ferimentos!

Vibrações fortes indicam, por regra, uma avaria.

O aparelho não pode em particular ser colocado em funcionamento com o eixo de lâminas danificado ou empenado ou com uma lâmina de corte danificada ou empenada. Se lhe faltarem os conhecimentos necessários, solicite a realização das reparações necessárias a um especialista – a STIHL recomenda os distribuidores oficiais STIHL.

4.10 Manutenção, limpeza, reparações e armazenamento

Antes de qualquer trabalho no aparelho, antes dos ajustes ou da limpeza

- Desligue o motor elétrico,

- retire a ficha de segurança e,
- Se necessário, remova a bateria.



Antes da arrumação em espaços fechados, trabalhos de manutenção e limpeza, deixe o aparelho arrefecer totalmente.

Limpeza:

O aparelho tem de ser cuidadosamente limpo na sua totalidade após ser utilizado. (⇒ 13.2)

Solte os restos de relva encrostados com uma tala de madeira. Limpe a parte inferior do cortador de relva com escova e água.

Nunca utilize um aparelho de limpeza de alta pressão e não limpe o aparelho com água a correr (por exemplo, com uma mangueira).

Não utilize produtos de limpeza agressivos. Estes produtos podem danificar plásticos e metais, prejudicando o funcionamento seguro do seu aparelho STIHL.

Para evitar sobreaquecimento ou o risco de incêndio, as áreas em torno das grelhas de ventilação na parte superior (entre o capot do motor elétrico e o cárter) e na parte inferior do aparelho (no canal de expulsão) devem estar isentas de impurezas (por exemplo, relva, palha, musgo, folhas ou gordura derramada).

Trabalhos de manutenção:

Apenas podem ser realizados trabalhos de manutenção descritos neste manual de instruções; todos os restantes trabalhos deverão ser executados por um distribuidor oficial.

Se lhe faltarem os conhecimentos e os meios necessários, dirija-se **sempre** a um distribuidor oficial.

A STIHL recomenda a realização de trabalhos de manutenção e de reparação apenas por um distribuidor oficial STIHL. Os distribuidores oficiais STIHL beneficiam de ações de formação regulares e dispõem de informações técnicas.

Utilize apenas ferramentas, acessórios ou aparelhos acopláveis autorizados pela STIHL para este aparelho ou peças tecnicamente idênticas. Caso contrário, poderão ocorrer ferimentos ou danos no aparelho. Em caso de dúvidas, deverá dirigir-se a um distribuidor oficial.

As características das ferramentas, acessórios e peças de substituição originais da STIHL estão adaptadas de forma ideal ao aparelho e às exigências do utilizador. As peças de reposição STIHL originais podem ser reconhecidas pelo número de peça de substituição STIHL, pela inscrição STIHL e, eventualmente, pela identificação de peça de substituição STIHL. Em peças pequenas, pode estar apenas o símbolo.

Mantenha os autocolantes de advertência e de indicação sempre limpos e legíveis. Os autocolantes danificados ou perdidos devem ser substituídos por novas placas originais do seu distribuidor oficial STIHL. Se um componente for substituído por uma peça nova, certifique-se de que a peça nova obtém os mesmos autocolantes.

Deverá verificar regularmente se a lâmina de corte assenta de forma segura e apresenta indícios de danos ou desgaste.

Realize os trabalhos na unidade de corte apenas com luvas de proteção grossas e com extremo cuidado.

Mantenha todas as porcas, cavilhas e parafusos, especialmente o parafuso da lâmina, bem apertados, para que o aparelho se encontre em condições de funcionamento seguras.

Verifique frequentemente todo o aparelho e a cesta de recolha de relva, especialmente antes do armazenamento (por exemplo, antes do período de inverno), quanto a desgaste e danos. Substitua imediatamente as peças gastas ou danificadas, por motivos de segurança, de modo que o aparelho esteja sempre em condições de funcionamento seguro.

Se tiverem sido retirados componentes ou dispositivos de segurança para efetuar trabalhos de manutenção, estes deverão ser imediatamente recolocados de forma correta.

4.11 Armazenamento no caso de períodos de paragem mais longos

Armazenar o aparelho arrefecido, a bateria e a ficha de segurança separados, num local seco, fechado, não acessível a crianças.

Certifique-se de que o aparelho está protegido contra uma utilização indevida (por exemplo, por crianças).

Limpe minuciosamente o aparelho antes do armazenamento (por exemplo, período de inverno).

Armazene o aparelho num estado operacionalmente seguro.

Guarde o aparelho numa superfície plana, de modo a não poder deslocar-se inadvertidamente.

4.12 Eliminação

Certifique-se de que os aparelhos usados (cortador de relva, bateria, carregador, acessórios) são eliminados de forma adequada. Inutilize o cortador de relva antes de o eliminar. Para evitar acidentes, remova principalmente a ficha de segurança e o cabo elétrico do interruptor para o motor elétrico.

Perigo de ferimentos na ferramenta de corte!

Nunca deixe um aparelho desativado sem alguém a vigiar. Certifique-se de que o aparelho e a ferramenta de corte são guardados fora do alcance das crianças.

As baterias têm de ser eliminadas separadamente do aparelho. Deve garantir que as baterias descarregam (por exemplo, deixando o motor elétrico trabalhar) antes de serem eliminadas e descartadas de forma ecológica.

5. Descrição de símbolos



Atenção!

Antes da colocação em funcionamento, leia o manual de utilização.



Perigo de ferimentos!

Mantenha terceiros afastados da zona de risco.

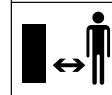



Cuidado –
Lâminas de corte afiadas!
As lâminas de corte continuam a rodar depois de o motor elétrico ser desligado. Antes dos trabalhos de manutenção, retire o dispositivo de bloqueio (ficha de segurança).

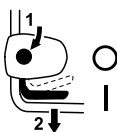

RMA 339:
Ligue o motor elétrico.



RMA 339 C:
Ligue o motor elétrico.



RMA 339 C:
Desligue o motor elétrico.

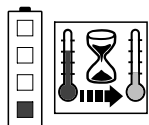

A bateria está demasiado quente. O processo de carga tem início depois da fase de arrefecimento e a bateria apenas pode ser utilizada depois da fase de arrefecimento.

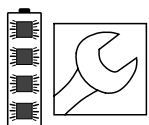

A bateria está avariada e tem de ser substituída.

6. Fornecimento



Item	Designação	Unids.
A	Aparelho base	1
B	Parte superior da cesta de recolha	1
C	Parte inferior da cesta de recolha	1
D	Cavilha	2
M	Ficha de segurança	1
N	Carregador	
O	Bateria	
	• Manual de utilização	1
RMA 339 C:		
E	Casquilho	1
F	Parafuso	1
G	Anilha	2
H	Porca	1
RMA 339:		
I	Parafuso de cabeça boleada	2
J	Guia do cabo	1
K	Manípulo rotativo	2

i O fornecimento pode ser diferente em função do país de entrega e do tipo de versão.

7. Preparar o aparelho para o funcionamento

7.1 Generalidades



Perigo de ferimentos
Respeite as instruções de segurança do capítulo "Para sua segurança" (⇒ 4.).

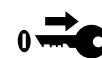

Em particular antes de todos os trabalhos no cortador de relva, retire a ficha de segurança (⇒ 9.2).

- Coloque o aparelho num piso horizontal, plano e firme para efetuar todos os trabalhos descritos.



No momento da entrega, as baterias estão carregadas a cerca de 30%. Como tal, antes da primeira colocação em funcionamento, têm de ser carregadas.

- Carregue a bateria (⇒ 8.4).

7.2 Montar o monoguiador (RMA 339 C)



- **1** Introduza o casquilho (E) no furo do guiador (1).
- **2** Encaixe as duas anilhas (G) com a curvatura para dentro no casquilho.
- **3** Segure no casquilho (E) e nas anilhas (G) e introduza-os em conjunto com o guiador (1) na consola (2).
- **4** Insira a porca (H) na consola conforme ilustrado.

- **5** Insira o parafuso (F) de fora para dentro através dos furos no guiador (1) e na consola (2).
- **6** Aperte o parafuso (F).
Binário de aperto:
18 - 22 Nm

Montar o cabo elétrico:

- Coloque o cabo elétrico (3) no guia do cabo conforme ilustrado.
- no suporte do guiador (4) e fixe-o
- com o grampo do cabo (5) no guiador.

7.3 Montar o guiador duplo (RMA 339)



Montar a parte superior do guiador:

- **1** Introduza o parafuso de cabeça boleada (I) através da guia do cabo (J) e engate o cabo elétrico(1) .
- **2** Encaixe o guiador duplo (2) nas duas partes inferiores do guiador(3) .
- **3** Insira os parafusos de cabeça boleada (I) – no lado direito com a guia do cabo (J) e no lado esquerdo sem – de fora para dentro através dos furos.
- **4** aperte-os bem com os manípulos (K) rotativos.

Montar o grampo do cabo:

- Monte o grampo do cabo (4) na parte superior do guiador. Coloque o cabo elétrico (1) conforme ilustrado.
- Feche a tala (5) e permita que engate. Distância entre o grampo do cabo e o interruptor:
25 - 27 cm

7.4 Armar a cesta de recolha de relva



- Coloque a parte superior da cesta de recolha (B) na parte inferior da cesta de recolha (C). Tenha em atenção a posição correta nas guias.
- Insira a cavilha (D) nas aberturas previstas, de dentro para fora.
- Permita que a parte superior da cesta de recolha (B) engate na parte inferior da cesta de recolha, com uma ligeira pressão.
- Engate a cesta de recolha de relva (⇒ 9.7).

8. Bateria e carregador

8.1 Generalidades

Os cortadores de relva **RMA 339**, **RMA 339 C** funcionam exclusivamente com baterias de íões de lítio **STIHL recarregáveis, do tipo AK**.

As baterias eventualmente fornecidas ajustam-se perfeitamente à utilização prevista, contudo, podem ser utilizadas todas as baterias do tipo STIHL AK.

O sistema eletrónico do cortador de relva troca dados com a bateria utilizada e adapta a potência do motor elétrico à respetiva capacidade.

8.2 Ligar o carregador à corrente elétrica



- Encaixe a ficha de rede (1) na tomada (2).

- Depois de o carregador ser ligado à corrente, ocorrerá um autoteste. Durante esse processo, o LED (3) do carregador acende-se durante cerca de 1 segundo a verde, depois a vermelho e apaga-se novamente (⇒ 8.6).

8.3 Remover/introduzir a bateria



- Retire a ficha de segurança (⇒ 9.2) e mantenha a tampa do compartimento da bateria aberta. 

Remover a bateria:

- Pressione a alavanca de lingueta (1) contra a bateria e remova a bateria (2) puxando-a para cima.

Introduzir a bateria:

- Introduza a bateria (2) no compartimento da bateria, pressionando ligeiramente até parar, como ilustrado nas imagens – Deve ouvir-se um clique.

8.4 Carregar a bateria



O **tempo de carga** depende de diferentes fatores, por exemplo, da temperatura da bateria ou da temperatura ambiente. O tempo de carga real pode diferir do tempo de carga especificado. O tempo de carga está especificado em www.stihl.com/charging-times.

i Quando a bateria é ligada ao carregador, o carregamento inicia automaticamente. Quando a bateria estiver totalmente carregada, o carregador desliga-se automaticamente.

Durante o carregamento, a bateria e o carregador aquecem.

- Remova a bateria do compartimento da bateria. (⇒ 8.3)
- Ligue o carregador à corrente elétrica. (⇒ 8.2)
- Introduza a bateria (1) nas guias do carregador (2) e pressione até parar. O LED do carregador (3) acende a verde. Os LEDs da bateria (4) acendem a verde e indicam o estado de carga.
- Caso o LED do carregador (3) e os LEDs da bateria (4) se apaguem, desligue a ficha de alimentação. A bateria está totalmente carregada.
- Remova a bateria do carregador e introduza-a no compartimento da bateria. (⇒ 8.3)

8.5 LED na bateria

Exibir o estado de carga:



- Prima o botão de pressão (1). Os LEDs acendem-se a verde durante aproximadamente 5 segundos e indicam o estado de carga.
- Caso o LED direito pisque a verde, carregue a bateria. (⇒ 8.4)

Avárias:

O LEDs indicam as avárias do cortador de relva ou da bateria. Estes podem acender ou piscar a vermelho.

4 LEDs piscam a vermelho:
Existe uma avaria na bateria.

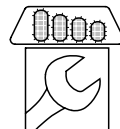

1 LED acende a vermelho:
A bateria está demasiado quente ou demasiado fria.

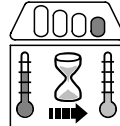

3 LEDs acendem a vermelho:
O cortador de relva está demasiado quente.



3 LEDs piscam a vermelho:
O cortador de relva tem uma avaria.



- Resolver avárias. (⇒ 20.)

8.6 Indicação LED no carregador



O LED (3) indica o estado do carregador. Estes podem acender a verde ou piscar a vermelho.

O LED acende a verde e os LEDs da bateria acendem ou piscam a verde:
A bateria está carregada.

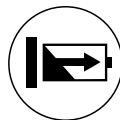

O LED pisca a vermelho:
Não há contacto elétrico entre a bateria e o carregador ou existe uma avaria no carregador.



Caso o LED acenda a verde e 1 LED da bateria acenda a vermelho, a bateria está demasiado quente ou demasiado fria.

- Resolver avárias. (⇒ 20.)

9. Elementos de comando

9.1 Compartimento da bateria



i O compartimento da bateria tem de estar sempre fechado durante o funcionamento.

Abrir o compartimento da bateria:

- Pressione ligeiramente a saliência de retenção (1) e rebata a tampa (2) para trás.

Fechar o compartimento da bateria:

- Feche a tampa (2) e certifique-se de que a saliência de retenção (1) engata.

9.2 Ficha de segurança



O cortador de relva apenas pode ser ligado quando a ficha de segurança estiver inserida na base por trás do compartimento da bateria.



Perigo de ferimentos!

Antes de qualquer trabalho no aparelho, especialmente antes do transporte, antes dos trabalhos de manutenção e limpeza, bem como antes da verificação, a ficha de segurança tem de ser retirada. (⇒ 4.)



- Levante a tampa do compartimento da bateria (1) na parte da frente e mantenha-a aberta. (⇒ 9.1)

- **Retirar:**

Retire a ficha de segurança (2) da base (3) e guarde-a separada do cortador de relva.

- **Introduzir:**

Pressione a ficha de segurança (2) até ao encosto da base (3).

- Feche a tampa do compartimento da bateria (1).

9.3 Interruptor do modo Eco



O interruptor do modo Eco que aumenta a duração da bateria está situado no compartimento da bateria. (⇒ 10.2)

Ligar o modo Eco:

- Coloque o interruptor na posição **I**.

Desligar o modo Eco:

- Coloque o interruptor na posição **O**.

9.4 Ajustar o monoguiador (RMA 339 C)



Perigo de entalamento!

Ao acionar a alavanca de entalhe, mantenha a parte superior do guiador na posição mais elevada com uma mão.

Nunca coloque os dedos entre o guiador e a consola (por cima e por baixo da alavanca de entalhe).

Rebater o guiador:

Posição de transporte (para limpar o aparelho e para transportar e guardar o aparelho poupando espaço):

- Mantenha a parte superior do guiador (2) na posição mais elevada com uma mão e eleve-a ligeiramente (aliviando a pressão).
- Prima a alavanca de entalhe (1) para baixo e mantenha-a premida.
- Rebata o guiador (2) para a frente e certifique-se de que o cabo elétrico não é danificado.

Posição de trabalho (para empurrar o aparelho):

- Rebata o guiador (2) para trás e certifique-se de que o guiador engata por completo.

Ajuste da altura:

A altura do monoguiador pode ser regulada em 2 níveis:

- Mantenha a parte superior do guiador (2) na posição mais elevada com uma mão e eleve-a ligeiramente (aliviando a pressão).
- Prima a alavanca de entalhe (1) para baixo e mantenha-a premida.
- Coloque o guiador (2) na posição pretendida.
- Solte a alavanca de entalhe (1) e certifique-se de que o guiador engata novamente por completo.

9.5 Rebater o guiador duplo (RMA 339)



Perigo de entalamento!

Ao soltar os manípulos rotativos, é possível rebater a parte superior do guiador. Por conseguinte, quando desenroscar os manípulos rotativos, segure a parte superior do guiador na posição mais elevada com uma mão.

Posição de transporte (para limpar o aparelho e para transportar e guardar o aparelho poupando espaço):

- Solte os manípulos rotativos (1) até que rodem livremente.
- Rebata a parte superior do guiador (2) para a frente.

Posição de trabalho (para empurrar o aparelho):

- Rebata a parte superior do guiador (2) para trás e segure-a com uma mão.
- Enrosque firmemente os manípulos rotativos (1). Tenha em atenção a posição correta da guia do cabo (3).

9.6 Ajuste central da altura de corte



É possível seleccionar **5** alturas de corte.

Nível 1 = 30 mm

Nível 5 = 70 mm

Cortador de relva para a Grã-Bretanha:

É possível seleccionar **6** alturas de corte.

Nível S = 20 mm

Nível 5 = 70 mm

 Para evitar danos, a altura de corte mais reduzida só deve ser utilizada em relvados sem irregularidades.

Ajustar a altura de corte:

- **1** Afaste ligeiramente a alavanca do ajuste de altura (1) do cortador de relva até que as saliências (2) soltem a alavanca.
- **2** Levante ou pressione para baixo o cortador de relva.
Altura de corte mais elevada:
Levante o cortador de relva com a alavanca de ajuste de altura (1) (a alavanca é deslocada para a frente).
Altura de corte mais reduzida:
Pressione para baixo o cortador de relva usando a alavanca de ajuste de altura (1) (a alavanca é deslocada para trás).
- Pressione a alavanca de ajuste da altura (1) para o cortador de relva até que as saliências (2) encaixem na alavanca. É possível consultar a altura de corte selecionada na saliência dianteira (3).

9.7 Cesta de recolha de relva



Engatar:

- Abra e segure na tampa de expulsão (1).
- Engate a cesta de recolha de relva (2) com as saliências de retenção (3) nos alojamentos (4) existentes na parte traseira do aparelho.
- Feche a tampa de expulsão (1).

Desengatar:

- Abra e segure na tampa de expulsão (1).

- Levante a cesta de recolha de relva (2) e remova-a para trás.
- Feche a tampa de expulsão (1).

9.8 Indicador do nível



O fluxo de ar gerado pelas lâminas faz elevar o indicador do nível (1). Se a cesta de recolha de relva estiver cheia, o fluxo de ar para. Se o fluxo de ar for diminuto, o indicador do nível (1) volta ao estado de repouso. Esta indicação serve de aviso para esvaziar a cesta de recolha de relva.

O funcionamento sem limitações do indicador do nível só é apresentado quando o fluxo de ar produzido é perfeito. Influências externas como relva molhada, densa ou alta, níveis de corte baixos, sujidade ou fatores semelhantes podem alterar o fluxo do ar e o funcionamento do indicador do nível.

A A cesta de recolha de relva está a ser enchida

B A cesta de recolha de relva está cheia:

- Esvaziar a cesta de recolha de relva cheia (⇒ 12.4).

10. Instruções para trabalhar

10.1 Generalidades

Para obter uma relva bonita e espessa, é necessário cortá-la frequentemente e não a deixar crescer muito.

Quando o tempo estiver quente e seco, não corte a relva demasiado curta, uma vez que ficará queimada pelo sol, ganhando, assim, um aspeto feio!

Com uma lâmina afiada, a imagem de corte é mais bonita do que com uma lâmina embotada, devendo, como tal, ser afiada com regularidade (distribuidor oficial STIHL).

10.2 Rendimento de corte

O rendimento de corte (duração da bateria) depende das características da relva e da altura de corte selecionada. O rendimento de corte aumenta tomando as seguintes medidas:

- cortar a relva com maior frequência,
- aumentar a altura de corte,
- reduzir a velocidade de avanço,
- deixar a relva secar antes de cortar a relva.

Se necessário, podem ser adquiridas baterias de íões de lítio STIHL adicionais (acessórios opcionais).

Modo Eco:

O cortador de relva está equipado com um **Modo Eco**, que melhora a eficiência energética e, assim, o rendimento de corte.

ECO

É possível ligar e desligar o modo Eco com o auxílio do interruptor no compartimento da bateria. (⇒ 9.3)

Modo de funcionamento:

A rotação do motor elétrico diminui automaticamente quando é necessária

menos energia. Se houver necessidade de mais energia, a rotação aumentará novamente em frações de segundos.

10.3 Área de trabalho do utilizador



- Por motivos de segurança, o utilizador tem de se manter sempre dentro da área de trabalho, atrás do guiador, enquanto o motor elétrico estiver em funcionamento. Deve manter-se sempre à distância de segurança dada pelos guiadores.
- O cortador de relva só pode ser utilizado por uma pessoa. Todas as outras pessoas deverão afastar-se da zona de risco. (⇒ 4.)

10.4 Carga correta do motor elétrico

Não ligue o cortador de relva sobre relva alta. Em caso de dificuldade de arranque do motor elétrico, escolha um ajuste de altura de corte mais elevado.

O cortador de relva apenas deverá ser submetido a um esforço que não leve a uma redução considerável da rotação do motor elétrico.

Se a rotação diminuir ao cortar relva demasiado alta, escolha um ajuste de altura de corte mais alto e/ou reduza a velocidade de avanço.



Com o modo Eco ligado, a rotação diminui automaticamente quando é necessária menos energia. (⇒ 10.2)

10.5 Se a lâmina de corte bloquear

Desligue imediatamente o motor elétrico e remova a ficha de segurança. Em seguida, elimine a causa da avaria.

10.6 Proteção térmica contra sobrecarga do motor elétrico

Se o motor elétrico ficar sobrecarregado durante o trabalho, o sistema eletrónico desliga-o. Quando há uma sobrecarga térmica da bateria, acendem três LEDs vermelhos. (⇒ 8.5)

Causas de uma sobrecarga:

- Lâmina de corte cega,
- Cortar relva demasiado alta ou uma altura de corte muito baixa,
- Uma velocidade de avanço muito alta,
- Limpeza insuficiente da conduta de refrigeração (fendas de aspiração).

Reiniciar

Depois de um período de arrefecimento de, no máximo, 10 minutos (dependendo da temperatura ambiente), coloque novamente o aparelho em funcionamento de forma normal. (⇒ 12.)

11. Dispositivos de segurança

Para proporcionar um funcionamento seguro e uma proteção contra utilização inadequada, o aparelho está equipado com vários dispositivos de segurança.



Perigo de ferimentos!

Se for detetada uma avaria num dos dispositivos de segurança, não será possível colocar o aparelho em funcionamento. Dirija-se a um distribuidor oficial, a STIHL recomenda os distribuidores oficiais STIHL.

11.1 Ficha de segurança

Apenas é possível ligar o motor elétrico se a ficha de segurança estiver introduzida (⇒ 9.2).

11.2 Dispositivos de proteção

O cortador de relva está equipado com dispositivos de proteção que evitam um contacto inadvertido com a lâmina de corte e com material a cortar expulso. Entre estes, incluem-se o cárter, a tampa de expulsão, a cesta de recolha de relva e o guiador corretamente montado.

11.3 Operação de duas mãos

Apenas é possível ligar o motor elétrico premindo e mantendo premido o botão de ligação com a mão direita e, em seguida, puxando o arco de paragem do motor em direção ao guiador com a mão esquerda.

11.4 Travão de inércia do motor elétrico

Após soltar o arco de paragem do motor, a lâmina de corte demora, no máximo, 3 segundos a parar.

Um travão de inércia do motor integrado no motor elétrico reduz o período de marcha por inércia até à paragem completa da lâmina.

Medição do período de marcha por inércia

Depois de o motor elétrico ser ligado, a lâmina roda e é possível ouvir um ruído de deslocação do ar. O período de marcha por inércia corresponde à duração do ruído de deslocação do ar após desligar o motor elétrico, podendo ser medido por um cronómetro.

12. Colocar o aparelho em funcionamento

12.1 Medidas preparatórias



Perigo de ferimentos!

Respeite as instruções de segurança presentes no capítulo "Para sua segurança". (⇒ 4.)

- Carregue a bateria e, em seguida, introduza-a no compartimento da bateria. (⇒ 8.4)
- Introduza a ficha de segurança. (⇒ 9.2)

12.2 Ligar o cortador de relva



Não ligue o cortador de relva sobre relva alta. Em caso de dificuldade de arranque do motor elétrico, escolha um ajuste de altura de corte mais elevado.

- **1** Prima e mantenha premido o botão de ligação (1).

- **2** Puxe o arco de paragem do motor (2) em direção ao guiador e mantenha-o nessa posição.
- Após acionar o arco de paragem do motor (2), é possível soltar o botão de ligação (1).

12.3 Desligar o cortador de relva



- Solte o arco de paragem do motor (1). O motor elétrico e a lâmina de corte param após um curto período de marcha por inércia.

12.4 Esvaziar a cesta de recolha de relva



Perigo de ferimentos!

Antes de remover a cesta de recolha de relva, desligue o motor elétrico, por motivos de segurança.

- Desengate a cesta de recolha de relva. (⇒ 9.7)
- Abra a cesta de recolha de relva pela tala de fecho (1). Abra a parte superior da cesta de recolha (2) e mantenha-a nessa posição. Rebata a cesta de recolha de relva para trás e esvazie o material a cortar.
- Feche a cesta de recolha de relva.
- Engate a cesta de recolha de relva. (⇒ 9.7)

13. Manutenção

13.1 Generalidades



Perigo de ferimentos

Observe as instruções de segurança do capítulo "Para sua segurança" (⇒ 4.).



Em particular antes de todos os trabalhos no cortador de relva, retire a ficha de segurança (⇒ 9.2).

Manutenção anual realizada pelo distribuidor oficial:

O cortador de relva deverá ser verificado por um distribuidor oficial uma vez por ano. A STIHL recomenda os distribuidores oficiais STIHL.

13.2 Limpar o aparelho



Intervalo de manutenção: Após cada utilização

Um manuseamento minucioso protege o aparelho contra danos e aumenta a sua vida útil.

- Remover a bateria (⇒ 8.3)
- Desengatar a cesta de recolha de relva (⇒ 9.7)



Perigo de ferimentos!

Antes de o virar para cima, coloque o cortador de relva num piso firme, horizontal e plano. Ao trabalhar na posição de limpeza, o aparelho pode virar-se. Mantenha-se sempre ao lado do aparelho. Nunca trabalhe à frente nem atrás do cortador.

Posição de limpeza RMA 339 C:

- Para virar o aparelho para cima, coloque-se à direita junto dele.
- Coloque a parte superior do guiador na posição mais baixa (até ao encosto, a alavanca de entalhe não engata nesta posição). (⇒ 9.4)
- Abra e segure a tampa de expulsão (1) com a mão direita.
- Com a mão esquerda, agarre na consola conforme ilustrado e mantenha a tampa de expulsão aberta. Ao mesmo tempo, pressione a alavanca de entalhe (2) com o polegar e mantenha-a nessa posição.
- Agarre o aparelho com a mão direita na pega dianteira e incline-o lentamente para trás até o guiador ficar assente no solo conforme ilustrado.
- Solte a tampa de expulsão (1) e a alavanca de entalhe (2) e verifique se o aparelho está numa posição segura.

Posição de limpeza RMA 339:

- Rebater o guiador duplo (⇒ 9.5)
- Incline o cortador de relva e pouse-o sobre as partes inferiores do guiador (3).

Instruções sobre limpeza:

- Remova a sujidade com pouca água, com uma escova ou com um pano. Limpe também em particular a lâmina de corte. Nunca aponte jatos de água em direção às peças do motor elétrico, juntas de vedação, pontos de apoio e componentes elétricos, tais como baterias ou interruptores.
- Solte primeiro os restos de relva encrostados com uma tala de madeira.

- Limpe a entrada de ar (fendas de aspiração) entre o capot do motor elétrico e a parte inferior do cárter de sujidades, de modo a assegurar uma refrigeração suficiente do motor elétrico.
- Se necessário, utilize um produto especial de limpeza (por exemplo, produto especial de limpeza STIHL).

13.3 Motor elétrico e rodas

O motor elétrico não necessita de manutenção.

Os mancais das rodas não necessitam de manutenção.

13.4 Bateria

Intervalo de manutenção: Antes de cada utilização

- Limpe a bateria com um pano húmido.
- Verifique através de uma inspeção visual se a bateria está intacta. As baterias com danos visíveis (por exemplo fendas ou líquidos derramados) não podem ser utilizadas.

13.5 Carregador

Intervalo de manutenção: Antes de cada utilização

- Retire a ficha de alimentação da tomada.
- Limpe o carregador com um pano húmido.
- Limpe os contactos elétricos do carregador com um pincel ou com uma escova macia.

- Respeite as instruções no manual de utilização do carregador.

13.6 Verificar o desgaste das lâminas



Intervalo de manutenção: Antes de cada utilização



Perigo de ferimentos!

As lâminas sofrem um desgaste mais ou menos acentuado, consoante o local e a duração da aplicação. Se usar o aparelho sobre um chão arenoso ou frequentemente em condições secas, a lâmina estará sujeita a um maior esforço, desgastando-se acima da média. Uma lâmina gasta pode partir e causar ferimentos graves. É, por isso, imprescindível respeitar sempre as indicações para a manutenção das lâminas.

- Coloque o cortador de relva na posição de limpeza. (⇒ 13.2)
- Limpe a lâmina de corte (1).
- Com um paquímetro, verifique a espessura da lâmina **A** em, pelo menos, 5 pontos. A espessura mínima também tem de estar presente na área das alhetas da lâmina, em especial.
- Com um paquímetro, verifique a largura da lâmina **B** na área **X** marcada a cinzento em, pelo menos, 3 pontos.

Limites de desgaste:

Espessura da lâmina **A**: **1,6 mm**

Largura da lâmina **B**: **56 mm**

A lâmina deve ser substituída

- se estiver danificada (entalhes, fendas),

- se os valores de medição forem atingidos em um ou mais pontos ou se estes ultrapassarem os limites permitidos.

13.7 Desmontar e montar a lâmina de corte



i No sentido de evitar danos no parafuso da lâmina, utilize uma chave de encaixe (22 mm) adequada para apertar ou desapertar.

1 Desmontagem:

- Utilize uma peça de madeira (1) adequada para contra-apoiar a lâmina de corte (2).
- Desenrosque o parafuso da lâmina (3) e remova a lâmina de corte (2).

2 Montagem:



Perigo de ferimentos!

- A lâmina de corte só deve ser montada conforme ilustrado, devendo em especial ter as talas (6) viradas para baixo. Ao trocar a lâmina de corte, substitua sempre também o parafuso da lâmina (3). Respeite escrupulosamente o binário de aperto indicado para o parafuso da lâmina, dado que disso depende a fixação segura da ferramenta de corte.
- Limpe a superfície de apoio da lâmina e a bucha da lâmina.
 - Monte a lâmina de corte (2) com as alhetas arqueadas viradas para cima. As saliências de retenção (4) têm de ser posicionadas nos punçamentos (5) da lâmina de corte.

- Utilize uma peça de madeira (1) adequada para contra-apoiar a lâmina de corte (2).
- Na rosca do parafuso da lâmina (3), aplique **Loctite 243**.
- Aperte o parafuso da lâmina (3). Binário de aperto: **10 - 15 Nm**

13.8 Afiar a lâmina de corte

Se lhe faltarem os meios ou os conhecimentos necessários, recomendamos que solicite a afiação da lâmina de corte a um especialista (a STIHL recomenda os distribuidores oficiais STIHL).

Se uma lâmina for afiada incorretamente (ângulo de afiação errado, desequilíbrio, etc.), o funcionamento do aparelho fica comprometido, em particular, os rendimentos de corte (duração da bateria) podem diminuir e as emissões de ruído podem aumentar.

Instruções para afiar

- Desmonte a lâmina de corte. (⇒ 13.7)
- Durante o processo de afiação, arrefeça a lâmina de corte, por exemplo, com água. Não deverá ocorrer uma coloração a azul; caso contrário, o poder de corte diminuirá.
- Afie a lâmina de corte uniformemente, de modo a evitar vibrações causadas por um desequilíbrio.
- Respeite um ângulo de afiação de **30°**.
- Respeite os limites de desgaste. (⇒ 13.6)

13.9 Arrumação (período de inverno)

Guarde o aparelho num compartimento seco, fechado e com pouco pó. Certifique-se de que está guardado fora do alcance de crianças.

Armazene o cortador de relva apenas em condição segura de funcionamento e, se necessário, rebata o guiador.

Mantenha apertadas todas as porcas, cavilhas e parafusos e renove os avisos ilegíveis de perigo e atenção fixados no aparelho, verifique a máquina completa quanto a desgaste e danos. Substitua peças gastas ou danificadas.

As eventuais avarias do aparelho deverão ser sempre reparadas antes do armazenamento.

No caso de uma imobilização prolongada do cortador de relva (período de inverno), tenha em conta os pontos seguintes:

- Limpe cuidadosamente todas as peças exteriores do aparelho.
- Lubrifique generosamente todas as peças móveis com óleo ou massa lubrificante.

Guardar a bateria:

- Remova a bateria do compartimento da bateria ou do carregador.
- Limpe a bateria.
- Guarde a bateria numa embalagem não condutora de eletricidade, num local seco, fechado e sem pó. Certifique-se de que as baterias estão protegidas contra uma utilização indevida (por exemplo, crianças).
- Não guarde baterias de reserva não utilizadas – utilize-as alternadamente.

- Para otimizar a vida útil, respeite o intervalo de temperatura (⇒ 19.1) e armazene a bateria com uma carga entre 20 % e 40 % (2 LEDs verdes acesos).

Guardar o carregador:

- Remova a bateria e retire a ficha de alimentação.
- Limpe o carregador.
- Guarde o carregador num local seco, fechado e sem pó, separado da bateria. Certifique-se de que o aparelho está protegido contra uma utilização indevida (por exemplo, crianças). Não pendure o carregador pelo cabo de ligação.

14. Transporte

14.1 Transportar e fixar o cortador de relva



Perigo de ferimentos!

Observe as instruções de segurança do capítulo "Para sua segurança" (⇒ 4.).



Em particular antes de todos os trabalhos no cortador de relva, retire a ficha de segurança (⇒ 9.2).

Transporte as baterias de íões de lítio com especial cuidado (⇒ 4.3).

Transporte do aparelho:

- Eleve o cortador de relva exclusivamente pelas pegas de transporte (1, 2). Certifique-se sempre de que o corpo está suficientemente afastado da lâmina de corte, especialmente os pés e as pernas.
 - Transporte o cortador de relva com as duas mãos, colocando uma mão na pega de transporte superior (2) e a outra na pega de transporte inferior (1),
- ou
- Transporte o cortador de relva com uma mão na pega de transporte superior (2).

Prender o aparelho:

- Fixe o cortador de relva na superfície de carga com meios de fixação apropriados.
- Fixe cabos ou cintas nas pegadas (1, 2).

14.2 Transportar a bateria

- Antes do transporte, deve garantir que a bateria se encontra em condições de funcionamento seguro. (⇒ 4.3)
- Transporte a bateria ou no aparelho ou numa embalagem segura.
- Observe as instruções no capítulo "Para a sua segurança – Transporte da bateria". (⇒ 4.7)

A bateria está sujeita aos requisitos às exigências de transporte de mercadorias perigosas. A bateria está classificada como UN 3480 (bateria de íões de lítio) e foi submetida a ensaios segundo a subsecção 38.3 da Parte III do Manual de Ensaios e de Critérios das Nações Unidas.

Os regulamentos relativos ao transporte estão especificados em www.stihl.com/safety-data-sheets.

15. Minimização do desgaste e prevenção de danos

Indicações importantes sobre a manutenção e cuidados do grupo de produtos

Cortador de relva, de condução manual e funcionamento a bateria (STIHLRMA)

A empresa STIHL exclui-se de toda e qualquer responsabilidade por danos materiais e pessoais causados pelo incumprimento das indicações deste manual de instruções, em especial no tocante à segurança, operação e manutenção, ou danos que ocorram em consequência da utilização de peças de acoplamento e peças de substituição não permitidas.

Siga imprescindivelmente as seguintes indicações importantes, a fim de evitar danos ou um desgaste excessivo do seu aparelho STIHL:

1. Peças de desgaste

Algumas peças do aparelho STIHL estão sujeitas a um desgaste normal, mesmo quando utilizadas devidamente e, dependendo do tipo e da duração da utilização, necessitam de ser substituídas oportunamente.

Entre outras, incluem-se as seguintes peças:

- Lâminas
- Cesta de recolha de relva
- Bateria

2. Cumprimento das prescrições deste manual de utilização

A utilização, manutenção e armazenagem do aparelho STIHL devem ser realizadas tão cuidadosamente conforme descrito neste manual de utilização. Todos os danos causados pelo incumprimento das instruções de segurança, de funcionamento e de manutenção são da responsabilidade exclusiva do utilizador.

Isto aplica-se especialmente no caso de:

- ligação elétrica incorreta (tensão).
- alterações no produto não autorizadas pela STIHL.
- utilização de ferramentas ou de acessórios não autorizados nem adequados para o aparelho.
- utilização do produto não de acordo com as disposições.
- utilização do aparelho em eventos desportivos ou concursos.
- danos resultantes da utilização contínua do produto com peças defeituosas.

3. Trabalhos de manutenção

Todos os trabalhos mencionados no capítulo "Manutenção" têm de ser realizados regularmente.

Na medida em que estes trabalhos de manutenção não possam ser realizados pelo próprio utilizador, um distribuidor oficial dever-se-á encarregar da realização dos mesmos.

A STIHL recomenda a realização de trabalhos de manutenção e reparações apenas por um distribuidor oficial STIHL.

Os distribuidores oficiais STIHL beneficiam de ações de formação regulares e dispõem de informações técnicas.

Se estes trabalhos não forem realizados, poderão ocorrer danos, cuja responsabilidade caberá ao utilizador.

Entre estes, incluem-se:

- Danos no motor de acionamento, como consequência de uma limpeza insatisfatória da conduta de arrefecimento (fenda de aspiração).
- Danos por corrosão e outros danos em consequência de um armazenamento indevido.
- Danos no aparelho causados pela utilização de peças de reposição de má qualidade.
- Danos causados por uma manutenção não atempada ou insuficiente ou danos causados por trabalhos de manutenção ou de reparação que não tenham sido realizados nas oficinas de distribuidores oficiais.

16. Proteção do meio ambiente



As aparas de relva não devem ser colocadas no lixo, mas sim utilizadas para a compostagem.

As embalagens, o aparelho e respetivos acessórios são fabricados a partir de materiais recicláveis e deverão ser eliminados como tal.

A eliminação de resíduos de materiais de forma separada e adequada à conservação do meio ambiente promove as possibilidades de reutilização das matérias reaproveitáveis. Por essa razão, depois de terminar o tempo normal de vida

útil do aparelho, este deve ser entregue para reciclagem. A eliminação inadequada pode ser nociva para a saúde e poluir o ambiente. Durante a eliminação, siga as indicações no capítulo "Eliminação". (⇒ 4.12)

Dirija-se ao seu centro de reciclagem ou ao seu distribuidor oficial para saber como os resíduos devem ser eliminados adequadamente.



Elimine as baterias sempre de forma adequada – deve observar os regulamentos locais. Não deve eliminar baterias no lixo doméstico, mas

sim entregá-las ao distribuidor oficial ou eliminá-las no local de recolha de materiais problemáticos.

17. Peças de reposição comuns

Lâmina de corte:
6320 702 0140

Parafuso da lâmina:
6310 760 2801



O parafuso da lâmina tem de ser substituído em todas as substituições da lâmina. As peças de reposição podem ser obtidas junto do distribuidor oficial STIHL.

18. Declaração de conformidade

18.1 Declaração de conformidade UE do cortador de relva STIHL RMA 339.0, RMA 339.0 C

STIHL Tirol GmbH
Hans Peter Stihl-Straße 5
6336 Langkampfen
Áustria

declara sob a sua exclusiva responsabilidade que

- Modelo: Cortador de relva a bateria
- Marca: STIHL
- Tipo: RMA 339.0, RMA 339.0 C
- Largura de corte: 37 cm
- Identificação de série: 6320

satisfaz as disposições aplicáveis das diretivas 2000/14/EC, 2006/42/EC, 2014/30/EU, 2011/65/EU e 2006/66/EC e foi desenvolvido e produzido em conformidade com as versões válidas à data da produção das seguintes normas: EN 60335-1, EN 60335-2-29, EN 60335-2-77, EN 55014-1 e EN 55014-2 (se aplicáveis).

Entidade nomeada envolvida:
TÜV Rheinland LGA Products GmbH
Tillystraße 2
90431 Nürnberg, Alemanha

Para determinar o nível de potência acústica medido e garantido, foram respeitados os termos da diretiva 2000/14/EC, anexo VIII.

- Nível de potência acústica medido: 89,4 dB(A)

- Nível de potência acústica garantido: 90 dB(A)

A documentação técnica está guardada junto da STIHL Tirol GmbH.

O ano de fabrico e o número de máquina encontram-se indicados no cortador de relva.

Langkampfen, 02.11.2020

STIHL Tirol GmbH

p. p.



Matthias Fleischer, responsável pela área de Pesquisa e Desenvolvimento

p. p.



Sven Zimmermann, responsável pela área da Qualidade

19. Dados técnicos

RMA 339.0, RMA 339.0 C

Identificação de série 6320
Tipo Motor EC

RMA 339.0, RMA 339.0 C

Tensão	36 V
Consumo de potência	900 W
Classe de proteção	III
Tipo de proteção	IPX 1
Dispositivo de corte	Barra porta-lâminas
Largura de corte	37 cm
Rotação do dispositivo de corte	3350 rpm
Acionamento da barra porta-lâminas	Permanente
Binário de aperto do parafuso da lâmina	10 - 15 Nm
Altura de corte	30 - 70 mm
Altura de corte (apenas para a Grã-Bretanha)	20 - 70 mm
Cesta de recolha de relva	40 l
Ø das rodas dianteiras	150 mm
Ø das rodas traseiras	180 mm
Emissões de ruído:	
De acordo com 2000/14/EC/S.I. 2001/1701:	
Nível de potência acústica garantido	
L_{WA}	90 dB(A)
Incerteza K_{WA}	1 dB(A)
De acordo com EN 60335-2-77:	
Nível de pressão acústica no local de trabalho L_{pA}	76 dB(A)
Incerteza K_{pA}	2 dB(A)
RMA 339.0	
Comprimento	122 cm

RMA 339.0

Largura	42 cm
Altura	107 cm
Peso (sem bateria)	14 kg

Vibrações na mão e no braço:

Valor característico de vibração especificado de acordo com EN 12096:

Valor medido a_{hw} 1,60 m/s²

Incerteza K_{hw} 0,80 m/s²

Medição conforme EN 20643, EN 60335-2-77

RMA 339.0 C

Comprimento	135 cm
Largura	43 cm
Altura	110 cm
Peso (sem bateria)	16 kg

Vibrações na mão e no braço:

Valor característico de vibração especificado de acordo com EN 12096:

Valor medido a_{hw} 1,60 m/s²

Incerteza K_{hw} 0,80 m/s²

Medição conforme EN 20643, EN 60335-2-77

19.1 Bateria STIHL AK

Tecnologia da bateria	Íons de lítio
Tensão	36 V
Capacidade em Ah	ver placa de identificação
Conteúdo energético em Wh	ver placa de identificação
Peso em kg	ver placa de identificação
Intervalo de temperatura permitido	-10°C a +50°C



Este símbolo refere-se a uma indicação do número de células e ao conteúdo energético de acordo com as especificações do fabricante das células. O conteúdo energético disponível para aplicação é menor.

19.2 REACH

REACH designa um regulamento da CE sobre registo, avaliação e licença de químicos.

As informações para o cumprimento do Regulamento da REACH (CE) n.º 1907/2006 estão especificadas em www.stihl.com/reach.

20. Localização de falhas

✘ Se necessário, dirija-se a um distribuidor oficial, a STIHL recomenda os distribuidores oficiais STIHL.

Avaria:

O motor elétrico não arranca

Possível causa:

- Carga demasiado baixa – 1 LED da bateria pisca a verde
- Bateria demasiado fria/quente – 1 LED da bateria acende a vermelho
- Avaria na bateria – 4 LEDs da bateria piscam a vermelho
- O cortador de relva está demasiado quente – 3 LEDs da bateria acendem a vermelho
- Avaria no cortador de relva – 3 LEDs da bateria piscam a vermelho
- Botão de ligação não premido
- Ficha de segurança não introduzida

- Ligação elétrica interrompida entre o cortador de relva e a bateria
- O motor elétrico está sobrecarregado devido ao corte de relva demasiado alta ou húmida
- Humidade no aparelho e/ou na bateria
- O cárter do cortador de relva está entupido
- Fusível da ficha de segurança avariado

Solução:

- Carregar a bateria (⇒ 8.4)
- Deixe a bateria aquecer ou arrefecer
- Retire e introduza novamente a bateria; se necessário, contacte o distribuidor oficial (✘)
- Deixe arrefecer o cortador de relva
- Limpe os contactos elétricos no compartimento da bateria (⇒ 13.2); se necessário, contacte o distribuidor oficial (✘)
- Prima o botão de ligação (⇒ 12.2)
- Introduza a ficha de segurança (⇒ 9.2)
- Introduza corretamente a bateria (⇒ 8.3); limpe os contactos elétricos no compartimento da bateria (⇒ 13.2)
- Não ligar o motor elétrico sobre relva alta, adaptar a altura de corte (⇒ 9.6)
- Remova a bateria e seque-a; limpe e seque o compartimento da bateria (⇒ 8.3)
- Limpar o cárter do cortador de relva (⇒ 13.2)
- Substituir a ficha de segurança (✘)

Avaria:

O motor elétrico desliga-se em funcionamento

Possível causa:

- Cortador de relva demasiado quente – 3 LEDs da bateria acendem a vermelho
- Avaria elétrica
- Ficha de segurança não introduzida corretamente

- O aparelho está sobrecarregado devido ao corte de relva demasiado alta ou húmida
- Avaria no cortador de relva

Solução:

- Deixe arrefecer o cortador de relva
- Remova a bateria e introduza-a novamente (⇒ 8.3)
- Introduza a ficha de segurança (⇒ 9.2)
- Adaptar a altura de corte e a velocidade de corte às condições de corte (⇒ 9.6)
- Reparar o cortador de relva (✖)

Avaria:

Fortes vibrações durante o funcionamento

Possível causa:

- O parafuso da lâmina está solto
- A lâmina não está equilibrada

Solução:

- Apertar o parafuso da lâmina (⇒ 13.7)
- Afiar (equilibrar) ou substituir a lâmina (⇒ 13.8)

Avaria:

Corte de má qualidade, a relva fica amarela

Possível causa:

- A lâmina de corte está embotada ou gasta
- A velocidade de avanço é demasiado elevada em relação à altura de corte

Solução:

- Afiar ou substituir a lâmina (⇒ 13.8)
- Reduzir a velocidade de avanço e/ou escolher a altura correta de corte (⇒ 9.6)

Avaria:

Dificuldades ao ligar ou a potência do motor elétrico diminui

Possível causa:

- Bateria descarregada
- Corte de relva demasiado alta ou húmida
- O cárter do cortador de relva está entupido
- A lâmina de corte está embotada ou gasta

Solução:

- Carregar a bateria (⇒ 8.4)
- Adaptar a altura de corte e a velocidade de corte às condições de corte (⇒ 9.6)
- Limpar o cárter do cortador de relva (⇒ 13.2)
- Reafiar ou substituir a lâmina de corte (⇒ 13.8)

Avaria:

O aparelho não muda para Modo Eco

Possível causa:

- O cárter do cortador de relva está entupido
- A lâmina de corte está embotada, gasta ou danificada

Solução:

- Limpar o cárter do cortador de relva (⇒ 13.2)
- Reafiar ou substituir a lâmina de corte (⇒ 13.7)

Avaria:

O canal de expulsão está entupido

Possível causa:

- A lâmina de corte está gasta

- Corte de relva demasiado alta ou húmida

Solução:

- Substituir a lâmina de corte (⇒ 13.8)
- Adaptar a altura de corte e a velocidade de corte às condições de corte (⇒ 9.6)

Avaria:

Período de funcionamento demasiado curto

Possível causa:

- A bateria não esta totalmente carregada
- Corte de relva demasiado alta ou húmida
- O cárter do cortador de relva está entupido
- A lâmina de corte está embotada ou gasta
- O tempo de vida útil da bateria foi excedido

Solução:

- Carregar a bateria (⇒ 8.4)
- Adaptar a altura de corte e a velocidade de corte às condições de corte (⇒ 9.6)
- Limpar o cárter do cortador de relva (⇒ 13.2)
- Reafiar ou substituir a lâmina de corte (⇒ 13.8)
- Introduzir a bateria (✖)

Avaria:

A bateria prende ao ser introduzida no compartimento da bateria

Possível causa:

- As guias ou os contactos elétricos do compartimento da bateria estão sujos

Solução:

- Limpe as guias ou os contactos elétricos do compartimento da bateria (⇒ 13.2)

Avaria:

A bateria não carrega, embora esteja aceso o LED verde do carregador

Possível causa:

- Bateria demasiado fria/quente (acende um LED vermelho na bateria)

Solução:

- Deixar a bateria aquecer ou arrefecer (⇒ 8.4). Coloque o carregador em funcionamento apenas em compartimentos fechados e secos, num intervalo de temperaturas entre +5 °C e +40 °C.

Avaria:

Depois de introduzir a bateria no carregador, o carregamento não inicia

Possível causa:

- Bateria demasiado fria/quente – 1 LED da bateria acende a vermelho
- Sem contacto elétrico entre o carregador e a bateria
- Alimentação incorreta do carregador

Solução:

- Deixar a bateria no carregador. O carregamento inicia automaticamente, logo que o intervalo de temperatura permitido é atingido.
- Remova a bateria e introduza-a novamente (⇒ 8.3)
- Ligue o carregador à corrente elétrica (⇒ 8.2)
- Verificar a rede elétrica
- Verificar e, se necessário, substituir o carregador (✘)

Avaria:

A bateria não carrega, nenhum LED aceso

Possível causa:

- Sem contacto elétrico entre o carregador e a bateria
- Alimentação incorreta do carregador

Solução:

- Remover e recolocar a bateria no compartimento da bateria (⇒ 8.3)
- Ligar o carregador à corrente elétrica (⇒ 8.2)
- Verificar a rede elétrica
- Verificar e, se necessário, substituir o carregador (✘)

Avaria:

O LED do carregador pisca a vermelho

Possível causa:

- Sem contacto elétrico entre o carregador e a bateria
- Bateria avariada (pisca 4 LED a vermelho na bateria durante cerca de 5 segundos)
- Carregador avariado

Solução:

- Remover e recolocar a bateria no compartimento da bateria (⇒ 8.3)
- Verificar e, se necessário, substituir a bateria (✘)
- Verificar e, se necessário, substituir o carregador (✘)

21. Plano de manutenção

21.1 Confirmação de entrega

Modelo: _____
Número de série: □ □ □ □ □ □ □ □ □ □
Data: □ □ □ □ □ □ □ □ □ □

Próximo serviço de assistência
Data: □ □ □ □ □ □ □ □ □ □

21.2 Confirmação de assistência



No caso de trabalhos de manutenção, faculte este manual de utilização ao seu distribuidor oficial STIHL.

A realização dos trabalhos de assistência é confirmada nos campos pré-impressos.

 Assistência realizada em

 Data da próxima assistência

Kjære kunde,

vi er glade for at du har valgt STIHL. Vi utvikler og produserer våre produkter i topp kvalitet i samsvar med behovene til våre kunder. Dermed skapes produkter med høy pålitelighet selv ved ekstrem belastning.

STIHL står også for topp kvalitet ved servicen. Vår faghandel sikrer kompetent rådgjøring og opplæring, samt omfattende teknisk omsorg.

Vi takker for din tiltro og ønsker deg god fornøyelse med ditt STIHL produkt.

Dr. Nikolas Stihl

VIKTIG! LESES FØR BRUK OG OPPBEVARES.

1. Innholdsfortegnelse

Om denne bruksanvisningen	192
Generell informasjon	192
Slik leser du denne bruksanvisningen	192
Nasjonale varianter	192
Maskinbeskrivelse	193
For din egen sikkerhet	193
Generell informasjon	193
Bekledning og utstyr	194
Batteri	194
Lader	195
Lade opp	195
Transport av maskinen	196
Transport av batteriet	196
Før arbeidet	196
Under arbeidet	197
Vedlikehold, rengjøring, reparasjoner og lagring	198
Lagring ved lengre driftsopphold	199
Kassering	199
Symbolforklaring	199
Produktkomponenter	200
Gjøre maskinen klar for bruk	200
Generell informasjon	200
Montere mono-styret (RMA 339 C)	200
Montere dual-styret (RMA 339)	200
Sette sammen oppsamleren	201
Batteri og lader	201
Generell informasjon	201
Koble laderen til strømmettet	201
Ta ut / sette inn batteriet	201
Lade opp batteriet	201
Lysdioder på batteriet	201
Lysdiode på laderen	202

Betjeningselementer	202
Batteriom	202
Sikkerhetsstøpsel	202
Økomodusbryter	202
Justere mono-styret (RMA 339 C)	202
Felle ned dual-styret (RMA 339)	203
Sentral klippehøydejustering	203
Oppsamler	203
Nivåindikator	203
Informasjon om arbeid	203
Generell informasjon	203
Klippeeffekt	204
Brukerens arbeidsområde	204
Riktig belastning for den elektriske motoren	204
Hvis klippeknyen er blokkert	204
Termisk overbelastningsvern for den elektriske motoren	204
Sikkerhetsutstyr	204
Sikkerhetsstøpsel	204
Sikkerhetsanordninger	204
Tohåndsbetjening	205
Etterløpsbrems for den elektriske motoren	205
Ta maskinen i bruk	205
Forberedelser	205
Slå på gressklipperen	205
Slå av gressklipperen	205
Tømme oppsamleren	205
Vedlikehold	205
Generell informasjon	205
Rengjøring	205
Elektrisk motor og hjul	206
Batteri	206
Lader	206
Kontrollere knivslitasjen	206

Demontere og montere klippekniven	207
Slipe klippekniven	207
Oppbevaring (vinterlagring)	207
Transport	208
Bære og feste gressklipperen	208
Transportere batteriet	208
Minimere slitasjen og unngå skader	208
Miljøvern	209
Vanlige reservedeler	209
Produsentens samsvarserklæring	209
Produsentens EU-samsvarserklæring for gressklipper STIHL RMA 339.0, RMA 339.0 C	209
Tekniske data	210
Batteri STIHL AK	210
REACH	210
Feilsøking	210
Serviceplan	212
Bekreftelse av overleveringen	212
Servicebekreftelse	212

2. Om denne bruksanvisningen

2.1 Generell informasjon

Denne bruksanvisningen er en **original bruksanvisning** fra produsenten i henhold til EU-direktiv 2006/42/EC.

STIHL arbeider kontinuerlig med å videreutvikle produktutvalget, og vi må av den grunn forbeholde oss retten til forandringer i produktenes form, teknikk og utstyr.

Det kan derfor ikke fremmes krav på grunnlag av informasjon og bilder i denne brosjyren.

I denne bruksanvisningen er det kanskje beskrevet modeller som ikke er tilgjengelig i alle land.

Denne bruksanvisningen er opphavsrettslig beskyttet. Alle rettigheter er forbeholdt, spesielt retten til mangfoldiggjøring, oversettelse og bearbeiding i elektroniske systemer.

2.2 Slik leser du denne bruksanvisningen

Bilder og tekst beskriver bestemte fremgangsmåter.

Alle symbolene som finnes på maskinen, er forklart i denne bruksanvisningen.

Synsretning:

Synsretning ved bruk av "venstre" og "høyre" i bruksanvisningen: Brukeren står bak maskinen og ser fremover i kjøreretningen.

Kapittelhenvisning:

En pil henviser til aktuelle kapitler og underkapitler som inneholder nærmere forklaring. Eksempelet under viser en henvisning til et kapittel: (⇒ 7.2)

Merking av tekstavsnittene:

De beskrevne instruksene kan være utformet som i eksemplene nedenfor.

Fremgangsmåter som krever handling fra brukerens side:

- Løsne skruen (1) med en skrutrekker, og aktiver hendelen (2) ...

Generelle opplysninger:

- Bruk av produktet i forbindelse med sportsarrangementer eller andre konkurranser

Tekst med ekstra betydning:

Tekstavsnitt med ekstra betydning er merket med et av symbolene som beskrives nedenfor, slik at disse fremheves spesielt i bruksanvisningen:



Fare!

Fare for uhell og alvorlig personskade. En bestemt handlemåte er nødvendig eller må unngås.



Advarsel!

Fare for personskade. En bestemt handlemåte hindrer mulige eller sannsynlige personskader.



Forsiktig!

Mindre skader eller materielle skader kan hindres ved å følge en bestemt handlemåte.



Merknad

Informasjon som hjelper brukeren med å bruke maskinen på en bedre måte og unngå feil bruk.

Tekst med bildereferanse:

Illustrasjonene som forklarer bruken av maskinen, finnes helt foran i bruksanvisningen.

Kamerasymbolet knytter bilder på illustrasjonssidene sammen med tilhørende tekst i bruksanvisningen.



2.3 Nasjonale varianter

STIHL leverer ladere med forskjellige støpsler og brytere avhengig av landet de selges i.

Illustrasjonene viser ladere med eurostøpsler. Produkter med andre støpselstyper kobles til på samme måte.

3. Maskinbeskrivelse



- 1 Styreoverdel
- 2 Styreunderdel (RMA 339)
- 3 Konsoll (RMA 339 C)
- 4 Hus
- 5 Motordeksel
- 6 Bakhjul
- 7 Forhjul
- 8 Oppsamler
- 9 Øvre transporthåndtak
- 10 Nedre transporthåndtak
- 11 Utkastdeksel
- 12 Dreiehåndtak (RMA 339)
- 13 Låsearm for styre (RMA 339 C)
- 14 Nivåindikator (oppsamler)
- 15 Motorstoppbøyle
- 16 Høydereguleringsspak
- 17 Startknapp
- 18 Merkeplate med maskinnummer
- 19 Deksel
- 20 Sikkerhetsstøpsel
- 21 ECO-modusbryter
- 22 Batteri
- 23 Lader

4. For din egen sikkerhet

4.1 Generell informasjon



Sørg for å følge alle sikkerhetsanvisningene når du arbeider med maskinen.



Før maskinen tas i bruk, må bruksanvisningen leses nøye og i sin helhet. Oppbevar bruksanvisningen på et trygt sted for senere bruk.

Disse forholdsreglene er svært viktige for din sikkerhet. Oversikten er imidlertid ikke utfyllende. Bruk alltid sunn fornuft og opptre ansvarlig når du bruker maskinen. Husk at det er brukeren som er ansvarlig hvis det oppstår ulykker som involverer andre personer eller andres eiendom.

Som bruker er det viktig at du gjør deg kjent med betjeningselementene på og bruken av maskinen.

Maskinen skal kun brukes av personer som har lest bruksanvisningen og er fortrolige med hvordan maskinen betjenes. Sørg for å få kyndig og praktisk opplæring før du tar i bruk maskinen for første gang. La forhandleren eller en annen fagkyndig gi deg en innføring i hvordan maskinen håndteres på en trygg måte.

Opplæringen skal særlig ha fokus på sikkerhet og viktigheten av å være forsiktig og konsentrert under arbeid med maskinen.

Selv om du betjener maskinen forskriftsmessig, vil det alltid være noe risiko forbundet med bruken.



Livsfare på grunn av kvelning!

Lek med emballasjen medfører kvelningsfare for barn. Sørg for at barn ikke leker med emballasjen.

Maskinen, inkludert alt tilleggsutstyr, må bare lånes eller gis bort til personer som har grunnleggende kunnskap om denne modellen og bruken av den. Bruksanvisningen er en del av maskinen og skal alltid følges med.

Forsikre deg om at brukeren er fysisk, sensorisk og psykisk i stand til å betjene og arbeide med maskinen. Brukere med nedsatt fysisk, sensorisk eller psykisk funksjonsevne skal kun bruke gressklipperen under tilsyn eller etter anvisning fra en ansvarlig person.

Forsikre deg om at brukeren er myndig eller får yrkesopplæring under tilsyn iht. nasjonale bestemmelser.

Maskinen skal bare brukes av personer som er opplagte og i god fysisk og psykisk form. Hvis du har helsemessige plager, må du spørre legen om arbeid med maskinen er tilrådelig. Maskinen skal ikke brukes etter inntak av alkohol, narkotiske stoffer eller medikamenter som fører til nedsatt reaksjonsevne.

Maskinen er utviklet for privat bruk.

Obs – fare for ulykker!

Maskinen skal bare brukes til gressklipping. Annen bruk er ikke tillatt og kan være farlig eller føre til skader på maskinen.

På grunn av faren for personskade skal maskinen ikke brukes til for eksempel følgende:

- klipping av busker og hekker
- klipping av klatreplanter
- klipping av gress på takbeplantninger og i balkongkasser
- kverning og finkutting av tre- og hekkavfall
- rengjøring av gangveier (oppsamling, blåsing)
- utjevning av bakken
- transport av klippemateriale/gressavfall på andre måter enn med oppsamleren

Av sikkerhetsmessige årsaker er enhver endring på maskinen, med unntak av montering av tilbehør som er godkjent av STIHL, forbudt, og vil føre til at garantien opphører. Kontakt din STIHL forhandler for informasjon om tillatt tilbehør.

Det er strengt forbudt å manipulere maskinen for å øke effekten eller endre turtallet til forbrenningsmotoren eller den elektriske motoren.

Det er heller ikke tillatt å gjøre endringer på maskinen som kan føre til økt lydutslippsnivå.

Maskinen skal ikke brukes til å transportere gjenstander, dyr eller personer (særlig barn).

Ekstra forsiktighet kreves ved bruk på offentlige anlegg, i parker, på sportsanlegg, gater og i land- og skogbruk.

Ikke slipp maskinen før den står på et flatt underlag og ikke kan begynne å rulle av seg selv.



Obs! Fare for helseskade på grunn av vibrasjoner! For stor belastning i form av vibrasjoner kan føre til skader på nerver og

på blodsirkulasjonen, spesielt for personer med problemer med blodsirkulasjonen.

Oppsøk lege hvis det oppstår symptomer som kan ha blitt utløst av vibrasjonsbelastning.

Slike symptomer oppstår hovedsakelig i fingrene, hendene eller håndleddene, og kjennetegnes ved (ufullstendig liste):

- følelsesløshet,
- smerter,
- tap av muskelkraft,
- endringer i hudfargen,
- ubehagelig prikking.

Hold godt fast i styret på de tiltenkte stedene med begge hender under arbeidet, men unngå et krampaktig grep.

Planlegg arbeidstidene for å unngå høye belastninger over en lengre periode.

4.2 Bekledning og utstyr



Bruk alltid solide sko med såler med god gripeevne under arbeidet. Gå aldri barbert eller med sandaler når du arbeider.



Når maskinen vedlikeholdes, rengjøres eller transporteres, skal du også bruke solide hansker, og langt hår må knyttes og holdes vekke (hodetørkle, lue osv.).



Bruk egnede beskyttelsesbriller ved sliping av klippekiven!

Maskinen skal bare brukes av personer med langbukser og klær som sitter nært mot kroppen.

Bruk aldri løse klær som kan sette seg fast i bevegelige deler (betjeningshendler), heller aldri smykker, slips og sjal.

4.3 Batteri

Barn har ikke kunnskap om og kan ikke vurdere farer knyttet til batteriet. Det kan derfor oppstå alvorlige personskader.

- Hold barn utenfor rekkevidde.
- Oppbevar batteriet utilgjengelig for barn.

Batteriet er ikke beskyttet mot all påvirkning fra omgivelsene. Hvis batteriet utsettes for bestemte påvirkninger fra

omgivelsene, kan batteriet antennes eller eksplodere. Det kan oppstå personskader og materielle skader.

- Beskytt batteriet mot varme og ild.



- Ikke kast batterier på åpen ild.

- Overhold tillatt temperaturområde for batteriet. (⇒ 19.1)



- Hold batteriet borte fra metallgjenstander.

- Ikke utsett batteriet for regn og fuktighet, og ikke senk det ned i væske.



- Hold batteriet unna høyt trykk.
- Hold utsett batteriet for mikrobølger.
- Beskytt batteriet mot kjemikalier og salter.
- Ikke slipp batteriet i bakken.
- Oppbevar batteriet i ren og tørr stand.
- Oppbevar batteriet i et lukket rom.
- Oppbevar batteriet atskilt fra gressklipperen og laderen.
- Oppbevar batteriet i en emballasje som ikke leder strøm.
- Oppbevar batteriet innenfor tillatt temperaturområde. (⇒ 19.1)

Batteriet er i **driftssikker stand** når følgende betingelser er oppfylt:

- Batteriet har ingen skader.
- Batteriet er rent og tørt.
- Batteriet virker og er ikke endret.

Hvis batteriet ikke er i driftssikker stand, virker det ikke lenger. Det kan oppstå alvorlige personskader.

- Ikke arbeid med et skadet eller defekt batteri.
- Ikke lad opp et skadet eller defekt batteri.
- Hvis batteriet er skittent eller vått: Rengjør batteriet, og la det tørke.
- Ikke gjør endringer på batteriet.
- Ikke stikk gjenstander inn i åpningene på batteriet.
- Unngå kontakt og kortslutning mellom batteriets elektriske kontakter og metallgjenstander.
- Ikke åpne batteriet.

Hvis batteriet er skadet, kan det lekke ut væske. Hvis væsken kommer i kontakt med hud eller øyne, kan dette føre til irritasjoner.

- Unngå kontakt med væsken.
- Hvis væske har kommet på huden: Vask huden med rikelige mengder vann og såpe.
- Hvis væske har kommet i øynene: Skyll med rikelige mengder rent vann i minst 15 minutter, og kontakt lege.

Et skadd eller defekt batteri kan ha uvanlig lukt, avgir røyk eller antenne. Det kan oppstå alvorlige personskader eller død i tillegg til materielle skader.

- Hvis batteriet lukter uvanlig eller avgir røyk: Ikke bruk batteriet, og hold det borte fra brennbare stoffer.
- Hvis batteriet er antent: Slukk brannen med en brannslukker eller vann.

4.4 Lader

Barn har ikke kunnskap om og kan ikke vurdere farer knyttet til laderen og elektrisk strøm. Det kan derfor oppstå alvorlige personskader.

- Hold barn utenfor rekkevidde.
- Oppbevar laderen utilgjengelig for barn.

Laderen er ikke beskyttet mot all påvirkning fra omgivelsene. Hvis laderen utsettes for bestemte påvirkninger fra omgivelsene, kan laderen antennes eller eksplodere. Det kan oppstå personskader og materielle skader.

- Ikke bruk laderen i lett antennebare eller eksplosive omgivelser.
- Ikke bruk laderen på et lett antennebart underlag.
- Overhold tillatt temperaturområde for laderen.
- Bruk laderen i et tørt, lukket rom.
- Oppbevar laderen atskilt fra gressklipperen og batteriet.
- Avkjøl laderen før du legger den bort.
- Oppbevar laderen i ren og tørr stand.
- Oppbevar laderen i et lukket rom.



Laderen er i **driftssikker stand** når følgende betingelser er oppfylt:

- Laderen har ingen skader.
- Laderen er ren og tørr.
- Laderen virker og er ikke endret.

Hvis laderen ikke er i driftssikker stand, virker det ikke lenger komponentene på riktig måte, og sikkerhetsanordningene er ute av drift. Det kan oppstå alvorlige personskader.

- Ikke bruk en lader som er skadd eller defekt. Kasser laderen.
- Hvis laderen er skitten eller våt: Rengjør laderen, og la den tørke.
- Laderen må ikke endres.
- Ikke stikk gjenstander inn i åpningene på laderen.
- Unngå kontakt og kortslutning mellom laderens elektriske kontakter og metallgjenstander.
- Laderen må ikke åpnes.

Tilkoblingsledningen skal ikke brukes til å bære eller henge opp laderen med. Tilkoblingsledningen og laderen kan bli skadet.

- Grip og hold laderen i husdelen. Det finnes et formstøpt håndtak på laderen for at den enkelt skal kunne løftes.
- Heng opp laderen etter veggfestet.

4.5 Lade opp

Kontakt med strømførende deler kan skyldes følgende:

- Tilkoblingsledningen er skadet.
- Støpselet er skadet.
- Stikkkontakten er ikke riktig montert.

Kontakt med strømførende deler kan føre til elektrisk støt. Det kan oppstå alvorlige personskader eller død.

- Kontroller at tilkoblingsledningen og støpselet ikke er skadet.
- Sett støpselet i en forskriftsmessig montert stikkontakt.

Under ladingen kan feil nettspenning eller feil nettfrekvens føre til overspenning i laderen. Laderen kan bli skadet.

- Kontroller at strømmnettets nettspenning og nettfrekvens stemmer overens med opplysningene på laderens fabrikkasjonsskilt.

En defekt lader kan ha uvanlig lukt eller avgi røyk under ladingen. Det kan oppstå personskader eller materielle skader.

- Trekk støpselet ut av stikkkontakten.

Ved utilstrekkelig kjøling kan laderen overopphetes, og det kan oppstå brann. Det kan oppstå alvorlige personskader eller død i tillegg til materielle skader.

- Laderen må ikke tildekkes.
- Heng opp laderen etter veggfestet.

Hvis det er koblet flere ladere til en stikkontakt, kan det oppstå overbelastning av de elektriske ledningene under lading. De elektriske ledningene kan gå varme, og det kan oppstå brann. Det kan oppstå alvorlige personskader eller død i tillegg til materielle skader.

- Koble kun én lader til en stikkontakt.
- Ikke koble laderen til en stikkontakt med flere uttak.

4.6 Transport av maskinen

Bruk alltid hansker under arbeidet, slik at du unngår å skade deg på skarpe kanter og varme deler.



Slå av maskinen, vent til knivene har stanset og trekk ut sikkerhetsstøpselet før du transporterer maskinen.

Transporter maskinen bare når den elektriske motoren er avkjølt.

Ta hensyn til maskinens vekt, og bruk egnet lasteutstyr (lasterampe, løfteanordninger).

Sikre maskinen og tilhørende deler (f.eks. oppsamler) på lasteflaten med festemidler som er sterke nok og egner seg til oppgaven (stropper, tau osv.).

Unngå kontakt med klippekniven ved løfting og bæring.

Les spesielt informasjonen i kapitlet "Transport." Der oppgis det hvordan maskinen skal løftes og bindes fast. (⇒ 14.)

Følg regionale forskrifter ved transport av maskinen, spesielt med hensyn til lastsikring og transport av gjenstander på lasteflater.

4.7 Transport av batteriet

Batteriet er ikke beskyttet mot all påvirkning fra omgivelsene. Hvis batteriet utsettes for bestemte påvirkninger fra omgivelsene, kan batteriet skades, og det kan oppstå materielle skader.

- Ikke transporter et skadet batteri.
- Transporter batteriet i maskinen, i en emballasje som ikke leder strøm eller en transportbeholder som ikke leder strøm.

Hvis batteriet transporteres utenfor maskinen, kan batteriet velte og bevege seg. Det kan oppstå personskader og materielle skader.

- Pakk batteriet i emballasjen eller transportbeholderen slik at det ikke kan bevege på seg.
- Sikre emballasjen eller transportbeholderen slik at disse ikke kan bevege på seg.

Beskytt batteriet mot direkte sollys, og ikke la det ligge i bilen.

Litium-ion-batterier må håndteres spesielt forsiktig ved transport. Sørg spesielt for at batteriene transporteres slik at kortslutning unngås. Ta derfor vare på originalemballasjen til batteriet, og transporter STIHL-batterier enten i originalemballasjen eller montert i gressklipperen.

4.8 Før arbeidet

Sørg for at maskinen bare betjenes av personer som har lest bruksanvisningen.

Overhold de lokale forskriftene for når på døgnet hageredskaper med elektrisk motor kan brukes.

Se over hele området som skal bearbeides, og fjern steiner, pinner, metalltråder og andre gjenstander som kan slynges opp foran maskinen. Det er lett å overse hindringer (f.eks. trestubber og røtter) i høyt gress.

Før du begynner arbeidet med maskinen, bør du derfor merke alle gjenstander (hindringer) som er skjult i gresset, og som ikke lar seg fjerne.

Fjern emballasjen og transportsikringene før du tar i bruk maskinen for første gang.

Skift ut eventuelle slitte eller defekte deler før du bruker maskinen. Informasjon om farer og advarsler som er blitt uleselig på maskinen, må skiftes ut. Du får nye klistremerker og alle andre reservedeler hos din STIHL forhandler.

Sørg for at maskinen er i driftssikker stand før du bruker den. Kontroller før hver bruk:

- At maskinen er i forskriftsmessig montert stand.

- At klippeverktøyet og den komplette klippeenheten (klippekniv, festelementer, klippeaggregat) er i feilfri stand. Det er spesielt viktig å kontrollere knivfestet og knivslitasjen, samt se etter skader (hakk eller riper).
- At sikkerhetsanordningene (f.eks. utkastdekselet, huset, styret, motorstoppbøylen) er i feilfri stand og fungerer forskriftsmessig.
- At oppsamleren er fullstendig montert og uskadet. Ikke bruk oppsamleren hvis den er skadet.
- At etterløpsbremsen på den elektriske motoren fungerer.

Sørg for å få utført nødvendige arbeider, enten selv eller hos en forhandler. STIHL anbefaler at du kontakter STIHL forhandleren.

Ikke slå på den elektriske motoren uten at kniven er forskriftsmessig montert. Fare for overoppheting av den elektriske motoren!

Les spesielt informasjonen i kapitlene "Batteri" (⇒ 4.3) og "Lader" (⇒ 4.4).

4.9 Under arbeidet

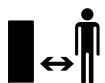

Ikke bruk maskinen når dyr eller personer (spesielt barn) oppholder seg i fareområdet.

Ikke bruk maskinen ved temperaturer under +5 °C.

Arbeid bare i dagslys eller med god kunstig belysning.

Arbeid ikke med maskinen ved regn eller tordenvær, spesielt ikke hvis det er fare for lynnedslag.



Obs – fare for personskader!

Pass på at ikke hender og føtter kan komme i kontakt med roterende deler. Ta aldri i kniven mens den roterer. Ikke stå foran utkaståpningen.

Sikkerhetsavstanden mellom styret og maskinen må alltid overholdes. Styret skal alltid være forskriftsmessig montert, og får ikke endres på. Maskinen må aldri tas i bruk med nedfelt styre.

Koblings- og sikkerhetsinnretningene som er montert på maskinen, skal ikke fjernes eller omgås. Ikke fest (f.eks. bind fast) motorstoppbøylen på styret.

Ingen gjenstander må festes på styret (f.eks. arbeidsklær).

Fuktig og glatt underlag gjør at faren for ulykker øker.

Vær forsiktig under arbeidet slik at du ikke glir. Unngå om mulig å bruke maskinen på fuktig underlag.

Ikke la maskinen stå ute i regn.

Hold alltid batterirommet lukket når maskinen er i bruk.

Slå på maskinen:

Vær svært forsiktig når du starter maskinen, og følg anvisningene i kapitlet "Ta i bruk maskinen". (⇒ 12.)

Pass på at du står med føttene i god avstand fra klippeverktøyet.

Plasser maskinen på et jevnt underlag før du slår den på.

Ikke tipp maskinen før eller mens du slår den på.

Ikke start den elektriske motoren uten at utkastkanalen er dekt av utkastdekselet eller oppsamleren.

Unngå hyppige innkoblinger i løpet av kort tid (ikke trykk startknappen av og på unødvendig). Fare for overoppheting av den elektriske motoren!

Klipping i skråninger:

Skråninger skal alltid klippes i tverrgående retning, aldri på langs. Hvis brukeren mister kontroll over maskinen ved klipping på langs, kan vedkommende få den aktive gressklipperen over seg.

Vær spesielt forsiktig når du endrer retning i skråninger.

Sørg for god stabilitet når du arbeider i skråninger, og unngå å arbeide i svært bratte skråninger.

Av sikkerhetsmessige årsaker skal ikke maskinen brukes i skråninger med stigning på mer enn 25° (46,6 %). **Fare for personskade!**

25° skråning tilsvarer en vertikal stigning på 46,6 cm ved 100 cm horisontal lengde.

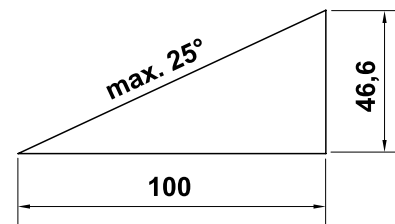

Bruk:



Obs – fare for personskader!

Pass på at ikke hender og føtter kommer i kontakt med roterende deler. Ikke ta på kniven mens den roterer. Ikke stå foran utkaståpningen. Hold den angitte sikkerhetsavstanden mellom styret og maskinen.



Ikke forsøk å inspisere kniven mens maskinen arbeider. Ikke forsøk å åpne utkastdekselet

og/eller ta av oppsamleren mens klippekniven går. Den roterende kniven kan forårsake personskader.

Gå langsomt når du bruker maskinen – ikke løp mens du arbeider med maskinen. Ved høy hastighet under arbeidet øker faren for skade ved at du snubler, sklir osv.

Vær spesielt forsiktig når du snur maskinen eller drar den mot deg.

Det er lett å snuble!

Vær oppmerksom på objekter som eventuelt er skjult i gressrotsonen (vanningsanlegg, påler, vannventiler, fundamenter, strømledninger osv.). Kjør aldri over slike objekter.

Hvis klippeverktøyet eller maskinen støter mot hindringer eller fremmedlegemer, slår du av motoren, tar ut sikkerhetsstøpselet og utfører en grundig kontroll.



STOP

Vær oppmerksom på at klippeverktøyet roterer i noen sekunder etter at motoren er slått av.

Slå av den elektriske motoren

- når maskinen transporteres på annet underlag enn gress
- når maskinen transporteres til og fra klippeområdet som skal klippes
- før du tar av oppsamleren
- før du stiller inn klippehøyden



Slå av den elektriske motoren, trekk ut sikkerhetsstøpselet og vent til alt roterende klippeverktøy har stanset helt

- før du tar ut batteriet

- før du setter fra deg maskinen, eller når den skal stå uten tilsyn.
- før du transporter, løfter eller bærer maskinen
- før du fjerner blokkeringer eller tilstoppinger i utkastkanalen,
- før du undersøker eller rengjør maskinen, eller utfører arbeider på den (f.eks. sammenfelling eller justering av styret)
- hvis kniven har kommet borti en gjenstand. Kontroller at klippeenheten ikke er skadet. Ikke bruk maskinen hvis knivakselen/motorakselen er skadd eller bøyd. **Fare for personskader på grunn av defekte deler!**
- hvis maskinen begynner å vibrere mer enn vanlig. Hvis dette er tilfellet, kontrollerer du hele maskinen, spesielt klippeverktøyet, for eventuelle skader og løse deler. Skift ut skadde deler, og fest deler som er løse.



Fare for personskade!

Sterke vibrasjoner er vanligvis tegn på feil. Ikke bruk maskinen hvis knivakselen eller klippekniven er skadd eller bøyd. Kontakt en fagperson (STIHL anbefaler STIHL forhandleren) for å få utført eventuelle nødvendige reparasjoner du ikke føler deg kvalifisert til å utføre selv.

4.10 Vedlikehold, rengjøring, reparasjoner og lagring

Før alle arbeider på maskinen og før justering eller rengjøring:

- Slå av den elektriske motoren

- Trekk ut sikkerhetsstøpselet
- Ta eventuelt ut batteriet



La maskinen avkjøles helt før du setter den bort i et lukket rom, rengjør den eller utfører vedlikeholdsarbeider.

Rengjøring:

Hele maskinen må rengjøres grundig etter hver bruk. (⇒ 13.2)

Bruk en trepinne til å løsne gress som har satt seg fast. Rengjør undersiden av gressklipperen med børste og vann.

Maskinen skal aldri rengjøres med høytrykksvasker eller under rennende vann (f.eks. med en hageslange). Ikke bruk sterke rengjøringsmidler. Disse kan skade plast- og metalldele og dermed redusere sikkerheten til din STIHL maskin.

For å unngå overopphetning eller brannfare skal områdene rundt luftslissene på maskinens overside (mellom den elektriske motorens deksel og huset) og på maskinens underside (ved utkastkanalen) holdes fri for forurensning (f.eks. gress, strå, mose, blader og fett).

Vedlikeholdsarbeider:

Bare vedlikeholdsarbeider som er beskrevet i denne bruksanvisningen, kan utføres av brukeren. Alle andre arbeider skal utføres av en forhandler. Kontakt **alltid** forhandleren hvis du mangler nødvendig informasjon eller hjelpemidler.

STIHL anbefaler at alt vedlikeholdsarbeid og alle reparasjoner utføres hos en STIHL forhandler.

I tillegg til jevnlig tilbud om opplæring, får STIHL forhandlerne regelmessig tilsendt teknisk informasjon.

Bruk bare verktøy, tilbehør eller tilleggsutstyr som er godkjent for denne maskinen av STIHL, eller som korresponderer i teknisk utførelse. I motsatt fall kan det oppstå uhell som medfører personskader eller skader på maskinen. Kontakt forhandleren hvis du har spørsmål.

Originalt verktøy, tilbehør og originale reservedeler fra STIHL har egenskaper som gjør dem optimalt egnet for maskinen og kravene som brukeren stiller. Originale STIHL reservedeler kjennes igjen på STIHL reservedelsnummeret, STIHL logoen og eventuelt STIHL reservedelssymbolet. På små deler kan også symbolet stå alene.

Sørg for at advarsels- og merknadsklistremerker alltid er rene og lesbare. Bestill nye originale klistremerker hos STIHL forhandleren hvis klistremerker skades eller blir borte. Hvis en komponent skiftes ut med en ny del, må du passe på at samme klistremerker settes på den nye delen.

Kontroller med jevne mellomrom at klippekniven sitter fast og ikke er skadet eller slitt.

Bruk tykke arbeidshansker og vær svært forsiktig når du arbeider med klippeenheten.

Sørg for at alle muttere, bolter og skruer, spesielt knivskruen, sitter godt, slik at gressklipperen er i driftsmessig sikker stand.

Kontroller hele maskinen og oppsamleren regelmessig med tanke på slitasje og skader. Dette er spesielt viktig når maskinen ikke skal brukes på en stund (f.eks. når den skal settes bort for

vinteren). Skift ut slitte eller skadde deler, slik at maskinen alltid er i driftssikker stand.

Hvis det ble fjernet deler eller beskyttelsesinnretninger i forbindelse med vedlikeholdsarbeidet, må disse straks settes tilbake på forskriftsmessig vis når arbeidet er utført.

4.11 Lagring ved lengre driftsopphold

Oppbevar den avkjølte maskinen, batteriet og sikkerhetsstøpselet atskilt i et tørt, lukket rom, utilgjengelig for barn.

Sørg for at maskinen er utilgjengelig for uvedkommende (f.eks. barn).

Rengjør maskinen grundig når den ikke skal brukes på lengre tid (f.eks. når den skal settes bort for vinteren).

Sørg for at maskinen er i driftssikker stand når du setter den til lagring.

Oppbevar maskinen på et flatt underlag, slik at den ikke kan begynne å rulle av seg selv.

4.12 Kassering

Sørg for at maskinen (gressklipper, batteri, lader, tilbehør) kasseres forskriftsmessig når den ikke lenger skal brukes. Gjør gressklipperen ubrukelig før kassering. For å unngå ulykker er det spesielt viktig å fjerne sikkerhetsstøpselet og strømkabelen fra bryteren til den elektriske motoren.

Klippeverktøyet kan forårsake personskader!

Ikke la maskinen stå uten tilsyn! Dette gjelder selv om maskinen ikke lenger er i

bruk og skal kasseres. Sørg for å oppbevare maskinen og klippeverktøyet utilgjengelig for barn.

Batteriet skal kasseres atskilt fra maskinen. Sørg for at batteriet er tomt (f.eks. ved å la den elektriske motoren kjøre), og at det kasseres i henhold til miljøforskriftene.

5. Symbolforklaring



Obs!
Les bruksanvisningen før bruk.



Fare for personskader!
Se til at ingen oppholder seg i fareområdet.

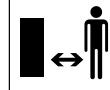

Forsiktig – klippeknivene er skarpe!
Klippeknivene fortsetter å rotere en stund etter at den elektriske motoren er slått av. Fjern låseinnetningen (sikkerhetsstøpselet) før det skal utføres vedlikeholdsarbeider.



RMA 339:
Start den elektriske motoren.

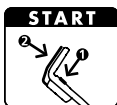

RMA 339 C:
Start den elektriske motoren.



RMA 339 C:
Slå av den elektriske motoren.

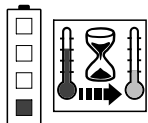

Batteriet er for varmt. Ladingen starter etter avkjølingen, eller batteriet kan først tas i bruk etter avkjølingen.

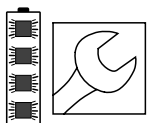

Batteriet er defekt og må skiftes.

6. Produktkomponenter

Nr.	Betegnelse	Ant.
A	Basisenhet	1
B	Oppsamleroverdel	1
C	Oppsamlerunderdel	1
D	Bolt	2
M	Sikkerhetsstøpsel	1
N	Lader	
O	Batteri	
•	Bruksanvisning	1

RMA 339 C:

E	Hylse	1
F	Skrue	1
G	Underlagsskive	2
H	Mutter	1

RMA 339:

I	Flathodet skruer	2
F	Kabelføring	1
K	Dreiehåndtak	2



Produktkomponentene kan variere etter landet de selges i og type utførelse.

7. Gjøre maskinen klar for bruk

7.1 Generell informasjon



Fare for personskade

Les sikkerhetsanvisningene i kapitlet "Før din sikkerhet" (⇒ 4.).



Sørg for å trekke ut sikkerhetsstøpset før arbeid utføres på gressklipperen (⇒ 9.2).

- Gressklipperen skal stå på et horisontalt, jevnt og fast underlag ved utføring av alle de beskrevne arbeidsoppgavene.



Ved levering er batteriene ca. 30 % ladde. Batteriet må derfor lades opp før det brukes første gang.

- Lad opp batteriet, (⇒ 8.4).

7.2 Montere mono-styret (RMA 339 C)



- **1** Før hylsen (E) inn i hullet (1) på styret.
- **2** Sett de to skivene (G) på hylsen, og pass på at buen vender innover.

- **3** Hold hylsen (E) og skivene (G), og før dem sammen med styret (1) inn i konsollen (2).
- **4** Sett inn mutteren (H) i konsollen som vist på bildet.
- **5** Stikk skruen (F) utenfra og inn gjennom hullene på styret (1) og konsollen (2).
- **6** Stram skruen (F).
Tiltrekkingsmoment:
18 - 22 Nm

Montere strømkabelen:

- Legg strømkabelen i kabelføringen (3) som vist på bildet.
- Trykk den inn i braketten på styret (4), og
- fest den med ledningsklipset (5) på rattet.

7.3 Montere dual-styret (RMA 339)



Montere styreoverdel:

- **1** Stikk den runde flathodede skruen (I) gjennom kabelføringen (J), og hekt på strømkabelen (1).
 - **2** Fest dual-styret (2) på begge styreunderdelene (3).
 - **3** Stikk de runde flathodede skruene (I) – til høyre med kabelføringen (J), til venstre uten – innenfra og ut gjennom hullene.
 - **4** Skru fast med dreiehåndtakene (K).
- #### Montere ledningsklips:
- Monter ledningsklipset (4) på styreoverdelen. Legg inn strømkabelen (1) som vist på bildet.

- Lukk klaffen (5), og la den gå i inngrep. Avstand mellom ledningsklips og bryter: **25 - 27 cm**

7.4 Sette sammen oppsamleren



- Sett oppsamleroverdelen (B) på oppsamlerunderdelen (C). Pass på at den plasseres riktig i føringene.
- Trykk boltene (D) gjennom åpningene for disse innenfra.
- Fest oppsamleroverdelen (B) med et lett trykk på oppsamlerunderdelen.
- Sett på oppsamleren (⇒ 9.7).

8. Batteri og lader

8.1 Generell informasjon

Gressklipperne **RMA 339, RMA 339 C** drives kun med oppladbare **STIHL litium-ion-batterier av typen AK**.

De medfølgende batteriene er optimalt egnet for det angitte bruksområdet, men alle batterier av typen STIHL AK kan brukes.

Elektronikken i gressklipperen utveksler data med batteriet, og tilpasser motoreffekten ut fra den aktuelle kapasiteten.

8.2 Koble laderen til strømmettet



- Sett støpselet (1) i stikkontakten (2).

- Når laderen er tilkoblet strømforsyningen, foretas det en selvtest. Under denne prosessen lyser lysdioden (3) på laderen grønt i ca. 1 sekund. Deretter blir den rød og slukker (⇒ 8.6).

8.3 Ta ut / sette inn batteriet



- Trekk ut sikkerhetsstøpselet (⇒ 9.2), og hold batteriomdekslet i åpen stilling.



Ta ut batteriet:

- Skyv sperrearmen (1) mot batteriet, og trekk ut batteriet (2) oppover.

Sette inn batteriet:

- Sett inn batteriet (2) med et lett trykk til det stopper i batterirommet, som vist på bildet – du vil høre et klikk.

8.4 Lade opp batteriet



Ladetiden avhenger av forskjellige forhold, f.eks. av batteriets temperatur eller omgivelsestemperaturen. Den faktiske ladetiden kan avvike fra den angitte ladetiden. Ladetiden finner du på www.stihl.com/charging-times.



Når batteriet sette inn i laderen, starter ladingen automatisk. Når batteriet er fulladet, slås laderen automatisk av.

Under ladingen blir batteriet og laderen varme.

- Ta batteriet ut av batterirommet. (⇒ 8.3)
- Koble laderen til strømmettet. (⇒ 8.2)

- Sett batteriet (1) inn i føringene på laderen (2), og skyv det inn til det stopper. Lysdioden på laderen (3) lyser grønt. Lysdiodene på batteriet (4) lyser grønt og angir ladetilstanden.
- Hvis lysdiodene på laderen (3) og på batteriet (4) ikke lyser mer, trekker du ut støpselet. Batteriet her helt oppladet.
- Ta batteriet ut av laderen, og sett det inn i batterirommet. (⇒ 8.3)

8.5 Lysdioder på batteriet



Vis ladetilstand:

- Trykk på trykknappen (1). Lysdiodene lyser grønt i ca. 5 sekunder og angir ladetilstanden.
- Hvis den høyre lysdioden blinker grønt, må batteriet lades. (⇒ 8.4)

Feil/problem:

Lysdiodene angir feil/problemer på gressklipperen eller batteriet. De kan da lyse rødt eller blinke.

Fire lysdioder blinker rødt: Det er feil/problem med batteriet.

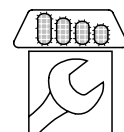

Én lysdiode lyser rødt: Batteriet er for varmt eller for kaldt.

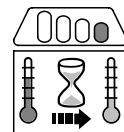

Tre lysdioder lyser rødt: Gressklipperen er for varm.



Tre lysdioder blinker rødt:
Det er feil/problem med
gressklipperen.



- Utbedre feil/problemer. (⇒ 20.)

8.6 Lysdiode på laderen

Lysdioden (3) angir statusen til
laderen. Den kan lyse grønt eller
blinke rødt.



Lysdioden lyser grønt, og
lysdiodene på batteriet lyser
eller blinker grønt:
Batteriet lades:

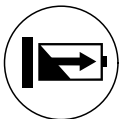

Lysdioden blinker rødt:
Det er ingen elektrisk kontakt
mellom batteriet og laderen,
eller det er feil på batteriet eller
laderen.



Hvis lysdioden er grønn og én lysdiode på
batteriet lyser rødt, er batteriet for varmt
eller for kaldt.

- Utbedre feil/problemer. (⇒ 20.)

9. Betjeningslementer

9.1 Batterirom



i Batterirommet skal alltid være
lukket når gressklipperen brukes.

Åpne batterirommet:

- Trykk festeknasten (1) litt inn, og vipp
dekselet (2) bakover.

Lukk batterirommet:

- Lukk dekselet (2) og pass på at
festeknasten (1) griper inn.

9.2 Sikkerhetsstøpsel



Gressklipperen kan kun tas i bruk
når sikkerhetsstøpselet er satt inn
riktig i kontakten bak batterisjakten.



Fare for personskade!

Trekk ut
sikkerhetsstøpselet før
alle arbeider på maskinen. Dette
gjelder spesielt før transport,
vedlikehold, rengjøring eller kontroll
av maskinen. (⇒ 4.)



- Løft opp batteriromdekselet (1) på
forsiden, og hold det i åpen posisjon.
(⇒ 9.1)
- **Trekke ut:**
Trekk sikkerhetsstøpselet (2) ut av
sokkelen (3), og oppbevar det adskilt
fra gressklipperen.
Sette inn:
Trykk sikkerhetsstøpselet (2) inn i
sokkelen til det stopper (3).
- Lukk batteriromdekselet (1).

9.3 Økomodusbryter



Økomodusbryteren, som forlenger
batteriets driftstid, befinner seg i
batterirommet. (⇒ 10.2)

Slå på økomodus:

- Sett bryteren i posisjon **I**.

Slå av økomodus:

- Sett bryteren i posisjon **O**.

9.4 Justere mono-styret (RMA 339 C)



Klemfare!

Når du betjener låsearmen til
styreoverdelen, må du hele tiden
holde med én hånd øverst.
Ikke ha fingrene mellom styret og
konsollen (over og under
låsearmen).

Felle ned styret:

Transportstilling (i forbindelse med
rengjøring og for å ta mindre plass under
transport og oppbevaring):

- Hold i styreoverdelen (2) med én hånd
øverst, og løft forsiktig opp (for
avlasting).
- Trykk ned låsearmen (1), og hold den
der.
- Fell styret (2) forover, og pass på at
strømkabelen ikke skades.

Arbeidsposisjon (skyving av maskinen):

- Fell styret (2) bakover, og pass på at
det går i inngrep.

Høyderegulering:

Du kan velge mellom 2 trinnhøyder for
mono-styret:

- Hold i styreoverdelen (2) med én hånd
øverst, og løft forsiktig opp (for
avlasting).
- Trykk ned låsearmen (1), og hold den
der.
- Sett styret (2) i ønsket stilling.
- Slipp opp låsearmen (1), og pass på at
styret går i inngrep.

9.5 Felle ned dual-styret (RMA 339)



Klemfare!

Styreoverdelen kan klappe sammen når dreiehåndtakene løsnes. Hold derfor øverst på styreoverdelen med én hånd mens du skrur ut dreiehåndtakene.

Transportstilling (i forbindelse med rengjøring og for å ta mindre plass under transport og oppbevaring):

- Løsne dreiehåndtakene (1) til de roterer fritt.
- Fell styreoverdelen (2) forover.

Arbeidsposisjon (skyving av maskinen):

- Hold styreoverdelen (2) med én hånd, og fell den bakover.
- Skru fast dreiehåndtakene (1). Pass på at kabelføringen (3) plasseres riktig.

9.6 Sentral klippehøydejustering



Du kan velge mellom 5 forskjellige klippehøyder.

Trinn 1 = 30 mm

Trinn 5 = 70 mm

Gressklippere for Storbritannia:

Du kan velge 6 forskjellige klippehøyder.

Trinn S = 20 mm

Trinn 5 = 70 mm



For å unngå skader skal den laveste klippehøyden bare brukes på gressplener som er helt uten ujevnheter.

Justere klippehøyden:

- **1** Trykk høydereguleringsspaken (1) forsiktig bort fra gressklipperen til festeknastene (2) slipper spaken.
- **2** Løft eller trykk ned gressklipperen.
Større klippehøyde: Løft gressklipperen ved hjelp av høydereguleringsspaken (1) (spaken skyves fremover).
Mindre klippehøyde: Trykk gressklipperen ned ved hjelp av høydereguleringsspaken (1) (spaken skyves bakover).
- Trykk høydereguleringsspaken (1) mot gressklipperen til festeknastene (2) griper inn i spaken. Du kan lese av den valgte klippehøyden på den fremste festeknasten (3).

9.7 Oppsamler



Feste:

- Åpne utkastdekselet (1), og hold det oppe.
- Fest oppsamleren (2) ved å sette holdeknastene (3) inn i festene (4) på baksiden av maskinen.
- Lukk utkastdekslet (1).

Ta av:

- Åpne utkastdekselet (1), og hold det oppe.
- Løft opp oppsamleren (2), og ta den av bakover.
- Lukk utkastdekslet (1).

9.8 Nivåindikator



Luftstrømmen som kniven genererer, hever nivåindikatoren (1). Når oppsamleren er full, stopper luftstrømmen. Ved for lite luftstrøm går nivåindikatoren (1) tilbake til hviletilstand. Dette er tegn på at oppsamleren må tømmes.

Nivåindikatorens funksjon er uten begrensninger kun ved optimal luftstrøm. Ytre faktorer som vått, tett eller høyt gress, lave klippehøyder, forurensning eller lignende kan påvirke luftstrømmen og nivåindikatorens funksjon.

A Oppsamleren fylles på

B Oppsamleren er fylt

- Tøm oppsamleren når den er full (⇒ 12.4).

10. Informasjon om arbeid

10.1 Generell informasjon

En jevn og fin plen får man ved å klippe ofte og holde gresset kort.

Ved tørt og varmt vær bør ikke gresset klippes for kort. Plenen kan bli svidd av solen og bli stygg!

For at klipperesultatet skal bli så bra som mulig, bør kniven være skarp, og den bør derfor slipes regelmessig (STIHL forhandler).

10.2 Klippeeffekt

Klippeeffekten (batteriets driftstid) er avhengig av gresssegenskapene og den valgte klippehøyden. Klippeeffekten økes ved hjelp av følgende tiltak:

- Klipp gresset oftere
- Øk klippehøyden
- Reduser fremdriftshastigheten
- la gresset tørke før klipping

Ekstra STIHL litium-ion-batterier (spesialtilbehør) kan kjøpes ved behov.

Økomodus:

Gressklipperen er utstyrt med en **Økomodus** som forbedrer energieffekten og dermed også klippeeffekten.



Økomodus kan slås på og av med bryteren i batterirommet. (⇒ 9.3)

Funksjonsmåte:

Den elektriske motorens turtall reduseres automatisk når det kreves lavere effekt. Ved høyere krav til effekt økes turtallet igjen i løpet av brøkdelen av et sekund.

10.3 Brukerens arbeidsområde



- Brukeren må av sikkerhetsgrunner oppholde seg i arbeidsområdet bak styret mens den elektriske motoren kjører. Sikkerhetsavstanden mellom styret og maskinen må alltid overholdes.
- Gressklipperen skal kun brukes av én person om gangen. Se til at ingen oppholder seg i fareområdet. (⇒ 4.)

10.4 Riktig belastning for den elektriske motoren

Ikke start gressklipperen i høyt gress. Hvis det er vanskelig å starte motoren, velger du en høyere klippehøydeinnstilling.

Gressklipperen skal kun belastes så mye at turtallet til den elektriske motoren ikke synker vesentlig.

Hvis turtallet synker under klipping av høyt gress, må du bruke høyere klippehøyde og/eller redusere kjørehastigheten.



I Økomodus reduseres turtallet automatisk når det kreves lavere effekt. (⇒ 10.2)

10.5 Hvis klippekniven er blokkert

Slå straks av den elektriske motoren og trekk ut sikkerhetsstøpselet. Fjern deretter årsaken til feilen.

10.6 Termisk overbelastningsvern for den elektriske motoren

Hvis den elektriske motoren overbelastes under arbeidet, slås elektronikken av. På batteriet lyser tre røde lysdioder ved termisk overbelastning. (⇒ 8.5)

Årsaker til overbelastning:

- Sløve kniver
- Klipping av for høyt gress eller med for lav klippehøyde
- For høy fremdriftshastighet
- Utilstrekkelig rengjøring av kjøleribbene (sugeslissene)

Ta i bruk igjen maskinen

Maskinen kan tas i bruk igjen etter en avkjølingstid på ca. 10 min. (avhengig av omgivelsestemperaturen). (⇒ 12.)

11. Sikkerhetsutstyr

Maskinen har flere anordninger som gjør den sikker å bruke og beskytter mot feil bruk.



Fare for personskade!

Ikke bruk maskinen hvis det konstateres feil på en av sikkerhetsanordningene. Kontakt en forhandler. STIHL anbefaler STIHL forhandleren.

11.1 Sikkerhetsstøpsel

Den elektriske motoren kan bare startes hvis sikkerhetsstøpselet er satt inn (⇒ 9.2).

11.2 Sikkerhetsanordninger

Gressklipperen er utstyrt med sikkerhetsanordninger som skal hindre utilsiktet kontakt med klippekniven og klippematerialet/gressavfallet som kastes ut.

Dette innbefatter huset, utkastdekselet, oppsamleren og det forskriftsmessig monterte styret.

11.3 Tohåndsbetjening

Den elektriske motoren kan bare startes når du holder inne startknappen med den høyre hånden og dertil trekker motorstoppbøylen mot styret med den venstre.

11.4 Etterløpsbrems for den elektriske motoren

Når du slipper opp motorstoppbøylen, stanser klippeknaven i løpet av 3 sekunder.

Den integrerte etterløpsbremsen i den elektriske motoren reduserer stopptiden på kniven.

Måling av utkoblingstiden

Når den elektriske motoren er startet, roterer kniven, og en hvinende lyd kan høres. Utkoblingstiden tilsvarer varigheten på den hvinende lyden etter at den elektriske motoren er slått av. Den kan måles med en stoppeklokke.

12. Ta maskinen i bruk

12.1 Forberedelser



Fare for personskade!

Les og følg sikkerhetsanvisningene i kapitlet "For din sikkerhet". (⇒ 4.)

- Lad opp batteriet, og sett det inn i batterirommet. (⇒ 8.4)
- Sett i sikkerhetsstøpselet. (⇒ 9.2)

12.2 Slå på gressklipperen



Ikke start gressklipperen i høyt gress. Hvis det er vanskelig å starte motoren, velger du en høyere klippehøydeinnstilling.

- **1** Trykk på og hold inne startknappen (1).
- **2** Trekk motorstoppbøylen (2) mot styret, og hold den der.
- Du kan slippe startknappen (1) etter at du har aktivert motorstoppbøylen (2).

12.3 Slå av gressklipperen



- Slipp motorstoppbøylen (1). Den elektriske motoren og klippeknaven stanser etter en kort utkoblingstid.

12.4 Tømme oppsamleren



Fare for personskade!

Av sikkerhetsmessige hensyn må du slå av den elektriske motoren før du tar av oppsamleren.

- Ta av oppsamleren. (⇒ 9.7)
- Åpne oppsamleren med låseklaffen (1). Vipp opp oppsamleroverdelen (2), og hold den oppe. Snu oppsamleren opp, og tøm ut klippematerialet/gressavfallet.
- Lukk oppsamleren.
- Hekt på oppsamleren. (⇒ 9.7)

13. Vedlikehold

13.1 Generell informasjon



Fare for personskade

Les sikkerhetsanvisningene i kapitlet "For din sikkerhet" (⇒ 4.).



Sørg for å trekke ut sikkerhetsstøpselet før arbeid utføres på gressklipperen (⇒ 9.2).

Foreta årlig vedlikehold hos forhandleren:

Gressklipperen bør kontrolleres årlig hos en forhandler. STIHL anbefaler at du kontakter STIHL forhandleren.

13.2 Rengjøring



Vedlikeholdsintervall: Alltid etter bruk

Skånsom behandling forhindrer skader på maskinen, og forlenger brukslevetiden.

- Ta ut batteriet (⇒ 8.3)
- Ta av oppsamleren (⇒ 9.7)



Fare for personskade!

Sett gressklipperen på et fast, vannrett og plant underlag før du vipper den opp. Maskinen kan velte når den står i rengjøringsstilling. Stå alltid ved siden av maskinen. Ikke arbeid foran eller bak gressklipperen.

Rengjøringsstilling RMA 339 C:

- Stå på høyre side av maskinen når den vippes opp.

- Sett styreoverdelen i nederste posisjon (til den stopper, låsearmen går ikke i lås i denne posisjonen). (⇒ 9.4)
- Åpne utkastdekselet (1) med høyre hånd, og hold det oppe.
- Grip om konsollen med venstre hånd, og hold oppe utkastdekselet. Trykk samtidig på låsearmen (2) med tommelen, og hold den nede.
- Grip maskinen i fremre håndtak med høyre hånd, og vipp det langsomt bakover til styret ligger på bakken, som vist på bildet.
- Slipp utkastdekselet (1) og låsearmen (2), og kontroller at maskinen står stødig.

Rengjøringsstilling RMA 339:

- Fell ned dual-styret (⇒ 9.5)
- Vipp opp gressklipperen og plasser den på styreunderdelene (3).

Informasjon om rengjøring:

- Fjern smuss ved hjelp av små mengder vann og en børste eller klut. Pass spesielt på å rengjøre også klippekniven. Rett aldri vannstråler mot deler av den elektriske motoren, tetninger, lagerpunkter og elektriske komponenter som for eksempel batterier eller brytere.
- Bruk en trepinne til å løsne gress som har satt seg fast.
- Kjøleribbene (sugeslissene) mellom dekselet til den elektriske motoren og husunderdelen må rengjøres for å sikre tilstrekkelig kjøling av den elektriske motoren.
- Bruk spesialrens (f.eks. STIHL spesialrens) hvis nødvendig.

13.3 Elektrisk motor og hjul

Den elektriske motoren er vedlikeholdsfri. Hjullagrene er vedlikeholdsfrie.

13.4 Batteri

Vedlikeholdsintervall: Før hver bruk

- Rengjør batteriet med en fuktig klut.
 - Kontroller visuelt om batteriet er skadet. Batterier som har synlige skader (f.eks. riper eller lekkende væske), skal ikke brukes.
-

13.5 Lader

Vedlikeholdsintervall: Før hver bruk

- Trekk støpselet ut av stikkkontakten.
- Rengjør laderen med en fuktig klut.
- Rengjør de elektriske kontaktene til laderen med en pensel eller myk børste.
- Følg informasjonen i laderens bruksanvisning.

13.6 Kontrollere knivslitasjen



Vedlikeholdsintervall: Før hver bruk

⚠ Fare for personskade!
Knivslitasjen varierer avhengig av bruksområdet og -tiden. Hvis maskinen ofte brukes på underlag med mye sand eller på steder der det er tørt, utsettes kniven for større belastning og slites unormalt raskt. En slitt kniv kan brenke og forårsake alvorlige personskader. Følg derfor alltid anvisningene for vedlikehold av kniven.

- Legg gressklipperen i rengjøringsstilling. (⇒ 13.2)
- Rengjør klippekniven (1).
- Knivtykkelsen **A** skal måles ved minst 5 punkter med en skyvelære. Minimumsverdien for knivtykkelse gjelder også ved vingene.
- Kontroller knivbredden **B** i det grå området **X** på minst 3 punkter ved hjelp av en skyvelære.

Slitegrenser:

Knivtykkelse **A**: **1,6 mm**

Knivbredde **B**: **56 mm**

Skift ut klippekniven

- Når den er skadet (hakk eller riper).
- Når måleverdien på ett eller flere steder er nådd eller er utenfor de tillatte grensene.

13.7 Demontere og montere klippekni­ven



i For å unngå skader på knivskruen skrur den løs eller fast med en passende stikknøkkel (22 mm).

1 Demontering:

- Bruk en støttebukk (1) som mothold for klippekni­ven (2).
- Skru ut knivskruen (3), og ta av klippekni­ven (2).

2 Montering:



Fare for personskade!

Klippekni­ven skal kun monteres som vist på bildet. Pass spesielt på at knastene (6) peker nedover. Når klippekni­ven skiftes, må alltid også knivskruene (3) skiftes. Overhold det foreskrevne tiltrekkingsmomentet for knivskruen nøye, ellers blir ikke klippeverktøyet trygt festet.

- Rengjør anleggsflaten til knivhylsen.
- Monter klippekni­ven (2) slik at de oppoverbøyde vingene vender opp. Festeknastene (4) skal plasseres i utsparingene (5) på klippekni­ven.
- Bruk en støttebukk (1) som mothold for klippekni­ven (2).
- Smør **Loctite 243** på gjengene til knivskruen (3).
- Stram knivskruen (3).
Tiltrekkingsmoment:
10 - 15 Nm

13.8 Slipe klippekni­ven

Hvis du mangler nødvendige kunnskaper eller hjelpemidler, bør du overlate sliping­en til en fagperson (STIHL anbefaler STIHL forhandleren).

Hvis en klippekni­v er slipt feil (feil slipevinkel, ubalanse osv.), påvirkes maskinens funksjon. Dette kan føre til redusert klippeytelse (batteriets driftstid forkortes) og økte støyutslipp.

Slipeveiledning

- Demonter klippekni­ven. (⇒ 13.7)
- Klippekni­ven må avkjøles under sliping­en, f.eks. med vann. Ikke la kniven bli blå, da dette reduserer holdbarheten.
- Slip kniven likt på begge sider for å unngå vibrasjoner grunnet ubalanse.
- Slipevinkelen på **30°** må overholdes.
- Overhold slitegrensene. (⇒ 13.6)

13.9 Oppbevaring (vinterlagring)

Oppbevar maskinen i et tørt, lukket rom med lite støv. Sørg for å oppbevare maskinen utilgjengelig for barn.

Gressklipperen skal være i driftssikker stand når den settes bort for lagring. Fell ned styret om nødvendig.

Se til at alle muttere, bolter og skruer er strammet godt, skift ut farehenvi­sing­er og advarsler på maskinen som har blitt uleselige, og kontroller hele maskinen for slitasje og skader. Skift ut slitte eller skadede deler.

Sørg for å få utbedret eventuelle feil før maskinen settes bort for lengre tid.

Husk følgende hvis gressklipperen skal settes bort i lengre tid (vinter):

- Rengjør alle maskinens deler grundig.
- Smør alle bevegelige deler godt med olje eller fett.

Oppbevare batteriet:

- Ta batteriet ut av batterirommet eller laderen.
- Rengjør batteriet.
- Oppbevar batteriet i et tørt, lukket rom med lite støv i en emballasje som ikke leder strøm. Sørg for at batteriene er utilgjengelig for uvedkommende (f.eks. barn).
- Ikke oppbevar reservebatteriene i fulladet stand – bruk batteriene vekselvis.
- For å sikre optimal levetid må tillatt temperaturområde overholdes (⇒ 19.1), og batteriet må oppbevares med en ladetilstand på mellom 20 % og 40 % (to lysdioder som lyser grønt).

Oppbevare laderen:

- Ta ut batteriet, og trekk ut støpselet.
- Rengjør laderen.
- Oppbevar laderen i et tørt, lukket rom med lite støv, atskilt fra batteriet. Sørg for at laderen er utilgjengelig for uvedkommende (f.eks. barn). Ikke heng opp laderen etter tilkoblingsledningen.

14. Transport

14.1 Bære og feste gressklipperen



Fare for personskade!

Les sikkerhetsanvisningene i kapitlet "For din sikkerhet" (⇒ 4.).



Sørg for å trekke ut sikkerhetsstøpselet før arbeid utføres på gressklipperen (⇒ 9.2).

Litium-ion-batterier må håndteres spesielt forsiktig ved transport (⇒ 4.3).

Bære maskinen:

- Gressklipperen skal bare løftes ved å holde i transporthåndtakene (1, 2). Pass på at du alltid er i god avstand fra klippekniven, særlig med føtter og ben.
- Bær gressklipperen med begge hendene – den ene med tak i det øvre transporthåndtaket (2) og den andre i det nedre transporthåndtaket (1),

eller

- bær gressklipperen med én hånd i øvre transporthåndtak (2).

Binde fast maskinen:

- Sikre gressklipperen med egnede festemidler på lasteflaten.
- Fest stropper eller seler i håndtakene (1, 2).

14.2 Transportere batteriet

- Kontroller før transporten av batteriet er i driftssikker tilstand. (⇒ 4.3)
- Transporter batteriet enten i maskinen eller i en sikker emballasje.
- Les informasjonen i kapitlet "For din sikkerhet – Transport av batteriet". (⇒ 4.7)

Batteriet skal transporteres i henhold til krav som stilles til transport av farlig gods. Batteriet er klassifisert som UN 3480 (litium-ion-batteri), og er testet i henhold til UN-håndbok for testing og kriterier, del III, underavsnitt 38.3.

Transportretningslinjene finnes på www.stihl.com/safety-data-sheets.

15. Minimere slitasjen og unngå skader

Viktige henvisninger vedrørende vedlikehold for produktgruppen

Gressklipper, håndstyrt og batteridrevet (STIHL RMA)

STIHL frasier seg ethvert ansvar for materielle skader og personskader som skyldes at bruksanvisningen ikke er fulgt (spesielt med hensyn til sikkerhet, betjening og vedlikehold) eller at det er brukt ikke-godkjente påbyggings- eller reservedeler.

Følg disse henvisningene for å unngå skader eller unormal slitasje på din STIHL maskin:

1. Slitedeler

Enkelte av komponentene på STIHL maskinen utsettes for normal slitasje også når produktet brukes i henhold til

bestemmelsene. Disse komponentene må skiftes ut i tide, avhengig av hvordan og hvor mye produktet brukes.

Det innbefatter blant annet:

- Kniv
- Oppsamler
- Batteri

2. Følg informasjonen i denne bruksanvisningen.

Bruk, vedlikehold og lagring av STIHL maskinen må skje i henhold til informasjonen i denne bruksanvisningen. Brukeren må selv ta ansvaret hvis det oppstår skader fordi sikkerhets-, bruks- og vedlikeholdsforskriftene ikke er fulgt.

Dette gjelder spesielt ved:

- Feil elektrisk tilkobling (spenning).
- Endringer på produktet som ikke er godkjent av STIHL.
- Bruk av verktøy eller tilbehør som ikke er tillatt eller egnet for maskinen, eller som har dårlig kvalitet.
- Ikke-forskriftsmessig bruk av produktet.
- Bruk ved sportsarrangementer eller andre konkurranser.
- Skader som følge av at produktet er brukt med defekte komponenter.

3. Vedlikeholdsarbeider

Alle arbeider som er nevnt under "Vedlikehold", må utføres regelmessig.

Hvis brukeren ikke kan utføre disse vedlikeholdsarbeidene selv, skal han eller hun ta kontakt med en forhandler.

STIHL anbefaler at alt vedlikeholdsarbeid og alle reparasjoner utføres hos en STIHL forhandler.

I tillegg til jevnlig tilbud om opplæring, får STIHL forhandlerne regelmessig tilsendt teknisk informasjon.

Hvis disse arbeidene forsømmes, kan det oppstå skader som brukeren er ansvarlig for.

Slike skader er blant annet:

- Skader på drivmotoren som er forårsaket av mangelfull rengjøring av kjøleribbene (sugeslissene).
- Korrosjonsskader og andre skader som oppstår som følge av uegnet lagringssted.
- Skader på maskinen grunnet bruk av reservedeler med dårlig kvalitet.
- Skader som skyldes at vedlikehold ikke er utført i rett tid eller utilstrekkelig vedlikehold, hhv. skader som skyldes vedlikeholds- eller reparasjonsarbeider som ikke er utført hos forhandlere.

16. Miljøvern



Gressavklipp skal komposteres og ikke kastes sammen med husholdningsavfall.

Emballasjen, maskinen og tilbehøret er produsert av gjenvinnbare materialer og må kasseres i samsvar med dette.

Atskilt, miljøvennlig kassering av materialrester bidrar til økt gjenbruk av ressurser. Maskinen bør derfor leveres til gjenvinning etter at den normale levetiden er nådd. Ikke-forskriftsmessig kassering kan medføre helse- og miljøskader. Se kapitlet "Kassering" for mer informasjon. (⇒ 4.12)

Kontakt nærmeste resirkuleringsstasjon eller forhandleren hvis du er usikker på hvordan avfallsproduktene skal kasseres.



Li-Ion

Kasser alltid batteriene forskriftsmessig – overhold de lokale retningslinjene. Batterier skal ikke kastes sammen med husholdningsavfall. Lever dem

til forhandleren eller til et innsamlingssted for spesialavfall.

17. Vanlige reservedeler

Klippekniv:
6320 702 0140

Knivskruer:
6310 760 2801



Knivskruen må skiftes ut når du skifter kniv. Reservedeler føres av STIHL forhandlere.

18. Produsentens samsvarserklæring

18.1 Produsentens EU-samsvarserklæring for gressklipper STIHL RMA 339.0, RMA 339.0 C

STIHL Tirol GmbH
Hans Peter Stihl-Straße 5
6336 Langkampfen
Østerrike

bekrefter som eneansvarlig at maskinen

- Modell: Batteridrevet gressklipper
- Merke: STIHL
- Type: RMA 339.0, RMA 339.0 C
- Klippebredde: 37 cm
- Serieidentifikasjon: 6320

oppfyller de relevante bestemmelsene i direktiv 2000/14/EC, 2006/42/EC, 2014/30/EU, 2011/65/EU og 2006/66/EC, og er utviklet og produsert i samsvar med de versjonene av følgende standarder som var gyldige på produksjonsdatoen: EN 60335-1, EN 60335-2-29, EN 60335-2-77, EN 55014-1 og EN 55014-2 (hvis aktuelt).

Medvirkende oppnevnt instans:
TÜV Rheinland LGA Products GmbH
Tillystraße 2
90431 Nürnberg, DE

Det garanterte lydeffektnivået er målt i henhold til direktiv 2000/14/EC, vedlegg VIII.

- Målt lydeffektnivå: 89,4 dB(A)
- Garantert lydeffektnivå: 90 dB(A)

Den tekniske dokumentasjonen oppbevares hos STIHL Tirol GmbH.

Produksjonsår og maskinnummer er angitt på gressklipperen.

Langkampfen, 02.11.2020

STIHL Tirol GmbH

på vegne av

Matthias Fleischer, leder for forskning og utvikling

på vegne av



Sven Zimmermann, kvalitetsansvarlig

19. Tekniske data

RMA 339.0, RMA 339.0 C

Serieidentifikasjon	6320
Type	EC-motor
Spenning	36 V
Effekt	900 W
Beskyttelsesklasse	III
Beskyttelsestype	IPX 1
Klippeinnretning	Knivbjelke
Klippebredde	37 cm
Turtall for klippeinnretningen	3350 o/min
Drift av knivbjelke	Permanent
Tiltrekkingsmoment knivskruer	10 - 15 Nm
Klippehøyde	30 - 70 mm
Klippehøyde (bare for Storbritannia)	20 - 70 mm
Oppsamler	40 l
Hjul-Ø foran	150 mm
Hjul-Ø bak	180 mm

Støyutslipp:

RMA 339.0, RMA 339.0 C

I henhold til 2000/14/EC / S.I. 2001/1701:

Garantert lydeffekt-nivå L_{WA}	90 dB(A)
Usikkerhet K_{WA}	1 dB(A)

I henhold til EN 60335-2-77:

Lydtrykknivå på arbeidsplassen L_{pA}	76 dB(A)
Usikkerhet K_{pA}	2 dB(A)

RMA 339.0

Lengde	122 cm
Bredde	42 cm
Høyde	107 cm
Vekt (uten batteri)	14 kg

Hånd-arm-vibrasjoner:

Angitt vibrasjonskarakteristikk iht. EN 12096:

Målt verdi a_{hw}	1,60 m/sek ²
Usikkerhet K_{hw}	0,80 m/sek ²
Måling i henhold til EN 20643, EN 60335-2-77	

RMA 339.0 C

Lengde	135 cm
Bredde	43 cm
Høyde	110 cm
Vekt (uten batteri)	16 kg

Hånd-arm-vibrasjoner:

Angitt vibrasjonskarakteristikk iht. EN 12096:

Målt verdi a_{hw}	1,60 m/sek ²
Usikkerhet K_{hw}	0,80 m/sek ²
Måling i henhold til EN 20643, EN 60335-2-77	

19.1 Batteri STIHL AK

Batteriteknologi	Litium-ion
Spenning	36 V
Kapasitet i Ah	Se merkeplate
Energiinnhold i Wh	Se merkeplate
Vekt i kg	Se merkeplate
Tillatt temperaturområde	-10 °C til +50 °C



Dette symbolet viser til angivelsen av antall celler og energiinnholdet iht. celleprodusentens spesifikasjoner.

Energiinnholdet som er tilgjengelig under bruk, er lavere.

19.2 REACH

REACH er navnet på en EU-bestemmelse for registrering, vurdering og godkjenning av kjemikalier.

Informasjon om innfrielse av REACH-bestemmelsen (EU) nr. 1907/2006 finnes på www.stihl.com/reach.

20. Feilsøking

- ✘ Kontakt eventuelt en forhandler. STIHL anbefaler STIHL forhandleren.

Feil/problem:

Den elektriske motoren starter ikke

Mulig årsak:

- Batteriets ladetilstand for lav – én lysdiode på batteriet blinker grønt
- Batteriet for kaldt/varmt – én lysdiode på batteriet lyser rødt

- Feil på batteriet – fire lysdioder på batteriet blinker rødt
- Gressklipperen er for varm – tre lysdioder på batteriet lyser rødt
- Feil på gressklipperen – tre lysdioder på batteriet blinker rødt
- Startknappen er ikke trykt inn
- Sikkerhetsstøpselet er ikke satt inn
- Brudd på elektrisk forbindelse mellom gressklipperen og batteriet
- Den elektriske motoren er overbelastet på grunn av for høyt eller vått gress
- Fuktighet i maskinen og/eller batteriet
- Klipperhuset er tilstoppet
- En sikring i sikkerhetsstøpselet er defekt

Tiltak:

- Lad opp batteriet (⇒ 8.4)
- Varm opp eller kjøøl ned batteriet
- Ta ut og sett inn igjen batteriet. Kontakt om nødvendig forhandler (✖)
- Avkjøl gressklipperen
- Rengjør de elektriske kontaktene i batterisjakten (⇒ 13.2). Kontakt om nødvendig forhandler (✖)
- Trykk på startknappen (⇒ 12.2)
- Sett inn sikkerhetsstøpselet (⇒ 9.2)
- Sett batteriet korrekt inn (⇒ 8.3). Rengjør elektriske kontakter i batterisjakten (⇒ 13.2)
- Ikke start den elektriske motoren i høyt gress, og pass på å justere klippehøyden (⇒ 9.6)
- Ta batteriet ut av batterirommet og tørk det. Rengjør batterirommet og tørk det om nødvendig (⇒ 8.3)
- Rengjør klipperhuset (⇒ 13.2)
- Skift sikkerhetsstøpselet (✖)

Feil/problem:

Den elektriske motoren slår seg av under drift

Mulig årsak:

- Gressklipperen for varm – tre lysdioder på batteriet lyser rødt
- Elektriske feil/problemer
- Sikkerhetsstøpselet er satt inn feil
- Overbelastning av maskinen på grunn av klipping av høyt eller for fuktig gress
- Feil på gressklipperen

Tiltak:

- Avkjøl gressklipperen
- Ta ut og sett inn igjen batteriet (⇒ 8.3)
- Sett inn sikkerhetsstøpselet (⇒ 9.2)
- Tilpass klippehøyden og -hastigheten etter klippeforholdene (⇒ 9.6)
- Reparer gressklipperen (✖)

Feil/problem:

Sterke vibrasjoner under bruk

Mulig årsak:

- Knivskruer er løse
- Knivene er ikke avbalansert

Tiltak:

- Stram knivskruen (⇒ 13.7)
- Etterslip (avbalanser) eller skift ut kniven (⇒ 13.8)

Feil/problem:

Ujevnt klipperesultat, gressplenen blir gul

Mulig årsak:

- Klippekniven er sløv eller slitt
- Hastigheten fremover er for stor i forhold til klippehøyden

Tiltak:

- Etterslip eller skift ut klippekniven (⇒ 13.8)
- Reduser hastigheten og/eller still inn riktig klippehøyde (⇒ 9.6)

Feil/problem:

Den elektriske motoren er vanskelig å starte, eller effekten avtar

Mulig årsak:

- Batteri utladet
- Gresset som klippes, er for høyt eller for fuktig
- Klipperhuset er tilstoppet
- Klippekniven er sløv eller slitt

Tiltak:

- Lad opp batteriet (⇒ 8.4)
- Tilpass klippehøyden og -hastigheten etter klippeforholdene (⇒ 9.6)
- Rengjør klipperhuset (⇒ 13.2)
- Slip eller skift ut klippekniven (⇒ 13.8)

Feil/problem:

Maskinen kan ikke settes i økomodus

Mulig årsak:

- Klipperhuset er tilstoppet
- Klippekniven er sløv, skadet eller slitt

Tiltak:

- Rengjør klipperhuset (⇒ 13.2)
- Slip eller skift ut klippekniven (⇒ 13.7)

Feil/problem:

Utkastkanalen er tilstoppet

Mulig årsak:

- Klippekniven er slitt
- Klipping av for høyt eller for fuktig gress

Tiltak:

- Skift ut klippekniven (⇒ 13.8)
- Tilpass klippehøyden og -hastigheten etter klippeforholdene (⇒ 9.6)

Feil/problem:

Arbeidstiden er for kort

Mulig årsak:

- Batteriet er ikke helt oppladet

- Gresset som klippes, er for høyt eller for fuktig
- Klipperhuset er tilstoppet
- Klippekniven er sløv eller slitt
- Batteriet har overskredet sin maksimale levetid

Tiltak:

- Lad opp batteriet (⇒ 8.4)
- Tilpass klippehøyden og -hastigheten etter klippeforholdene (⇒ 9.6)
- Rengjør klipperhuset (⇒ 13.2)
- Slip eller skift ut klippekniven (⇒ 13.8)
- Skift ut batteriet (✘)

Feil/problem:

Batteriet kiler seg i batterisjakten når det settes inn

Mulig årsak:

- Føringene eller de elektriske kontaktene i batterisjakten er tilsmusset

Tiltak:

- Rengjør føringene eller de elektriske kontaktene i batterisjakten (⇒ 13.2)

Feil/problem:

Batteriet lades ikke, selv om lysdioden på laderen lyser grønt

Mulig årsak:

- Batteriet er for kaldt eller for varmt (lysdioden på batteriet lyser rødt)

Tiltak:

- Varm opp eller kjøøl ned batteriet (⇒ 8.4). Laderen skal bare brukes i lukkede og tørre rom ved temperaturer mellom -5 °C og +40 °C.

Feil/problem:

Ladingen starter ikke når batteriet er satt inn i laderen

Mulig årsak:

- Batteriet for kaldt/varmt – én lysdiode på batteriet lyser rødt
- Det er ingen elektrisk kontakt mellom lader og batteri
- Feil på laderens strømtilførsel

Tiltak:

- La batteriet bli stående i laderen. Ladingen starter automatisk så snart tillatt temperaturområde er nådd.
- Ta ut og sett inn igjen batteriet (⇒ 8.3)
- Koble laderen til strømmettet (⇒ 8.2)
- Kontroller strømmettet
- Kontroller laderen, og skift ut om nødvendig (✘)

Feil/problem:

Batteriet lades ikke, ingen lysdiode lyser

Mulig årsak:

- Det er ingen elektrisk kontakt mellom lader og batteri
- Feil på laderens strømtilførsel

Tiltak:

- Ta batteriet ut av batterirommet, og sett det deretter inn igjen (⇒ 8.3)
- Koble laderen til strømmettet (⇒ 8.2)
- Kontroller strømmettet
- Kontroller og eventuelt skift ut laderen (✘)

Feil/problem:

Lysdioden på laderen blinker rødt

Mulig årsak:

- Det er ingen elektrisk kontakt mellom lader og batteri
- Batteriet er defekt (4 lysdioder på batteriet blinker rødt i ca. 5 sekunder)

- Laderen er defekt

Tiltak:

- Ta batteriet ut av batterirommet, og sett det deretter inn igjen (⇒ 8.3)
- Kontroller og eventuelt skift batteriet (✘)
- Kontroller og eventuelt skift ut laderen (✘)

21. Serviceplan

21.1 Bekreftelse av overleveringen

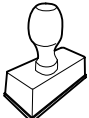
Modell:	_____
Serienummer:	<input type="text"/> <input type="text"/> <input type="text"/> <input type="text"/> <input type="text"/> <input type="text"/> <input type="text"/> <input type="text"/> <input type="text"/> <input type="text"/>
Dato:	<input type="text"/> <input type="text"/> <input type="text"/> <input type="text"/> <input type="text"/> <input type="text"/>
	
Neste service	
Dato:	<input type="text"/> <input type="text"/> <input type="text"/> <input type="text"/> <input type="text"/> <input type="text"/>

21.2 Servicebekreftelse



Gi denne bruksanvisningen til STIHL fagforhandleren når du får utført vedlikeholdsarbeider. Forhandleren bekrefter det utførte arbeidet ved å fylle ut de angitte feltene.

Service utført

Hej!

Tack för att du valt en produkt från STIHL. Vi utvecklar och tillverkar produkter av mycket hög kvalitet som uppfyller våra kunders behov. Därför är våra produkter mycket säkra även när de belastas mycket.

STIHL ger även en förstklassig service. Hos våra återförsäljare får du kompetent rådgivning och instruktioner samt tekniska råd.

Vi uppskattar ditt förtroende för oss och önskar dig lycka till med din STIHL produkt.



Dr Nikolas Stihl

VIKTIGT! LÄS BRUKSANVISNINGEN INNAN DU ANVÄNDER PRODUKTEN OCH SPARA DEN.

1. Innehållsförteckning

Information om denna bruksanvisning

Allmänt	216
Beskrivning av bruksanvisningen	216
Landsberoende varianter	216

Maskinbeskrivning

För din säkerhet

Allmänt	217
Klädsel och utrustning	218
Batteri	218
Batteriladdare	219
Ladda	220
Transportera maskinen	220
Transportera batteri	220
Före arbetet	220
Under arbetet	221
Underhåll, rengöring, reparation och förvaring	222
Förvaring under längre driftsuppehåll	223
Sluthantering	223

Symbolbeskrivning

Leveransens omfattning

Göra maskinen klar för användning

Allmänt	224
Montera ensidigt styrhandtag (RMA 339 C)	224
Montera dubbelsidigt styrhandtag (RMA 339)	225
Sätta ihop gräsuppsamlare	225

Batteri och batteriladdare

Allmänt	225
Ansluta batteriladdare till elnät	225

Ta bort/sätta i batteri	225
Ladda batteriet	225
LED-lampor på batteri	226
LED-lampa på batteriladdare	226

Reglage

Batterifack	226
Säkerhetskontakt	226
Strömbrytare Eco-läge	227
Ställa in det ensidiga styrhandtaget (RMA 339 C)	227

Fälla ned det dubbelsidiga styrhandtaget (RMA 339)	227
Central klipphöjdinställning	227
Gräsuppsamlare	227
Mängdindikator	228

Arbetsanvisningar

Allmänt	228
Klippkapacitet	228
Användarens arbetsområde	228
Rätt belastning för elmotorn	228
Om kniven blockeras	228
Termiskt överbelastningsskydd för elmotorn	228

Säkerhetsanordningar

Säkerhetskontakt	229
Skyddsanordningar	229
Tvåhandsmanövrering	229
Elmotorbroms	229

Ta maskinen i bruk

Förberedande åtgärder	229
Starta gräsklipparen	229
Stänga av gräsklippare	229
Tömma gräsuppsamlare	229

Underhåll

Allmänt	230
Göra rent maskinen	230
Elmotor och hjul	230

Batteri	230
Batteriladdare	230
Kontrollera knivslitage	231
Demontera och montera kniv	231
Slipa kniv	231
Förvaring (vinteruppehåll)	231
Transport	232
Bära och fästa gräsklipparen	232
Transportera batteri	232
Minimera slitage och förhindra skador	232
Miljöskydd	233
Vanliga reservdelar	233
Tillverkarens konformitetsdeklaration	233
EU-konformitetsdeklaration – gräsklippare STIHL RMA 339.0, RMA 339.0 C	233
Tekniska data	234
Batteri STIHL AK	235
REACH	235
Felsökning	235
Serviceschema	237
Överlämningsbekräftelse	237
Servicebekräftelse	237

2. Information om denna bruksanvisning

2.1 Allmänt

Denna bruksanvisning är en **original bruksanvisning** från tillverkaren enligt EG-riktlinjen 2006/42/EC.

STIHL arbetar ständigt med vidareutveckling av sitt produktutbud. Vi förbehåller oss därför rätten till ändringar av design, teknik och utrustning.

Inga anspråk grundade på uppgifter och bilder i denna bruksanvisning kan därför ställas.

I denna bruksanvisning beskrivs ev. modeller som inte finns tillgängliga i alla länder.

Denna bruksanvisning är upphovsrättskyddad. Alla rättigheter förbehållna, särskilt då rätten till kopiering, översättning och bearbetning med elektroniska system.

2.2 Beskrivning av bruksanvisningen

Bilder och text beskriver vissa arbetsmoment.

Samtliga bildsymboler, som finns på maskinen, förklaras i denna bruksanvisning.

Blickriktning:

Blickriktning vid användning "vänster" och "höger" i bruksanvisningen: Användaren står bakom maskinen och ser framåt i färdriktningen.

Kapitelhänvisning:

En pil hänvisar till motsvarande kapitel och underkapitel med ytterligare förklaringar. Följande exempel visar en hänvisning till ett kapitel: (⇒ 7.2)

Märkning av textavsnitt:

De beskrivna anvisningarna kan vara markerade som i följande exempel.

Arbetsmoment som kräver att användaren ingriper:

- Lossa skruven (1) med en skruvmejsel, aktivera spaken (2) ...

Allmänna uppräknningar:

- Användning av produkten för sport- eller tävlingsändamål

Text med extra betydelse:

Textavsnitt med extra betydelse markeras med en av följande symboler, för att ytterligare framhäva dem i bruksanvisningen.



Fara!

Risk för olycksfall och allvarliga personskador. Ett visst förhållningssätt är nödvändigt eller bör undvikas.



Varning!

Risk för personskador. Ett visst förhållningssätt förhindrar möjliga eller sannolika personskador.



Var försiktig!

Lätta personskador resp. saskador kan förhindras med ett visst förhållningssätt.



Anvisning

Information om hur du bättre använder maskinen och undviker möjlig felhantering.

Text med bildreferens:

Bilder som förklarar hur maskinen används finns alldeles i början av bruksanvisningen.

Kamerasymbolen kopplar samman bilderna på bildsidorna med motsvarande textavsnitt i bruksanvisningen.



2.3 Landsberoende varianter

STIHL levererar batteriladdare med olika kontakter och strömbrytare, beroende på vilket land maskinen ska levereras till.

På bilderna visas batteriladdare med eurokontakter. Nätanslutningen av maskiner med andra kontakter sker på liknande sätt.

3. Maskinbeskrivning



- 1 Styrhandtagets överdel
- 2 Styrhandtagets underdel (RMA 339)
- 3 Konsol (RMA 339 C)
- 4 Kåpa
- 5 Motorkåpa
- 6 Bakhjul
- 7 Framhjul
- 8 Gräsuppsamlare
- 9 Övre transporthandtag
- 10 Nedre transporthandtag
- 11 Utkastlucka
- 12 Vred (RMA 339)
- 13 Spärrspak styrhandtag (RMA 339 C)
- 14 Mängdindikator (gräsuppsamlare)
- 15 Död mans grepp
- 16 Höjdinställningsspak
- 17 Startknapp
- 18 Typskylt med maskinnummer
- 19 Lock
- 20 Säkerhetskontakt
- 21 Strömbrytare ECO-läge
- 22 Batteri
- 23 Batteriladdare

4. För din säkerhet

4.1 Allmänt



Föreskrifterna för undvikande av olycksfall måste ovillkorligen följas under arbetet med maskinen.



Hela bruksanvisningen måste läsas noggrant före den första idrifttagningen. Förvara bruksanvisningen på ett säkert ställe för senare referens.

Dessa säkerhetsåtgärder är viktiga för din säkerhet. Anvisningarna kan dock inte täcka alla situationer. Använd maskinen med sunt förnuft och ansvarsfullt. Tänk på att användaren är ansvarig för skador som drabbar andra personer och deras egendom.

Bekanta dig med reglagen och hur maskinen används.

Maskinen får endast användas av personer som har läst bruksanvisningen och som känner till hur maskinen ska hanteras. Användaren måste själv se till att få praktiska instruktioner av en fackkunnig person före den första idrifttagningen. Användaren måste av försäljaren eller en annan fackkunnig person få instruktioner om hur maskinen används på ett säkert sätt.

Instruktionerna som användaren får bör innehålla information om att man måste vara ytterst försiktig och koncentrerad när man använder maskinen.

Det finns alltid kvar en restrisk även om du hanterar maskinen enligt föreskrift.



Risk för kvävning!

Risk för kvävning om barn leker med förpackningsmaterialet. Håll förpackningsmaterialet borta från barn.

Lämna resp. låna endast ut maskinen inklusive alla tillsatsredskap till personer som redan känner till denna modell och hur den ska hanteras. Bruksanvisningen är en del av maskinen och måste alltid skickas med.

Se till att användaren inte har nedsatt fysisk, sensorisk eller mental förmåga att använda maskinen. Om användaren har nedsatt fysisk, sensorisk eller mental förmåga får användaren endast använda den under uppsikt eller efter instruktioner av en ansvarig person.

Se till att användaren är myndig eller utbildas i ett yrke under uppsikt enligt nationella regler.

Använd endast maskinen om du är utvilad och i god fysisk och psykisk kondition. Om du har problem med hälsan bör du fråga din läkare om du får använda maskinen. Använd inte maskinen om du har druckit alkohol, tagit droger eller medicin som påverkar reaktionsförmågan.

Maskinen är konstruerad för privat bruk.

Varning – risk för olycksfall!

Maskinen är endast avsedd för gräsklippning. Annan användning är inte tillåten och kan vara farlig eller orsaka skador på maskinen.

På grund av risken för att användaren ska skadas får maskinen inte användas till följande arbeten (ofullständig uppräkningslista):

- För trimning av buskar, häckar och snår
- För klippning av klätterväxter

- För skötsel av gräs på takaltaner och i balkonglådor
- För hackning och finfördelning av träd- och häckmaterial
- För rengöring av gångstigar (suga upp, blåsa bort)
- För utjämning av jordhögar, t.ex. mullvadshögar
- För transport av klippmaterial, utom i den därför avsedda gräsuppsamlaren

Av säkerhetsskäl är varje förändring på maskinen, utom montering av tillbehör som har godkänts av STIHL, otillåten och medför att garantianspråket går förlorat. Information om godkänt tillbehör får du hos din STIHL servande fackhandel.

Manipulering av maskinen, som förändrar effekten eller varvtalet på förbränningsmotorn resp. elmotorn, är absolut förbjuden.

Det är inte tillåtet att genomföra förändringar som höjer ljudvolymen på maskinen.

Föremål, djur eller personer, särskilt barn, får inte transporteras med maskinen.

Var extra försiktig vid användning i offentliga anläggningar, parker, idrottsanläggningar, längs vägar och inom jord- och skogsbruk.

Släpp maskinen endast när den står på en plan yta och inte kan rulla iväg av sig själv.



Varning! Hälsorisk pga

vibration! För hög belastning pga vibration kan medföra cirkulationsrubbingar eller

nervskador, särskilt hos människor med hjärtbesvär. Ta kontakt med en läkare om det uppträder symtom som kan ha orsakats av vibrationsbelastning.

Sådana symtom, som vanligtvis uppträder i fingrarna, händerna eller handlederna, är t.ex. (ofullständig uppräknig):

- känselbortfall.
- smärtor.
- muskelsvaghet.
- missfärgning av huden.
- obehagliga krypningar.

Håll fast styrhandtaget hårt men avslappnat med båda händerna på avsedda ställen under drift.

Planera arbetstiden så att du undviker hög belastning under en längre tidsperiod.

4.2 Klädsel och utrustning



Använd alltid stadiga skor med räfflad sula under arbetet.

Arbeta aldrig barfota eller t.ex. med sandaler.



Bär alltid kraftiga skyddshandskar och sätt upp långt hår (med schallet, mössa osv.) vid underhåll och

rengöringsarbeten samt vid transport av maskinen.



Använd lämpliga skyddsglasögon när kniven slipas.

Maskinen får endast tas i bruk med långbyxor och åtsittande kläder.

Bär aldrig löst sittande kläder som kan fastna i rörliga delar (manöverspak) – inte heller smycken, slips eller schal.

4.3 Batteri

Barn kan inte känna igen och bedöma riskerna med ett batteri. Barn kan skadas allvarligt.

- Håll barn borta från batteriet.
- Förvara batteriet utom räckhåll för barn.

Batteriet är inte skyddat mot alla omgivningsfaktorer. Om batteriet utsätts för vissa omgivningsfaktorer kan det börja brinna eller explodera. Detta kan orsaka personskador och sakskador.

- Skydda batteriet mot värme och eld.



- Kasta inte batteriet i öppen eld.

- Beakta batteriets tillåtna temperaturområde. (⇒ 19.1)



- Håll batteriet borta från metallföremål.

- Skydda batteriet mot regn och fukt och doppa det inte i vätska.



- Utsätt inte batteriet för högt tryck.

- Utsätt inte batteriet för mikrovågor.

- Skydda batteriet mot kemikalier och salter.

- Tappa inte batteriet.

- Förvara batteriet på en ren och torr plats.

- Förvara batteriet i ett slutet utrymme.

- Förvara batteriet åtskilt från gräsklipparen och batteriladdaren.

- Förvara batteriet i en icke ledande förpackning.

- Förvara batteriet i det tillåtna temperaturområdet. (⇒ 19.1)

Batteriet är i **säkert bruksskick** när följande villkor uppfylls:

- Batteriet är oskadat.
- Batteriet är rent och torrt.
- Batteriet fungerar och är inte deformerat.

Om batteriet inte är i säkert bruksskick fungerar batteriet inte längre säkert. Människor kan skadas allvarligt.

- Arbeta inte med ett skadat eller defekt batteri.
- Ladda inte ett skadat eller defekt batteri.
- Om batteriet är smutsigt eller vått: gör rent batteriet och låt det torka.
- Förändra inte batteriet.
- Stick inte in några föremål i batteriets öppningar.
- Se till att batteriets elkontakter inte kopplas ihop och kortsluts med föremål av metall.
- Öppna inte batteriet.

Vätska kan rinna ut ur ett skadat batteri. Batterivätska som kommer i kontakt med hud eller ögon kan orsaka irritation.

- Undvik kontakt med vätskan.
- Om vätskan kommer i kontakt med huden: Tvätta hudområdet omedelbart med rikligt med vatten och tvål.
- Om vätskan kommer i kontakt med ögonen: Spola ögonen med rikligt med vatten i minst 15 minuter och uppsök läkare.

Ett skadat eller defekt batteri kan lukta speciellt, ryka eller börja brinna. Detta kan orsaka allvarliga personskador eller dödsfall och saksador.

- Om batteriet luktar speciellt eller börja ryka: Använd inte batteriet och håll det bort från brännbara material.
- Om batteriet börjar brinna: Använd brandsläckare eller vatten på batteriet.

4.4 Batteriladdare

Barn kan inte känna igen och bedöma riskerna med batteriladdare och elektrisk ström. Barn kan skadas allvarligt.

- Håll barn borta från batteriladdaren.
- Förvara batteriladdaren utom räckhåll för barn.

Batteriladdaren är inte skyddad mot alla omgivningsfaktorer. Om batteriladdaren utsätts för vissa omgivningsfaktorer kan den börja brinna eller explodera. Detta kan orsaka personsador och saksador.

- Använd inte batteriladdaren i en miljö med lättantändliga eller explosiva material.
- Använd inte batteriladdaren på underlag som är lättantändligt.
- Beakta batteriladdarens tillåtna temperaturområde.
- Använd batteriladdaren i ett torrt och slutet utrymme.
- Förvara batteriladdaren åtskild från gräsklipparen och batteriet.
- Låt batteriladdaren svalna före förvaring.
- Förvara batteriladdaren på en ren och torr plats.



- Förvara batteriladdaren i ett slutet utrymme.

Batteriladdaren är i **säkert bruksskick** när följande villkor uppfylls:

- Batteriladdaren är oskadd.
- Batteriladdaren är ren och torr.
- Batteriladdaren fungerar och är inte deformerad.

Om batteriladdaren inte är i säkert bruksskick fungerar komponenter inte längre på rätt sätt och säkerhetsanordningarna sätts ur spel. Det kan orsaka allvarliga personskador.

- Använd inte en skadad eller defekt batteriladdare. Sluthantera batteriladdaren.
- Om batteriladdaren är smutsig eller våt: gör ren batteriladdaren och låt den torka.
- Förändra inte batteriladdaren.
- Stick inte in några föremål i batteriladdarens öppningar.
- Se till att batteriladdarens elkontakter inte kopplas ihop och kortsluts med föremål av metall.
- Öppna inte batteriladdaren.

Anslutningskabeln är inte avsedd som upphängnings- eller bäranordning för batteriladdaren. Anslutningskabeln och batteriladdaren kan skadas.

- Ta tag och håll batteriladdaren i kåpan. Det finns ett grepp på batteriladdaren för att enkelt kunna lyfta den.
- Hänga upp batteriladdaren på väggfästet.

4.5 Ladda

Följande kan orsaka kontakt med strömförande delar:

- Skadad anslutningskabel.
- Skadad nätkontakt.
- Felinstallerat eluttag.

Kontakt med strömförande delar kan orsaka elektrisk stöt. Det kan leda till allvarliga skador eller dödsfall.

- Kontrollera att anslutningskabeln och nätkontakten är oskadda.
- Sätt in nätkontakten i ett korrekt installerat eluttag.

Under laddningen kan felaktig nätspänning eller felaktig nätfrekvens leda till överspänning i batteriladdaren. Batteriladdaren kan skadas.

- Kontrollera att elnätets nätspänning och nätfrekvens stämmer överens med uppgifterna på batteriladdarens typskylt.

En skadad eller defekt batteriladdare kan lukta annorlunda eller ryka under laddning. Detta kan orsaka personskador eller saksador.

- Dra ut elkontakten.

Vid otillräcklig värmeavgivning kan batteriladdaren överhettas och börja brinna. Detta kan orsaka allvarliga personskador eller dödsfall och saksador.

- Täck inte över batteriladdaren.
- Häng upp batteriladdaren på väggfästet.

Om flera batteriladdare är anslutna till ett eluttag kan elektiska ledningar överlastas under laddning. De elektriska ledningarna

kan bli varma och börja brinna. Detta kan orsaka allvarliga personskador eller dödsfall och saksador.

- Anslut bara en batteriladdare i ett eluttag.
- Anslut inte en batteriladdare till ett grenuttag.

4.6 Transportera maskinen

Använd alltid skyddshandskar, för att förhindra personskador pga skarpa kanter eller mycket varma maskindelar.



Före transport ska maskinen stängas av, kniven stå stilla och säkerhetskontakten dras ut.

Transportera maskinen endast när elmotorn är kall.

Beakta maskinens vikt och använd lämpliga lasthjälpmedel (lastramper, lyftanordningar) vid behov.

Säkra maskinen och medtransporterade maskindelar (t.ex. gräsuppsamlare) på lastytan med lämpliga fästeanordningar av rätt dimension (band, rep osv.).

Undvik kontakt med kniven när du lyfter eller bär maskinen.

Beakta uppgifterna i kapitlet "Transport". Där beskrivs hur maskinen ska lyftas resp. bindas fast. (⇒ 14.)

Beakta regionala lagliga föreskrifter vid transport av maskinen, särskilt när det gäller lastens säkerhet och transport av föremål på lastflak.

4.7 Transportera batteri

Batteriet är inte skyddat mot alla omgivningsfaktorer. Om batteriet utsätts för vissa omgivningsfaktorer kan det skadas och orsaka saksador.

- Transportera inte ett skadat batteri.
- Transportera batteriet i maskinen, i en icke ledande förpackning eller i en icke ledande transportbehållare.

Under transport utanför maskinen kan batteriet välta eller röra sig. Detta kan orsaka personskador och saksador.

- Förpacka batteriet i förpackningen eller i transportbehållaren på ett sådant sätt att det inte kan röra sig.
- Säkra förpackningen eller transportbehållaren på ett sådant sätt att förpackningen eller transportbehållaren inte kan röra sig.

Låt inte batteriet ligga kvar i bilen och utsätt det inte för direkt solinstrålning.

Litiumjonbatteriet måste behandlas mycket varsamt vid transport. Batterierna får absolut inte kortslutas. Förvara därför batteriets originalförpackning och transportera STIHL batterierna antingen i den oskadda originalförpackningen eller i gräsklipparen.

4.8 Före arbetet

Se till att endast personer som känner till bruksanvisningen använder maskinen.

Följ kommunala föreskrifter gällande driftstider för trädgårdsredskap med elmotor.

Kontrollera området där maskinen ska användas noggrant och ta bort alla stenar, stockar, ståltrådar, ben och andra främmande föremål som kan kastas upp av maskinen. Hinder (t.ex. stubbar, rötter) kan vara svåra att upptäcka i högt gräs.

Markera därför alla i gräsmattan dolda objekt (hinder), som inte kan tas bort, innan maskinen används.

Ta bort förpackningsmaterialet och transportsäkringarna från maskinen före första användning.

Alla defekta samt utslitna och skadade delar ska bytas innan maskinen används. Riskhänvisningar och varningsanvisningar på maskinen som blivit oläsliga eller skadade måste bytas ut. Din STIHL servande fackhandel har nya etiketter och alla nödvändiga reservdelar i lager.

Maskinen får endast användas i säkert bruksskick. Kontrollera före varje idrifttagning:

- Att maskinen har monterats enligt föreskrift.
- Att klippverktyget och hela knivenheten (kniv, fästen, klippaggregat) är i felfritt skick. Kontrollera särskilt beträffande fastsättning, skador (hack eller sprickor) samt slitage.
- Att säkerhetsanordningarna (t.ex. utkastlucka, kåpa, styrhandtag, död mans grepp) är i felfritt skick och fungerar ordentligt.
- Att gräsuppsamlaren är oskadd och komplett monterad. En skadad gräsuppsamlare får inte användas.
- Att elmotorbromsen fungerar.

Genomför alla nödvändiga arbeten eller kontakta en servande fackhandel. STIHL rekommenderar en STIHL servande fackhandel.

Starta inte elmotorn om kniven inte är monterad enligt föreskrift. Risk för överhettning av elmotorn!

Beakta uppgifterna i kapitlet "Batteri (⇒ 4.3) och "Batteriladdare" (⇒ 4.4).

4.9 Under arbetet

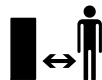

Arbeta aldrig när det finns djur eller personer, särskilt barn, i det farliga området.

Arbeta inte vid en omgivningstemperatur under +5 °C.

Arbeta endast i dagsljus eller bra artificiell belysning.

Använd inte maskinen vid regn, åskväder och absolut inte vid risk för blixtnedslag.



Varning – risk för personskador!

Håll händer och fötter borta från roterande delar. Ta aldrig på den roterande kniven. Håll dig alltid borta från utkastöppningen.

Säkerhetsavståndet som skapas av styrhandtaget måste alltid följas. Styrhandtaget måste alltid monteras enligt föreskrift och får inte förändras. Maskinen får aldrig tas i bruk med nedfällt styrhandtag.

De inkopplings- och säkerhetsanordningar som installerats på maskinen får inte tas bort eller kringgås. Särskilt död mans greppet får inte fixeras på styrhandtaget (t.ex. genom att binda fast det).

Fäst aldrig föremål på styrhandtaget (t.ex. arbetskläder).

På våt mark ökar risken för olycksfall (användaren halkar lättare). Var särskilt försiktig pga halkrisken. Undvik om möjligt att använda maskinen på våt mark.

Låt inte maskinen stå i regnet.

Batterifacket ska alltid vara stängt under drift.

Starta maskinen:

Starta maskinen försiktigt, i enlighet med anvisningarna i kapitlet "Ta maskinen i bruk". (⇒ 12.)

Se till att fötterna befinner sig på ett säkert avstånd från klippverktyget.

Maskinen måste stå på en plan yta när den ska startas.

Maskinen får inte tippas före start eller under starten.

Starta inte elmotorn, om utkastkanalen inte är täckt med utkastluckan resp. gräsuppsamlaren.

Undvik att starta och stänga av maskinen flera gånger under kort tid, och att "leka" med startknappen. Risk för överhettning av elmotorn!

Arbete i slutningar:

Arbeta alltid på tvären och inte på längden i en sluttning.

Om användaren förlorar kontrollen vid klippning på längden kan han få den gående maskinen över sig.

Var särskilt försiktig när du ändrar riktning i en sluttning.

Se alltid till att du står stadigt i slutningar och undvik att använda maskinen i alltför branta sluttningar.

Av säkerhetsskäl får maskinen inte användas i sluttningar med en lutning över 25° (46,6 %). **Risk för personskador!** 25° stigning motsvarar en vertikal lutning på 46,6 cm vid 100 cm horisontal längd.

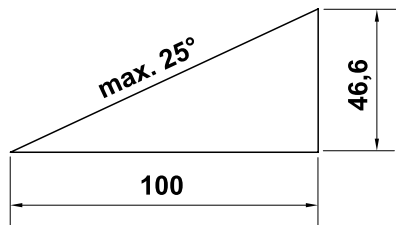

Arbetet:



Varning – risk för personskador!

Håll händer och fötter borta från roterande delar. Ta aldrig på den roterande kniven. Håll dig alltid borta från utkastöppningen. Säkerhetsavståndet som skapas av styrhandtaget måste alltid följas.



Försök inte att kontrollera kniven när maskinen är i bruk.

Öppna inte utkastluckan och/eller ta inte bort gräsupsamlaren förrän kniven står stilla. En roterande kniv kan orsaka personskador.

Arbeta bara med gånghastighet – spring inte när du arbetar med maskinen. Om maskinen körs med för hög fart ökar risken för personskador pga snubbling, halkning osv.

Var särskilt försiktig när du vänder maskinen eller drar den mot dig.

Risk för att snubbla!

Kör alltid runt föremål (vattenspridare, stolpar, vattenventiler, fundament, elektriska ledningar osv.) som finns dolda i gräsmattan. Kör aldrig över sådana föremål.

Om klippverktyget eller maskinen stöter emot ett hinder resp. ett främmande föremål måste elmotorn stängas av, säkerhetskontakten dras ut och en fackmannamässig undersökning genomförs.



Tänk på att klippverktyget fortsätter att gå i några sekunder tills det stannar.

STOP

Stäng av elmotorn

- när maskinen ska tippas vid transport över andra ytor än gräs
- när du skjuter maskinen till eller från ytan som ska klippas
- innan du tar bort gräsupsamlaren
- innan du ställer in klipphöjden.



Stäng av elmotorn, dra ut säkerhetskontakten och se till att klippverktyget står helt stilla:

- Innan du tar bort batteriet.
- Innan du lämnar maskinen resp. när maskinen lämnas utan tillsyn.
- Innan du transporterar, lyfter eller bär maskinen.
- Innan du tar bort blockeringar eller åtgärdar igentäppningar i utkastkanalen.
- Innan du kontrollerar, rengör eller genomför arbeten på maskinen (t.ex. faller ned eller ställer in styrhandtaget).
- När klippverktyget har träffat ett främmande föremål. Klippverktyget måste kontrolleras beträffande skador. Maskinen får inte tas i bruk med skadad eller böjd knivaxel resp. motoraxel.
Risk för personskador pga defekta delar!

- Om maskinen börjar vibrera kraftigt. Hela maskinen, särskilt klippverktyget, måste då kontrolleras beträffande skador och lösa delar. Skadade delar måste bytas ut före fortsatt användning och lösa delar ska fästas/skrivas fast.



Risk för personskador!

Kraftig vibration är oftast ett tecken på en störning. Maskinen får absolut inte tas i bruk med skadad eller böjd knivaxel, eller med en skadad eller böjd kniv. Låt en fackman utföra nödvändiga reparationer – STIHL rekommenderar en STIHL servande fackhandel – om du saknar den kunskap som krävs.

4.10 Underhåll, rengöring, reparation och förvaring

Före allt arbete på maskinen, före inställning eller rengöring

- Stäng av elmotorn,
- dra ut säkerhetsstickproppen och
- ta bort batteriet vid behov.



Låt maskinen svalna helt före förvaring i ett slutet utrymme, före underhåll och före rengöring.

Rengöring:

Hela maskinen måste rengöras noggrant efter arbetet. (⇒ 13.2)

Lösa gräsrester som sitter fast med en träpinne. Rengör gräsklipparens undersida med en borste och vatten.

Använd inte högtryckstvätt och rengör inte maskinen under rinnande vatten (t.ex. med en trädgårdsslang).

Använd inte aggressivt rengöringsmedel. De kan skada plast och metall, och kan påverka användningen av din STIHL maskin negativt.

Håll områdena kring ventilationsöppningarna på maskinens ovansida (mellan elmotorns kåpa och kåpan) och på maskinens undersida (i utkastkanalen) fria från föroreningar (t.ex. gräs, halm, moss, löv eller fett), för att förhindra överhettning resp. brandrisk.

Underhåll:

Genomför endast underhåll som beskrivs i denna bruksanvisning. Alla andra arbeten ska utföras av en servande fackhandel. Kontakta **alltid** en servande fackhandel om du saknar de rätta kunskaperna eller hjälpmedlen.

STIHL rekommenderar att underhåll och reparationer endast utförs av en STIHL servande fackhandel.

En STIHL servande fackhandel får regelbundna erbjudanden om vidareutbildning och innehåller teknisk information.

Använd endast verktyg, tillbehör eller tillsatsredskap, som har godkänts av STIHL för denna maskin eller tekniskt likvärdiga delar. I annat fall föreligger risk för olyckor med personskador eller skador på maskinen som följd. Kontakta en servande fackhandel vid frågor.

Egenskaperna på original STIHL verktyg, tillbehör och reservdelar är optimalt anpassade till maskinen och användarens behov. Original STIHL reservdelar identifieras på STIHL reservdelsnumret, texten STIHL och i vissa fall STIHL reservdelsmarkeringen. På små delar kan beteckningen även stå ensam.

Se till att varnings- och instruktionsetiketterna alltid är rena och läsbara. Skadade eller förlorade etiketter ska bytas mot nya originalskyltar från din STIHL servande fackhandel. Se till att den nya delen har samma etiketter när en komponent byts ut mot en ny del.

Kontrollera kniven regelbundet beträffande fastsättning, skador samt slitage.

Arbeten på knivenheten får endast genomföras med tjocka arbetshandskar och kräver yttersta försiktighet.

Kontrollera att alla muttrar, bultar och skruvar, särskilt knivskruven, är hårt åtdragna så att maskinen är i säkert bruksskick.

Kontrollera hela maskinen och gräsuppsamlaren regelbundet beträffande slitage och skador, särskilt innan förvaring (t.ex. före vinteruppehåll). Utslitna eller skadade delar måste bytas ut omedelbart av säkerhetsskäl, så att maskinen alltid är i säkert bruksskick.

Om komponenter eller skyddsanordningar har tagits bort för underhåll måste de sättas tillbaka så snart som möjligt och i enlighet med föreskrifterna.

4.11 Förvaring under längre driftsuppehåll

Förvara den kalla maskinen, batteriet och säkerhetsstickproppen åtskilda från varandra i ett torrt och slutet utrymme, ej tillgängligt för barn.

Se till att maskinen skyddas mot obehörig användning (t.ex. av barn).

Rengör maskinen noggrant innan förvaring (t.ex. vinteruppehåll).

Förvara maskinen i säkert bruksskick.

Parkera maskinen på en plan yta så att den inte kan rulla iväg av sig själv.

4.12 Sluthantering

Se till att en uttjänt maskin (gräsklippare, batteri, batteriladdare, tillbehör) sluthanteras på ett fackmannamässigt sätt. Gör gräsklippare obrukbar före sluthantering. Ta särskilt bort säkerhetsstickproppen och elkabeln från strömbrytaren till elmotorn, för att förebygga olyckor.

Risk för personskador pga klippverktyget!

Även uttjänta maskiner får aldrig lämnas utan tillsyn. Se till att maskinen och klippverktyget förvaras utom räckhåll för barn.

Batterierna får inte sluthanteras tillsammans med maskinen. Se till att batterierna är urladdade före sluthantering (t.ex. genom att låta elmotorn gå) samt att de sluthanteras på ett säkert och miljövänligt sätt.

5. Symbolbeskrivning



Varning!

Läs bruksanvisningen före idrifttagning.



Risk för personskador!
Håll tredje person borta från det farliga området.

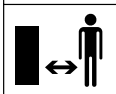

Var försiktig – vassa knivar!
Knivarna fortsätter att rotera efter att elmotorn har stängts av. Ta bort spärranordningen (säkerhetskontakt) före underhåll.

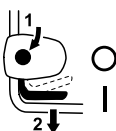
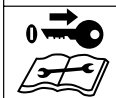

RMA 339:
Starta elmotorn.



RMA 339 C:
Starta elmotorn.



RMA 339 C:
Stäng av elmotorn.

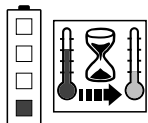

Batteriet är för varmt. Laddningen startar efter avkylningsfasen. Batteriet kan användas igen först efter avkylningsfasen.

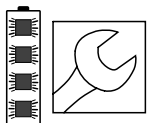

Batteriet är defekt och måste bytas ut.

6. Leveransens omfattning



Pos.	Beteckning	Antal
A	Grundmaskin	1
B	Gräsuppsamlarens överdel	1
C	Gräsuppsamlarens underdel	1
D	Bult	2
M	Säkerhetskontakt	1
N	Batteriladdare	
O	Batteri	
	• Bruksanvisning	1
RMA 339 C:		
E	Hylsa	1
F	Skruv	1
G	Bricka	2
H	Mutter	1
RMA 339:		
I	Vagnskruv	2
J	Kabelstyrning	1
K	Vred	2



Leveransomfattningen kan vara olika beroende på vilket land maskinen ska levereras till samt typen av utförande.

7. Göra maskinen klar för användning

7.1 Allmänt



Risk för personskador
Beakta säkerhetsanvisningarna i kapitlet "För din säkerhet" (⇒ 4.).



Dra alltid ut säkerhetskontakten före allt arbete på gräsklipparen (⇒ 9.2).

- Ställ maskinen på ett vågrätt, jämnt och fast underlag vid alla beskrivna arbeten.



Vid leverans är batterierna uppladdade till ca 30 %. De måste därför laddas upp före första användning.

- Ladda batteri (⇒ 8.4).

7.2 Montera ensidigt styrhandtag (RMA 339 C)



- 1** För in hylsan (E) i hålet på styrhandtaget (1).
- 2** Fäst båda brickorna (G) med buktigheten inåt på hylsan.
- 3** Håll fast hylsan (E) och brickorna (G), och för in dem i konsolen (2) tillsammans med styrhandtaget (1).
- 4** Sätt in muttern (H) i konsolen som bilden visar.
- 5** Sätt in skruven (F) utifrån och inåt genom hålen på styrhandtaget (1) och på konsolen (2).

- **6** Dra åt skruven (F).
Åtdragningsmoment:
18 - 22 Nm

Montera elkabel:

- Lägg in elkabeln i kabelstyrningen (3) som bilden visar,
- tryck fast den i hållaren på styrhandtaget (4) samt
- fixera den på styrhandtaget med kabelclipset (5).

7.3 Montera dubbelsidigt styrhandtag (RMA 339)



Montera styrhandtagets överdel:

- **1** För in den platta rundskruven (I) genom kabelstyrningen (J) och fäst elkabeln (1).
- **2** Fäst det dubbelsidiga styrhandtaget (2) på styrhandtagets båda underdelar (3).
- **3** För in de platta rundskruvarna (I) – till höger med kabelstyrning (J), till vänster utan – inifrån och utåt genom hålen.
- **4** Skruva fast med vreden (K).

Montera kabelclips:

- Montera kabelclipset (4) på styrhandtagets överdel. Lägg in elkabeln (1) som bilden visar.
- Stäng klacken (5) och låt den snäppa in.
Avstånd mellan kabelclips och strömbrytare:
25 - 27 cm

7.4 Sätta ihop gräsuppsamlare



- Placera gräsuppsamlarens överdel (B) på gräsuppsamlarens underdel (C).
Kontrollera läget i styrningarna.
- Tryck in bultarna (D) inifrån genom de avsedda öppningarna.
- Snäpp in gräsuppsamlarens överdel (B) i gräsuppsamlarens underdel med ett lätt tryck.
- Fäst gräsuppsamlaren (⇒ 9.7).

8. Batteri och batteriladdare

8.1 Allmänt

Gräsklipparna **RMA 339**, **RMA 339 C** drivs uteslutande med uppladdningsbara **STIHL litiumjonbatterier av typen AK**.

De ev. medföljande batterierna är optimalt anpassade till det avsedda användningsområdet, men du kan använda alla batterier av typen STIHL AK.

Gräsklipparens elektronik utbyter data med batteriet som används och anpassar elmotorns effekt till motsvarande kapacitet.

8.2 Ansluta batteriladdare till elnät



- Sätt in elkontakten (1) i eluttaget (2).

- Efter anslutning av batteriladdaren till strömkällan genomförs ett självtest. Under detta arbetsmoment lyser LED-lampan (3) på batteriladdaren grönt i ca 1 sekund, därefter rött och slocknar sedan igen (⇒ 8.6).

8.3 Ta bort/sätta i batteri



- Dra bort säkerhetsstickproppen (⇒ 9.2) och håll batterifacket lock i öppen position.

Ta bort batteri:

- Tryck spärrhaken (1) mot batteriet och dra ut batteriet (2) uppåt.

Sätta i batteri:

- Sätt i batteriet (2) i batterifacket som bilden visar genom att trycka lätt till anslag – ett klick hörs.

8.4 Ladda batteriet



Laddningstiden påverkas av olika faktorer, som batteriets temperatur eller omgivningstemperaturen. Den faktiska laddningstiden kan avvika från den angivna laddningstiden. Laddningstiden anges på www.stihl.com/charging-times.

i När batteriet sätts in i batteriladdaren startar laddningen automatiskt. När batteriet är fulladdat kopplas batteriladdaren från automatiskt.

Under laddningen blir batteriet och batteriladdaren varma.

- Ta bort batteriet från batterifacket. (⇒ 8.3)

- Anslut batteriladdaren till elnätet. (⇒ 8.2)
- Sätt in batteriet (1) i batteriladdarens styrningar (2) och tryck till anslag. LED-lampan på batteriladdaren (3) lyser grönt. LED-lamporna på batteriet (4) lyser grönt och visar laddningstillstånd.
- Dra ut elkontakten om LED-lampan på batteriladdaren (3) och LED-lamporna på batteriet (4) inte lyser längre. Batteriet är fulladdat.
- Ta bort batteriet ur batteriladdaren och sätt in det i batterifacket. (⇒ 8.3)

8.5 LED-lampor på batteri



Visa laddningstillstånd:

- Tryck på tryckknappen (1). LED-lamporna lyser grönt i ca 5 sekunder och visar laddningstillstånd.
- Ladda batteriet om den högra LED-lampan blinkar grönt. (⇒ 8.4)

Störningar:

LED-lamporna visar om det förekommer störningar i gräsklipparen eller i batteriet. De kan lysa eller blinka grönt, gult eller rött.

4 röda LED-lampor blinkar:
Det finns en störning i batteriet.

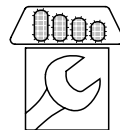

1 röd LED-lampa lyser:
Batteriet är varmt eller för kallt.

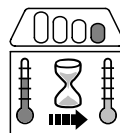

3 röda LED-lampor lyser:
Gräsklipparen är för varm.

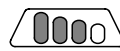

3 röda LED-lampor blinkar:
Det finns en störning i gräsklipparen.

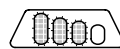

- Åtgärda störningar. (⇒ 20.)

8.6 LED-lampa på batteriladdare



LED-lamporna (3) visar batteriladdarens status. De kan lysa grönt eller blinka rött.

LED-lampan lyser grönt och LED-lamporna på batteriet lyser eller blinkar grönt: Batteriet laddas.

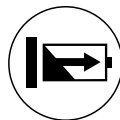

LED-lampan blinkar rött: Det finns ingen elektrisk kontakt mellan batteriet och batteriladdaren, eller det finns en störning i batteriet eller i batteriladdaren.



Om LED-lampan lyser grönt och 1 LED-lampa på batteriet lyser rött är batteriet för varmt eller för kallt.

- Åtgärda störningar. (⇒ 20.)

9. Reglage

9.1 Batterifack



i Batterifacket måste alltid vara stängt under drift.

Öppna batterifack:

- Tryck in hållarklacken (1) lite och fäll upp locket (2) bakåt.

Stänga batterifack:

- Stäng locket (2) och se till att hållarklacken (1) snäpper in.

9.2 Säkerhetskontakt



Gräsklipparen kan endast tas i bruk om säkerhetskontakten sitter i sockeln bakom batterifacket.



Risk för personskador!

Säkerhetskontakten måste dras ut före alla arbeten på maskinen, särskilt före transport, före underhåll och rengöring samt före kontroll. (⇒ 4.)



- Lyft locket till batterifacket (1) på framsidan och håll det i öppen position. (⇒ 9.1)
- **Dra ut:**
Dra ut säkerhetskontakten (2) ur sockeln (3) och förvara den åtskild från gräsklipparen.
Sätta i:
Tryck in säkerhetskontakten (2) till anslag i sockeln (3).
- Stäng locket till batterifacket (1).

9.3 Strömbrytare Eco-läge



I batterifacket sitter strömbrytaren för Eco-läget, som förlänger batteriets användningstid. (⇒ 10.2)

Koppla på Eco-läget:

- Ställ strömbrytaren i läge I.

Stänga av Eco-läget:

- Ställ strömbrytaren i läge O.

9.4 Ställa in det ensidiga styrhandtaget (RMA 339 C)



Risk för klämskador!

Håll alltid med en hand högst upp på styrhandtagets överdel när du aktiverar spärrspaken. Placera aldrig fingrarna mellan styrhandtaget och konsolen (över och under spärrspaken).

Fälla ned styrhandtag:

Transportläge (för rengöring av maskinen, för platssparande transport och förvaring):

- Håll högst upp på styrhandtagets överdel (2) med en hand och lyft lite (avlasta).
- Tryck ned spärrspaken (1) och håll den så.
- Fäll ned styrhandtaget (2) framåt och se till att elkabeln inte skadas.

Arbetsposition (för att skjuta maskinen):

- Fäll upp styrhandtaget (2) bakåt och se till att styrhandtaget snäpper in ordentligt.

Höjdinställning:

Höjden på det ensidiga styrhandtaget kan ställas in i 2 steg:

- Håll högst upp på styrhandtagets överdel (2) med en hand och lyft lite (avlasta).
- Tryck ned spärrspaken (1) och håll den så.
- Ställ styrhandtaget (2) i önskat läge.
- Släpp spärrspaken (1) och se till att styrhandtaget snäpper in ordentligt.

9.5 Fälla ned det dubbelsidiga styrhandtaget (RMA 339)



Risk för klämskador!

Du kan fälla ned styrhandtagets överdel genom att lossa vreden. Därför ska du hålla i styrhandtagets överdel med en hand på det högsta stället när du skruvar loss vreden.

Transportläge (för rengöring av maskinen, för platssparande transport och förvaring):

- Lossa vreden (1) tills de går fritt.
- Fäll ned styrhandtagets överdel (2) framåt.

Arbetsposition (för att skjuta maskinen):

- Fäll upp styrhandtagets överdel (2) bakåt och håll den med en hand.
- Skruva åt vreden (1). Kontrollera att läget på kabelstyrningen (3) är rätt.

9.6 Central klipphöjdinställning



Du kan välja mellan 5 olika klipphöjder.

Nivå 1 = 30 mm

Nivå 5 = 70 mm

Gräsklippare för Storbritannien:

Du kan välja mellan 6 olika klipphöjder.

Nivå S = 20 mm

Nivå 5 = 70 mm



Den minsta klipphöjden bör endast användas på absolut jämna gräsmattor, för att undvika skador.

Ställa in klipphöjd:

- **1** Tryck bort höjdinställningsspaken (1) lite från gräsklipparen, tills låsklackarna (2) frigör spaken.
- **2** Lyft eller tryck ned gräsklipparen.
Större klipphöjd: Lyft gräsklipparen med höjdinställningsspaken (1) (spaken flyttas framåt).
Mindre klipphöjd: Tryck ned gräsklipparen med höjdinställningsspaken (1) (spaken flyttas bakåt).
- Tryck höjdinställningsspaken (1) mot gräsklipparen, tills låsklackarna (2) greppar i spaken. Den valda klipphöjden kan avläsas på den främsta låsklacken (3).

9.7 Gräsuppsamlare



Fästa:

- Öppna utkastluckan (1) och håll den så.

- Fäst gräsupsamlaren (2) med hållarklackarna (3) i urtagen (4) på maskinens baksida.
- Stäng utkastluckan (1).

Lossa:

- Öppna utkastluckan (1) och håll den så.
- Lyft gräsupsamlaren (2) och ta bort den bakåt.
- Stäng utkastluckan (1).

9.8 Mängdindikator

Luftströmmen från kniven lyfter mängdindikatorn (1). När gräsupsamlaren är full stoppas luftströmmen. Om luftströmmen är för liten faller mängdindikatorn (1) tillbaka till viloläget. Detta är en anvisning om att gräsupsamlaren bör tömmas.

Mängdindikatorn fungerar bäst vid optimal luftström. Yttre påverkan som vått, tätt eller högt gräs, låga klipplägen, smuts eller liknande kan påverka luftströmmen och mängdindikatorns funktion negativt.

A Gräsupsamlaren fylls

B Full gräsupsamlare:

- Töm den fulla gräsupsamlaren (⇒ 12.4).



10. Arbetsanvisningar

10.1 Allmänt

En vacker och tät gräsmatta får man genom att klippa ofta och hålla gräset kort.

Klipp inte gräset för kort i varmt och torrt klimat, eftersom gräsmattan annars bränns sönder av solen och ser mindre tilltalande ut!

En vass kniv ger en bättre klippbild än en slö. Därför bör den slipas regelbundet (STIHL servande fackhandel).

10.2 Klippkapacitet

Klippkapaciteten (batteriets användningstid) påverkas av kvaliteten på gräset och vald klipphöjd. Klippkapaciteten ökar med följande åtgärder:

- Klipp gräset oftare.
- Öka klipphöjden.
- Sänk gånghastigheten.
- Låt gräsmattan torka före klippning.

Vid behov kan extra STIHL litiumjonbatterier köpas (extra tillbehör).

Eco läge:

Gräsklipparen är utrustad med **Eco läge** som gör gräsklipparen extra energisnål och därmed ökar klippkapaciteten.



Eco-läget kan kopplas till och från med hjälp av brytaren i batterifacket. (⇒ 9.3)

Funktionsprincip:

Elmotorns varvtal sänks automatiskt när det krävs mindre effekt. När det krävs större effekt höjs varvtalen igen inom bråkdelar av en sekund.

10.3 Användarens arbetsområde



- Av säkerhetsskäl måste användaren uppehålla sig bakom styrhandtaget när elmotorn är igång. Säkerhetsavståndet som skapas av styrhandtaget måste alltid följas.
- Gräsklipparen får endast hanteras av en enda person. Andra personer måste hålla sig borta från det farliga området. (⇒ 4.)

10.4 Rätt belastning för elmotorn

Starta inte gräsklipparen i högt gräs. Om det är svårt att starta elmotorn väljer du en högre klipphöjdställning.

Gräsklipparen får inte belastas så att elmotorvarvtalet sjunker väsentligt.

Om varvtalet sjunker vid klippning av högt gräs: välj en högre klipphöjdställning och/eller reducera gånghastigheten.

i Elmotorns varvtal sänks automatiskt när det krävs mindre effekt och Eco-läget har aktiverats. (⇒ 10.2)

10.5 Om kniven blockeras

Stäng av elmotorn omedelbart och dra ut säkerhetskontakten. Åtgärda sedan orsaken till störningen.

10.6 Termiskt överbelastningskydd för elmotorn

Om elmotorn överbelastas under arbetet stänger elektroniken av den. På batteriet lyser vid termisk överbelastning tre röda LED-lampor. (⇒ 8.5)

Orsaker till överbelastning:

- Slö kniv
- Klippning i för högt gräs eller för lågt inställd klipphöjd
- För hög gånghastighet
- Otillräcklig rengöring av kylkanalen (insugsöppning)

Omstart

Efter en avsvältningsperiod på upp till 10 minuter (beroende på omgivningstemperaturen) kan maskinen tas i bruk igen som vanligt. (⇒ 12.)

11. Säkerhetsanordningar

Maskinen är utrustad med flera säkerhetsanordningar för en säker hantering och till skydd för obehörig användning.



Risk för personskador!

Maskinen får inte tas i bruk om någon av säkerhetsanordningarna är defekt. Kontakta en servande fackhandel – STIHL rekommenderar en STIHL servande fackhandel.

11.1 Säkerhetskontakt

Elmotorn kan endast startas om säkerhetskontakten är isatt (⇒ 9.2).

11.2 Skyddsanordningar

Gräsklipparen är utrustad med skyddsanordningar som förhindrar direkt kontakt med kniven och utkastat klippmaterial.

Hit räknas kåpan, utkastluckan, gräsuppsamlaren och det felritt monterade styrhandtaget.

11.3 Tvåhandsmanövrering

Elmotorn kan endast startas om startknappen trycks med den högra handen och hålls så samt om död mans greppet dras mot styrhandtaget med den vänstra handen.

11.4 Elmotorbroms

När död mans greppet släpps stannar kniven efter mindre än 3 sekunder.

En integrerad elmotorbroms förkortar avstanningstiden till knivstillestånd.

Mäta avstanningstid

När elmotorn har startat roterar kniven och ett vinande ljud hörs. Avstanningstiden motsvarar tiden som det vinande ljudet hörs efter att elmotorn har stängts av och kan mätas med ett stoppur.

12. Ta maskinen i bruk

12.1 Förberedande åtgärder



Risk för personskador!

Läs säkerhetsanvisningarna i kapitlet "För din säkerhet". (⇒ 4.)

- Ladda batteriet och sätt in det i batterifacket. (⇒ 8.4)
- Sätt i säkerhetsstickproppen. (⇒ 9.2)

12.2 Starta gräsklipparen



Starta inte gräsklipparen i högt gräs. Om det är svårt att starta elmotorn väljer du en högre klipphöjdinställning.

- **1** Tryck på startknappen (1) och håll den intryckt.
- **2** Dra död mans greppet (2) mot styrhandtaget och håll det så.
- Startknappen (1) kan släppas igen när död mans greppet (2) har aktiverats.

12.3 Stänga av gräsklippare



- Släpp död mans greppet (1). Elmotorn och kniven stannar efter en kort avstanningstid.

12.4 Tömma gräsuppsamlare



Risk för personskador!

Stäng av elmotorn av säkerhetsskäl innan gräsuppsamlaren tas bort.

- Lossa gräsuppsamlaren. (⇒ 9.7)
- Öppna gräsuppsamlaren vid låsspärren (1). Fäll upp gräsuppsamlarens överdel (2) och håll den så. Tippa gräsuppsamlaren bakåt och töm klippmaterialet.
- Stäng gräsuppsamlaren.
- Fäst gräsuppsamlaren. (⇒ 9.7)

13. Underhåll

13.1 Allmänt



Risk för personskador

Beakta säkerhetsanvisningarna i kapitlet "För din säkerhet" (⇒ 4.).



Dra alltid ut säkerhetskontakten före allt arbete på gräsklipparen (⇒ 9.2).

Årligt underhåll genom servande fackhandel:

Gräsklipparen bör kontrolleras av en servande fackhandel en gång om året. STIHL rekommenderar en STIHL servande fackhandel.

13.2 Göra rent maskinen

Underhållsintervall: Efter varje användning



En noggrann skötsel skyddar maskinen mot skador och förlänger livslängden.

- Ta bort batteriet (⇒ 8.3)
- Lossa gräsupsamlaren (⇒ 9.7)



Risk för personskador!

Ställ gräsklipparen på ett fast, vågrätt och jämnt underlag innan den tippas. Maskinen kan välta vid arbeten i rengöringsposition. Stå alltid vid sidan av maskinen. Arbeta inte framför eller bakom gräsklipparen.

Rengöringsposition RMA 339 C:

- Stå till höger om maskinen när den ska tippas.

- Ställ styrhandtagets överdel i det lägsta läget (till anslag, spärrspaken snäpper inte in i detta läge). (⇒ 9.4)
- Öppna utkastluckan (1) med den högra handen och håll den så.
- Ta tag i konsolen med den vänstra handen som bilden visar och håll upp utkastluckan. Aktivera samtidigt spärrspaken (2) med tummen och håll den så.
- Ta tag i maskinen med den högra handen på det främre handtaget och tippa den långsamt bakåt, tills styrhandtaget ligger på marken som bilden visar.
- Släpp utkastluckan (1) och spärrspaken (2), och kontrollera att maskinen står stadigt.

Rengöringsposition RMA 339:

- Fälla ned dubbelsidigt styrhandtag (⇒ 9.5)
- Tippa gräsklipparen och ställ den på styrhandtagets underdelar (3).

Anvisningar om rengöring:

- Ta bort smuts med lite vatten och en borste eller en trasa. Rengör alltid även kniven. Rikta aldrig en vattenstråle mot elmotorns delar, tätningar, lagerställen och elektriska komponenter som batterier eller strömbrytare.
- Lossa först fastsittande gräsrester med en träpinne.
- Rengör kylluftskanalen (insugsöppning) mellan elmotorns kåpa och kåpans underdel från smuts, för att garantera en tillräcklig kylning av elmotorn.
- Använd en specialrengöring (t.ex. STIHL specialrengöring) vid behov.

13.3 Elmotor och hjul

Elmotorn är underhållsfri.

Hjulens lager är underhållsfria.

13.4 Batteri

Underhållsintervall: Före varje användning

- Rengör batteriet med en fuktig trasa.
- Avsyna om batteriet är skadat. Batterier med synliga skador (t. ex. sprickor eller vätska som tränger ut) får inte användas.

13.5 Batteriladdare

Underhållsintervall: Före varje användning

- Dra ut elkontakten.
- Rengör batteriladdaren med en fuktig trasa.
- Rengör elektriska kontakter på batteriladdaren med en pensel eller en mjuk borste.
- Beakta anvisningarna i batteriladdarens bruksanvisning.

13.6 Kontrollera knivslitage

Underhållsintervall:

Före varje användning



Risk för personskador!

Kniven slits ut olika mycket beroende på var den används och under hur lång tid. Om maskinen används på sandig mark resp. ofta under torra förhållanden utsätts kniven för kraftigare påfrestningar och slits ut mycket snabbare. En utsliten kniv kan gå av och orsaka allvarliga personskador. Följ därför alltid anvisningarna om underhåll av kniven.

- Lägg ned gräsklipparen i rengöringsposition. (⇒ 13.2)
- Rengör kniven (1).
- Kontrollera knivtjockleken **A** på minst 5 ställen med ett skjutmått. Den minsta knivtjockleken gäller även vid knivens vingar.
- Kontrollera knivbredden **B** i det grå markerade området **X** på minst 3 ställen med ett skjutmått.

Slitagegräns:

Knivtjocklek **A**: **1,6 mm**

Knivbredd **B**: **56 mm**

Byt ut kniven

- om den är skadad (hack, sprickor) eller
- om mätvärdena uppnås på ett eller flera ställen eller ligger utanför de tillåtna gränserna.

13.7 Demontera och montera kniv



Använd en passande hylsa (22 mm) vid lossning och åtdragning för att undvika skador på knivskruven.

1 Demontering:

- Använd en lämplig träbit (1) för att hålla emot kniven (2).
- Skruva loss knivskruven (3) och ta bort kniven (2).

2 Montering:



Risk för personskador!

Kniven får endast monteras som på bilden. Särskilt viktigt är att klackarna (6) är riktade nedåt. Byt alltid ut knivskruven (3) tillsammans med kniven. Det föreskrivna åtdragningsmomentet för knivskruven måste följas exakt, eftersom klippverktygets säkra fastsättning är beroende av detta.

- Rengör knivens anliggningsyta och knivbussningen.
- Kniven (2) monteras med de uppböjda kanterna uppåt. Hållarklackarna (4) måste placeras i knivens stansningar (5).
- Använd en lämplig träbit (1) för att hålla emot kniven (2).
- För på **Loctite 243** på gängorna på knivskruven (3).
- Dra åt knivskruven (3).
Åtdragningsmoment:
10 - 15 Nm

13.8 Slipa kniv

Om du saknar de rätta kunskaperna eller hjälpmedlen bör en fackman slipa kniven (STIHL rekommenderar en STIHL servande fackhandel).

En kniv som slipats felaktigt (fel slipvinkel, obalans osv.) påverkar maskinens funktion. I synnerhet kan klippkapaciteten (batteriets användningstid) reduceras och bullret öka.

Anvisningar för slipning

- Demontera kniven. (⇒ 13.7)
- Kyl kniven under slipningen, t.ex. med vatten.
Blåfärgning får inte uppstå, eftersom detta försämrar knivens hållfasthet.
- Slipa kniven jämnt, för att förhindra vibration pga obalans.
- Slipvinkeln måste vara **30°**.
- Beakta slitagegränsen. (⇒ 13.6)

13.9 Förvaring (vinteruppehåll)

Förvara maskinen i ett torrt, slutet och dammfritt utrymme. Se till att den förvaras utom räckhåll för barn.

Förvara alltid gräsklipparen i säkert bruksskick, fäll ned styrhandtaget vid behov.

Se till att alla muttrar, bultar och skruvar är hårt åtdragna, byt ut riskhänvisningar och varningsanvisningar på maskinen som blivit oläsliga, kontrollera hela maskinen beträffande slitage eller skador. Byt ut utslitna eller skadade delar.

Eventuella störningar på maskinen ska alltid åtgärdas innan förvaring.

Beakta följande punkter vid en längre tids uppställning av gräsklipparen (vinteruppehåll):

- Rengör noggrant alla yttre delar på maskinen.
- Olja resp. fetta in alla rörliga delar.

Förvara batteriet:

- Ta bort batteriet ur batterifacket resp. ur batteriladdaren.
- Gör rent batteriet.
- Förvara batteriet i en förpackning av icke ledande material i ett torrt, slutet och dammfritt utrymme.
Se till att batterier skyddas mot obehörig användning (t.ex. av barn).
- Förvara inte oanvända batteri utan använd dem växelvis.
- Beakta tillåtet temperaturområde (⇒ 19.1) samt förvara batteri med ett laddningstillstånd mellan 20 % och 40 % (2 gröna LED-lampor lyser) för optimal livslängd.

Förvara batteriladdare:

- Ta bort batteriet och dra ut elkontakten
- Gör rent batteriladdaren.
- Förvara batteriladdaren i ett torrt, slutet och dammfritt utrymme, avskilt från batteriet. Se till att den skyddas mot obehörig användning (t.ex. av barn). Batteriladdaren får inte hängas upp i anslutningskabeln.

14. Transport

14.1 Bära och fästa gräsklipparen



Risk för personskador!

Beakta säkerhetsanvisningarna i kapitlet "För din säkerhet" (⇒ 4.).



Dra alltid ut säkerhetskontakten före allt arbete på gräsklipparen (⇒ 9.2).

Transportera litiumjonbatterier med yttersta försiktighet (⇒ 4.3).

Bära maskinen:

- Lyft gräsklipparen alltid i transporthandtagen (1, 2). Se till att kroppen, särskilt fötter och ben, alltid befinner sig på ett säkert avstånd från kniven.
- Bär gräsklipparen, med båda händerna, med en hand i det övre transporthandtaget (2) och med den andra handen i det nedre transporthandtaget (1)

eller

- Bär gräsklipparen med en hand i det övre transporthandtaget (2).

Binda fast maskinen:

- Säkra gräsklipparen på lastytan med lämpliga fästansordningar.
- Fäst rep resp. band i handtagen (1, 2).

14.2 Transportera batteri

- Kontrollera att batteriet är i säker bruksskick före transport. (⇒ 4.3)
- Transportera batteriet antingen i maskinen eller i den oskadade originalförpackningen.
- Beakta anvisningarna i kapitlet "För din säkerhet – Transportera batteri". (⇒ 4.7)

Batteriet lyder under kraven för transport av farligt gods. Batteriet klassificeras som UN 3480 (litiumjonbatteri) och är kontrollerat enligt FN-manualen för test och kriterier del III, avsnitt 38.3.

Transportanvisningar anges på www.stihl.com/safety-data-sheets.

15. Minimera slitage och förhindra skador

Viktiga anvisningar för underhåll och skötsel av produktgruppen

Gräsklippare, handstyrd och batteridrivna (STIHL RMA)

STIHL avsäger sig allt ansvar för sak- och personskador som har uppkommit till följd av att anvisningarna i bruksanvisningen ej har beaktats, särskilt vad gäller säkerhet, handhavande och underhåll, eller som har orsakats av att ej godkända påbyggnadsdetaljer eller reservdelar har använts.

Beakta följande viktiga anvisningar för att förhindra skador eller överdrivet slitage på din STIHL maskin:

1. Förslitningsdelar

Många av STIHL maskinens delar är utsatta för normalt slitage även om den används i enlighet med anvisningarna och måste bytas ut i tid beroende på användningens typ och längd.

Hit hör bl.a.:

- Kniv
- Gräsuppsamlare
- Batteri

2. Följ alltid anvisningarna i denna bruksanvisning

Användning, underhåll och förvaring av STIHL maskinen måste ske omsorgsfullt, på det sätt som beskrivs i denna bruksanvisning. Användaren är själv ansvarig för alla skador som orsakas av att säkerhets-, användnings- och underhållsanvisningarna ej beaktas.

Detta gäller särskilt vid

- felaktig elanslutning (spänning).
- förändringar på produkten som inte har godkänts av STIHL.
- användning av verktyg eller tillbehör på maskinen, som inte är godkända, inte är lämpliga eller är kvalitativt mindervärdiga.
- ej avsedd användning av produkten.
- användning av produkten för sport- eller tävlingsändamål.
- följdskador som orsakas av att produkten har använts med defekta komponenter.

3. Underhåll

Alla arbeten som beskrivs i avsnittet "Underhåll" måste genomföras regelbundet.

Om användaren inte kan genomföra detta underhåll själv ska det utföras av en servande fackhandel.

STIHL rekommenderar att underhåll och reparationer endast utförs av en STIHL servande fackhandel.

En STIHL servande fackhandel får regelbundna erbjudanden om vidareutbildning och innehar teknisk information.

Om dessa arbeten inte utförs föreligger risk för skador som användaren är ansvarig för.

Hit räknas bl.a.:

- skador på drivmotorn pga otillräcklig rengöring av kylflötskanalen (insugsöppning).
- korrosions- och andra följdskador orsakade av en felaktig förvaring.
- skador på maskinen pga användningen av kvalitativt mindervärdiga reservdelar.
- skador pga att underhåll inte genomförts inom rätt tid eller har genomförts på ett felaktigt sätt resp. pga att underhåll och reparation ej har utförts av en servande fackhandel.

16. Miljöskydd



Gräsklipp hör inte hemma bland soporna, utan bör komposteras.

Förpackningar, maskin och tillbehör är tillverkade av

återvinningsbart material och ska sluthanteras därefter.

Sorterad och miljövänlig sluthantering av materialrester gagnar återanvändningen av återvinningsbart avfall. Därför ska

maskinen lämnas till materialinsamlingen efter att dess normala livslängd har uppnåtts. En felaktig sluthantering kan skada hälsan och belasta miljön. Beakta uppgifterna i kapitlet "Sluthantering" vid sluthantering. (⇒ 4.12)

Kontakta en återvinningsstation eller en servande fackhandel för mer information om hur avfallsprodukter ska sluthanteras på ett fackmannamässigt sätt.



Li-Ion

Sluthantera alltid batterier på ett fackmannamässigt sätt – beakta lokala föreskrifter. Kasta inte batteriet bland hushållsavfallet, utan lämna

tillbaka det till en servande fackhandel eller till en återvinningsstation.

17. Vanliga reservdelar

Kniv:

6320 702 0140

Knivskruv:

6310 760 2801



Knivskruven måste bytas ut vid varje knivbyte. Reservdelar finns att få via en STIHL servande fackhandel.

18. Tillverkarens konformitetsdeklaration

18.1 EU-konformitetsdeklaration – gräsklippare STIHL RMA 339.0, RMA 339.0 C

STIHL Tirol GmbH
Hans Peter Stihl-Straße 5
6336 Langkampfen
Österrike

förklarar på eget ansvar att

- Typ: batterigräsklippare
- Fabrikat: STIHL
- Typ: RMA 339.0, RMA 339.0 C
- Klippbredd: 37 cm
- Modellnummer: 6320

motsvarar de gällande bestämmelserna i riktlinjen 2000/14/EC, 2006/42/EC, 2014/30/EU, 2011/65/EU och 2006/66/EC samt är utvecklad och tillverkad enligt följande normer, vars version var giltig vid respektive produktionsdatum: EN 60335-1, EN 60335-2-29, EN 60335-2-77, EN 55014-1 och EN 55014-2 (om de kan tillämpas).

Deltagandes namn och adress:
TÜV Rheinland LGA Products GmbH
Tillystraße 2
90431 Nürnberg, DE

Bestämningen av den uppmätta och garanterade ljudnivån har utförts enligt riktlinjen 2000/14/EC, bilaga VIII.

- Uppmätt ljudnivå: 89,4 dB(A)
- Garanterad ljudnivå: 90 dB(A)

Tekniska underlag förvaras hos STIHL Tirol GmbH.

Tillverkningsår och maskinnummer finns på gräsklipparen.

Langkampfen, 02.11.2020

STIHL Tirol GmbH

stf.



Matthias Fleischer, områdeschef inom forskning och utveckling

stf.



Sven Zimmermann, områdeschef inom kvalitet

19. Tekniska data

RMA 339.0, RMA 339.0 C

Modellnummer	6320
Typ	EC-motor
Spänning	36 V
Effekt	900 W
Skyddsklass	III
Skyddstyp	IPX 1
Klippanordning	knivbalk
Klippbredd	37 cm
Varvtal	
Klippanordning	3350 varv/min
Drivning knivbalk	permanent

RMA 339.0, RMA 339.0 C

Åtdragningsmoment knivskruv	10 - 15 Nm
Klipphöjd	30 - 70 mm
Klipphöjd (endast för Storbritannien)	20 - 70 mm
Gräsuppsamlare	40 l
Hjul-ø fram	150 mm
Hjul-ø bak	180 mm

Buller:

Enligt 2000/14/EC / S.I. 2001/1701:

Garanterad ljudnivå L_{WA}	90 dB(A)
Tolerans K_{WA}	1 dB(A)
Enligt EN 60335-2-77:	
Ljudtrycksnivå på arbetsplats L_{pA}	76 dB(A)
Tolerans K_{pA}	2 dB(A)

RMA 339.0

Längd	122 cm
Bredd	42 cm
Höjd	107 cm
Vikt (utan batteri)	14 kg

Hand-/armvibrationer:

Angivet vibrationsvärde enligt EN 12096:

Uppmätt värde a_{hw}	1,60 m/s ²
Tolerans K_{hw}	0,80 m/s ²
Mätning enligt EN 20643, EN 60335-2-77	

RMA 339.0 C

Längd	135 cm
Bredd	43 cm
Höjd	110 cm
Vikt (utan batteri)	16 kg

Hand-/armvibrationer:

Angivet vibrationsvärde enligt EN 12096:

Uppmätt värde a_{hw}	1,60 m/s ²
------------------------	-----------------------

RMA 339.0 C

Tolerans K_{hw} 0,80 m/s²
Mätning enligt EN 20643, EN 60335-2-77

19.1 Batteri STIHL AK

Batteriteknologi	litiumjoner
Spänning	36 V
Kapacitet i Ah	se typskylt
Energiinnehåll i Wh	se typskylt
Vikt i kg	se typskylt
Tillåtet temperaturområde	-10 °C till +50 °C



Denna symbol hänvisar till uppgifterna om antal celler och energiinnehåll enligt celltillverkarens specifikationer. Energiinnehållet som är tillgängligt under användning är

lägre.

19.2 REACH

REACH är en EG-förordning för registrering, bedömning och godkännande av kemikalier.

Information om uppfyllandet av REACH-förordningen (EG) nr 1907/2006 finns på www.stihl.com/reach.

20. Felsökning

☒ kontakta ev. en servande fackhandel, STIHL rekommenderar en STIHL servande fackhandel.

Störning:

Elmotorn startar inte

Möjlig orsak:

- Laddningstillståndet i batteriet är för lågt – på batteriet blinkar 1 grön LED-lampa
- Batteriet är för kallt/för varmt – på batteriet lyser 1 röd LED-lampa
- Störning i batteriet – på batteriet blinkar 4 röda LED-lampor
- Gräsklipparen är för varm – på batteriet lyser 3 röda LED-lampor
- Störning i gräsklipparen – på batteriet blinkar 3 röda LED-lampor
- Startknappen inte intryckt
- Säkerhetsstickproppen inte isatt
- Elanslutningen mellan gräsklipparen och batteriet är bruten
- Elmotorn är överbelastad pga för högt eller för fuktigt gräs
- Fukt i maskinen och/eller batteriet
- Klipphuset är igensatt
- Säkringen i säkerhetsstickproppen defekt

Åtgärd:

- Ladda batteriet (⇒ 8.4)
- Värm batteriet resp. låt det svalna
- Ta ur batteriet och sätt i det igen. Kontakta en servande fackhandel vid behov (☒)
- Låt gräsklipparen svalna
- Rengör elektriska kontakter i batterilådan (⇒ 13.2), kontakta en servande fackhandel vid behov (☒)
- Tryck på startknappen (⇒ 12.2)
- Sätt i säkerhetsstickproppen (⇒ 9.2)
- Sätt i batteriet på rätt sätt (⇒ 8.3), rengör elektriska kontakter i batterilådan (⇒ 13.2)
- Starta inte elmotorn i högt gräs, anpassa klipphöjden (⇒ 9.6)

- Ta bort batteriet ur batterilådan och torka det, rengör resp. torka batterifacket (⇒ 8.3)
- Rengör klipphuset (⇒ 13.2)
- Byt säkerhetsstickproppen (☒)

Störning:

Elmotorn stängs av under drift

Möjlig orsak:

- Gräsklipparen är för varm – på batteriet lyser 3 röda LED-lampor
- Elektrisk störning
- Säkerhetsstickproppen felinsatt
- Maskinen är överbelastad pga klippning i för högt eller för fuktigt gräs
- Defekt i gräsklipparen

Åtgärd:

- Låt gräsklipparen svalna
- Ta bort och sätt i batteriet (⇒ 8.3)
- Sätt i säkerhetsstickproppen (⇒ 9.2)
- Anpassa klipphöjden och klippastigheten till rådande klippförhållanden (⇒ 9.6)
- Reparera gräsklipparen (☒)

Störning:

Kraftig vibration under drift

Möjlig orsak:

- Knivskruven är lös
- Kniven är inte balanserad

Åtgärd:

- Dra åt knivskruven (⇒ 13.7)
- Slipa (balansera) eller byt ut kniven (⇒ 13.8)

Störning:

Oren klippning, gräsmattan blir gul

Möjlig orsak:

- Kniven är slö eller utsliten

- Gånghastigheten är för hög i förhållande till klipphöjden

Åtgärd:

- Slipa eller byt ut kniven (⇒ 13.8)
- Reducera gånghastigheten och/eller välj rätt klipp höjd (⇒ 9.6)

Störning:

Svårstartad eller elmotorns effekt för svag

Möjlig orsak:

- Batteriet urladdat
- Klippning i för högt eller för fuktigt gräs
- Klipphuset är igensatt
- Kniven är slö eller utsliten

Åtgärd:

- Ladda batteriet (⇒ 8.4)
- Anpassa klipphöjden och klipp hastigheten till rådande klippförhållanden (⇒ 9.6)
- Rengör klipphuset (⇒ 13.2)
- Slipa eller byt ut kniven (⇒ 13.8)

Störning:

Maskinen växlar inte till Eco-läget

Möjlig orsak:

- Klipphuset är igensatt
- Kniven är slö, utsliten eller skadad

Åtgärd:

- Rengör klipphuset (⇒ 13.2)
- Slipa eller byt ut kniven (⇒ 13.7)

Störning:

Utkastkanalen igensatt

Möjlig orsak:

- Kniven är utsliten
- Klippning i för högt eller för fuktigt gräs

Åtgärd:

- Byt ut kniven (⇒ 13.8)

- Anpassa klipphöjden och klipp hastigheten till rådande klippförhållanden (⇒ 9.6)

Störning:

Driftstiden för kort

Möjlig orsak:

- Batteriet inte fulladdat
- Klippning i för högt eller för fuktigt gräs
- Klipphuset är igensatt
- Kniven är slö eller utsliten
- Batteriets livslängd har överskridits

Åtgärd:

- Ladda batteriet (⇒ 8.4)
- Anpassa klipphöjden och klipp hastigheten till rådande klippförhållanden (⇒ 9.6)
- Rengör klipphuset (⇒ 13.2)
- Slipa eller byt ut kniven (⇒ 13.8)
- Byt batteri (✘)

Störning:

Batteriet fastnar när det sätts i batterifacket

Möjlig orsak:

- Styrningarna eller de elektriska kontakterna i batterifacket är smutsiga

Åtgärd:

- Rengör styrningarna resp. de elektriska kontakterna i batterifacket (⇒ 13.2)

Störning:

Batteriet laddas inte fastän LED-lampan på batteriladdaren blinkar grönt

Möjlig orsak:

- Batteriet för kallt/för varmt (på batteriet lyser en röd LED-lampa)

Åtgärd:

- Värm batteriet resp. låt det svalna (⇒ 8.4). Använd batteriladdaren endast i stängda, torra utrymmen samt alltid inom ett temperaturområde på mellan +5 °C och upp till max. +40 °C.

Störning:

När batteriet sätts in i batteriladdaren startar inte laddningen

Möjlig orsak:

- Batteriet är för kallt/för varmt – på batteriet lyser 1 röd LED-lampa
- Ingen elektrisk kontakt mellan batteriladdaren och batteriet
- Fel på batteriladdarens strömförsörjning

Åtgärd:

- Låt batteriet sitta i batteriladdaren. Laddningen startar automatiskt när tillåtet temperaturområde nåts.
- Ta bort och sätt i batteriet (⇒ 8.3)
- Anslut batteriladdaren till elnätet (⇒ 8.2)
- Kontrollera elnätet
- Kontrollera batteriladdaren och byt vid behov (✘)

Störning:

Batteriet laddas inte, ingen LED-lampa lyser

Möjlig orsak:

- Ingen elektrisk kontakt mellan batteriladdaren och batteriet

- Fel på batteriladdarens strömförsörjning

Åtgärd:

- Ta bort batteriet ur batterifacket och sätt in det igen (⇒ 8.3)
- Anslut batteriladdaren till elnätet (⇒ 8.2)
- Kontrollera elnätet
- Kontrollera batteriladdaren och byt vid behov (✘)

Störning:

LED-lampan på batteriladdaren blinkar rött

Möjlig orsak:

- Ingen elektrisk kontakt mellan batteriladdaren och batteriet
- Defekt batteri (4 LED-lampor på batteriet blinkar rött i ca 5 sekunder)
- Batteriladdaren defekt

Åtgärd:

- Ta bort batteriet ur batterifacket och sätt in det igen (⇒ 8.3)
- Kontrollera batteriet och byt vid behov (✘)
- Kontrollera batteriladdaren och byt vid behov (✘)

21. Serviceschema

21.1 Överlämningsbekräftelse

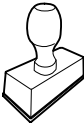
<p>Modell: _____</p> <p>Serienummer:</p> <p>□ □ □ □ □ □ □ □ □ □</p> <p>Datum: □ □ □ □ □ □ □ □ □ □</p> <div style="text-align: center;">  </div> <p>Nästa service</p> <p>Datum: □ □ □ □ □ □ □ □ □ □</p>

21.2 Servicebekräftelse



Överlämna denna bruksanvisning till din STIHL servande fackhandel vid underhåll.

Denna bekräftar i de förtryckta fälten att servicearbetena har genomförts.

 Service utförd den

 Datum för nästa service

Arvoisa asiakas,

kiitämme sinua STIHLin tuotteen valinnasta! STIHL kehittää ja valmistaa huippuluokan tuotteita pitäen suunnittelun lähtökohhtana asiakkaidensa tarpeita. Näin pystymme tarjoamaan asiakkaillemme tuotteita, jotka toimivat luotettavasti myös äärimmäisen vaativissa olosuhteissa.

STIHL tunnetaan myös erinomaisesta asiakaspalvelustaan. Jälleenmyyjämme huolehtivat sekä asiantuntevasta neuvonnasta ja opastuksesta että kattavien teknisten palvelujen tarjoamisesta.

Kiitämme sinua STIHLiä kohtaan osoittamastasi luottamuksesta. Toivomme, että olet tyytyväinen hankkimaasi STIHL-tuotteeseen.



Tri Nikolas Stihl

TÄRKEÄÄ! LUE OPAS ENNEN KÄYTTÖÄ JA SÄILYÄ SE VASTAISTA KÄYTTÖÄ VARTEN.

1. Sisällysluettelo

Tätä käyttöopasta koskevia tietoja	240
Yleistä	240
Käyttöoppaan lukuohjeet	240
Maaversiot	241
Laitekuvaus	241
Turvallisuutesi vuoksi	241
Yleistä	241
Vaatetus ja varusteet	242
Akku	242
Latauslaite	243
Lataaminen	244
Laitteen kuljetus	244
Akun kuljetus	244
Ennen työskentelyä	245
Työskentelyn aikana	245
Huolto, puhdistus, korjaukset ja säilytys	246
Pitkäaikaissäilytys	247
Hävittäminen	247
Kuvasymbolien selitykset	248
Toimitussisältö	248
Laitteen valmistelu käyttöä varten	248
Yleistä	248
Yksittäisaisan kiinnitys (RMA 339 C)	248
Kaksoisaisan kiinnitys (RMA 339)	249
Ruohonkeruusäiliön kokoaminen	249
Akku ja latauslaite	249
Yleistä	249
Latauslaitteen liittäminen sähköverkkoon	249
Akun irrotus ja kiinnitys	249
Akun lataaminen	249
Akun LEDit	250

Latauslaitteen LED	250
Hallintalaitteet	250
Akkukotelo	250
Turvapistoke	250
Ekotilan katkaisin	250
Yksittäisaisan säätö (RMA 339 C)	251
Kaksoisaisan taittaminen (RMA 339)	251
Leikkuukorkeuden keskussäätö	251
Ruohonkeruusäiliö	251
Täyttömäärän osoitin	252
Työskentelyohjeita	252
Yleistä	252
Leikkuuteho	252
Käyttäjän työskentelyalue	252
Sähkömoottorin oikea kuormittaminen	252
Leikkuuterän jumiutuminen	252
Sähkömoottorin lämpöyllikuormittussuojaus	252
Turvallisuuslaitteet	253
Turvapistoke	253
Suojalaitteet	253
Kaksikäsinen käyttö	253
Sähkömoottorin pysäytysjarru	253
Laitteen käyttöönotto	253
Valmistelut	253
Ruohonleikkurin käynnistäminen	253
Ruohonleikkurin pysäytys	253
Ruohonkeruusäiliön tyhjennys	253
Huolto	254
Yleistä	254
Laitteen puhdistus	254
Sähkömoottori ja pyörät	254
Akku	254
Latauslaite	254
Terän kuluneisuuden tarkistus	255

Leikkuuterän irrotus ja kiinnitys	255
Leikkuuterän teroitus	255
Säilytys (talvisäilytys)	255
Kuljetus	256
Ruohonleikkurin kantaminen ja kiinnittäminen	256
Akun kuljetus	256
Kulumisen minimointi ja vaurioiden ehkäisy	256
Ympäristönsuojelu	257
Varaosat	257
Vaatimustenmukaisuusvakuutus	257
EU-vaatimustenmukaisuusvakuutus Ruohonleikkuri STIHL RMA 339.0, RMA 339.0 C	257
Tekniset tiedot	258
Akku STIHL AK	259
REACH	259
Vianetsintä	259
Huolto-ohjelma	261
Luovutustodistus	261
Huoltotodistus	261

2. Tätä käyttöopasta koskevia tietoja

2.1 Yleistä

Tämä käyttöopas on EY-direktiivin 2006/42/EC mukainen valmistajan alkuperäiskäyttöopas.

STIHL pyrkii jatkuvasti kehittämään tuotevalikoimaansa ja siksi pidätämme oikeuden toimitussisällön muotoa, tekniikkaa ja varustusta koskeviin muutoksiin.

Tämän vuoksi tässä käyttöoppaassa julkaistujen tietojen ja kuvien pohjalta ei voi esittää mitään vaateita.

Näissä käyttöohjeissa on mahdollisesti kuvattu malleja, joita ei ole saatavilla kaikissa maissa.

Tämä käyttöopas on tekijänoikeudellisesti suojattu. Kaikki oikeudet pidätetään, mukaan lukien oikeus monistamiseen, kääntämiseen ja käsittelyyn sähköisissä järjestelmissä.

2.2 Käyttöoppaan lukuohjeet

Laitteen käsittelyvaiheet on selostettu kuvien ja tekstien avulla.

Kaikki laitteeseen kiinnitetyt kuvasympolit on selitetty tässä käyttöoppaassa.

Katselusuunta:

Katselusuunta, kun käyttöoppaassa lukee "**vasen**" ja "**oikea**":

Käyttäjä seisoo koneen takana ja katsoo ajosuuntaan.

Kappaleviite:

Viittaukset lisätietoja sisältäviin kappaleisiin on merkitty nuolella. Alla on esimerkki viittauksesta kappaleeseen: (⇒ 7.2)

Tekstikohtien merkintä:

Erilaiset tekstikohdat on erotettu toisistaan merkitsemällä ne erilaisin luettelomerkein seuraavissa esimerkeissä kuvatulla tavalla.

Käsittelyvaiheet, jotka vaativat käyttäjän toimia:

- Avaa ruuvitaltalla ruuvi (1) ja kytke vipu (2) ...

Yleiset luettelot:

- tuotteen käyttö urheilutapahtumissa tai kilpailuissa

Varoituksia tai lisäohjeita sisältävät tekstit:

Varoituksia tai lisäohjeita sisältävät tekstit on merkitty seuraavassa kuvatuilla symboleilla, jotta ne erottuvat selkeästi muista ohjeista:



Vaara!

Onnettomuusvaara, josta voi aiheutua vakavia henkilövahinkoja. Laitteen käytössä on ehdottomasti noudatettava tai vältettävä tiettyjä toimenpiteitä.



Varoitus!

Henkilövahinkojen vaara. Laitteen käytössä on noudatettava kyseessä olevan kohdan ohjeita henkilövahinkojen välttämiseksi.



Varo!

Pienten vammojen ja esinevahinkojen vaara, joka voidaan välttää ohjeita noudattamalla.



Ohje

Tietoja laitteen oikeasta käyttötavasta ja virheellisen käytön välttämisestä.

Tekstit, joissa on kuvaviittauksia:

Laitteen käyttöä havainnollistavat kuvat ovat käyttöoppaan alussa.

Kamerasymboli toimii linkkinä kuvasivuilla olevien kuvien ja niitä vastaavien tekstikohtien välillä.



1

2.3 Maaversiot

STIHL toimittaa latauslaitteet toimitusmaan mukaan erilaisilla pistokkeilla ja katkaisimilla varustettuna.

Kuvissa olevissa latauslaitteissa on europistokkeet. Toisenlaisilla pistokkeilla varustetut laitteet liitetään verkkoon vastaavasti.

3. Laitekuvaus



- 1 Työntöaisan yläosa
- 2 Työntöaisan alaosa (RMA 339)
- 3 Konsoli (RMA 339 C)
- 4 Runko
- 5 Moottorisuojus
- 6 Takapyörä
- 7 Etupyörä
- 8 Ruohonkeruusäiliö
- 9 Ylempi kuljetuskahva
- 10 Alempi kuljetuskahva
- 11 Poistoluukku
- 12 Kiristyskahva (RMA 339)
- 13 Työntöaisan lukkoviipu (RMA 339 C)
- 14 Täyttömäärän osoitin (ruohonkeruusäiliö)

- 15 Moottorin pysäytysvipu
- 16 Korkeudensäätövipu
- 17 Käynnistysnappi
- 18 Tyypikilpi, jossa konenumero
- 19 Kansi
- 20 Turvapistoke
- 21 Ekotilan katkaisin
- 22 Akku
- 23 Latauslaite

4. Turvallisuutesi vuoksi

4.1 Yleistä



Laitteella työskennellessä on ehdottomasti noudatettava näitä turvamääräyksiä.



Lue käyttöohjeet kokonaisuudessaan läpi huolellisesti ennen ensimmäistä käyttöönottoa. Säilytä ohjeet

hyvässä tallessa myöhempää käyttöä varten.

Nämä varotoimenpiteet ovat välttämättömiä oman turvallisuutesi takia, mutta luettelo ei ole täydellinen. Käytä laitetta järkevästi ja vastuullisesti ja muista, että laitteen käyttäjä on vastuussa sivullisille tai heidän omaisuudelleen aiheutetuista vahingoista.

Perehdy laitteen hallintalaitteisiin ja oikeaan käyttöön.

Laitteen käyttö on sallittu vain henkilöille, jotka ovat perehtyneet käyttöohjeisiin ja laitteen käsittelyyn. Ennen ensimmäistä käyttöönottoa käyttäjän tulee perehtyä laitteen käyttöön asianmukaisesti ja

käytännössä. Anna myyjän tai asiantuntijan opastaa käyttämään laitetta turvallisesti.

Opastuksessa käyttäjälle tulee kertoa ennen kaikkea, että laitteella työskennellessä vaaditaan äärimmäistä huolellisuutta ja keskittymistä.

Vaikka tätä laitetta käytetään ohjeenmukaisesti, jäännösriskejä on silti olemassa.



Tukehtumisvaara!

Pakkausmateriaalilla leikkiminen aiheuttaa lapsille tukehtumisvaaran. Pidä pakkausmateriaali ehdottomasti poissa lasten ulottuvilta.

Anna vain sellaisten henkilöiden käyttää tai lainata laitetta ja sen oheislaitteita, jotka osaavat varmasti käyttää kyseistä mallia ja ovat tottuneet sen käsittelyyn. Käyttöohjeet ovat osa laitetta ja ne täytyy aina antaa mukana.

Varmista, että käyttäjä on fyysisesti, aistimellisesti ja henkisesti kykenevä käyttämään laitetta ja työskentelemään sillä. Ellei käyttäjä ole fyysisesti, aistimellisesti tai henkisesti täysin kykenevä, hän saa työskennellä ruohonleikkurilla vain vastuuhenkilön valvonnassa tai tämän antamien ohjeiden mukaan.

Varmista, että käyttäjä on täysi-ikäinen tai kansallisten määräysten mukaisessa valvotussa ammattikoulutuksessa.

Älä käytä laitetta väsyneenä tai sairaana. Mikäli et ole terve, kysy lääkäriltäsi, voitko käyttää laitetta. Laitteen käyttö on kiellettyä, jos olet nauttinut alkoholia, reaktiokykyä rajoittavia lääkkeitä tai huumaavia aineita.

Laite on tarkoitettu yksityiskäyttöön.

Huomio – onnettomuusvaara!

Laitte on tarkoitettu ainoastaan ruohon leikkaamiseen. Muunlainen käyttö on kielletty ja voi olla vaarallista tai johtaa laitteen vaurioitumiseen.

Käyttäjän loukkaantumiswaaran takia laitetta ei saa käyttää seuraaviin töihin (luettelo ei ole täydellinen):

- pensaiden ja pensasaitojen viimeistelyyn
- köynnöskasvien leikkuuseen
- ruohokattojen leikkuuseen
- puiden ja pensaiden leikkujätteiden silppuamiseen tai hakettamiseen
- kävelyteiden puhdistamiseen (roskien imeminen tai puhaltaminen)
- maanpinnan epätasaisuuksien (esimerkiksi myyräkäytävien) tasoittamiseen
- leikkujätteen kuljettamiseen (paitsi asiaankuuluvassa ruohonkeruusäiliössä).

Turvallisuussyistä kaikenlainen laitteen muuttaminen on kielletty ja johtaa takuun raukeamiseen. Poikkeuksena tähän on STIHLin hyväksymien lisävarusteiden asianmukainen asennus. Lisätietoja hyväksytyistä lisälaitteista saat STIHL-jälleenmyyjiltä.

Etenkin kaikki laitteen poltto- tai sähkömoottorin tehoon tai kierroslukuun tehtävät muutokset ovat kiellettyjä.

Laitteeseen ei saa tehdä mitään muutoksia, jotka nostavat sen melutasoa.

Laitteella ei saa kuljettaa esineitä, eläimiä tai henkilöitä, ei varsinkaan lapsia.

Käyttö julkisissa paikoissa, puistoissa, urheilukentillä, kadunvarsilla ja maa- ja metsätalousyrityksissä edellyttää erityistä varovaisuutta.

Päästä laitteesta irti ainoastaan silloin, kun se seisoo tasaisella alustalla eikä voi lähteä itsestään liikkeelle.



Huomio! Tärinä voi aiheuttaa terveyshaittoja! Liiallinen tärinärasitus voi aiheuttaa verenkierto- tai hermovaurioita,

etenkin verenkiertohäiriöistä kärsiville henkilöille. Käänny lääkärin puoleen, jos saat oireita, joiden syynä saattaa olla tärinä.

Tällaisia oireita, jotka esiintyvät useimmiten sormissa, käsissä tai käden nivelissä, ovat seuraavat (luettelo ei ole täydellinen):

- tunnottomuus
- kivut
- lihasheikkous
- ihon värimuutokset
- epämiellyttävä kutina.

Pidä työskentelyn aikana molemmin käsin kiinni työntöaisan siihen tarkoitetuista kohdista pitävästi mutta liikaa puristamatta.

Suunnittele työskentelyajat siten, ettet altistu voimakkaalle tärinälle pitkää aikaa kerrallaan.

4.2 Vaatetus ja varusteet



Käytä aina työn aikana tukevia ja pitäväpohjaisia jalkineita. Älä työskentele paljain jaloin tai sandaalit jalassa.



Käytä tukevia käsineitä ja pidä pitkät hiukset kiinni esimerkiksi hiusverkolla tai päähineellä huolto- ja puhdistustöissä ja laitetta kuljettaessa.



Käytä asianmukaisia suojalaseja leikkuuterää teroittaessa.

Käytä laitetta ajaessasi vain pitkiä housuja ja ihonmyötäisiä vaatteita.

Älä käytä löysiä asusteita (esimerkiksi koruja, solmioita tai huiveja), jotka voivat tarttua koneen liikkuviin osiin (käyttövipuihin).

4.3 Akku

Lapset eivät osaa tunnistaa eivätkä arvioida akun turvallisuusriskejä. Lapsille saattaa aiheutua vakavia vammoja.

- Pidä lapset etäällä.
- Säilytä akkua lasten ulottumattomissa.

Akku on suojattu kaikilta ympäristön vaikutuksilta. Jos akku joutuu alttiiksi tietyille ympäristön vaikutuksille, se saattaa syttyä palamaan tai räjähtää. Silloin saattaa syntyä henkilö- tai esinevahinkoja.

- Suojaa akku kuumuudelta ja tulelta.
- Älä heitä akkua tuleen.
- Varmista, että akun lämpötila pysyy sallitulla alueella. (⇒ 19.1)
- Pidä akku etäällä metalliesineistä.



- Älä anna akun altistua sateelle ja kosteudelle äläkä upota sitä nesteeseen.



- Älä altista akkua korkealle paineelle.
- Älä altista akkua mikroaalloille.
- Suojaa akku kemikaaleilta ja suoloilta.
- Älä anna akun pudota.
- Säilytä akku puhtaana ja kuivana.
- Säilytä akku suljetussa tilassa.
- Säilytä akku erillään ruohonleikkurista ja latauslaitteesta.
- Säilytä akku sähköä johtamattomassa pakkauksessa.
- Varmista, että akun lämpötila pysyy sallitulla alueella. (⇨ 19.1)

Akku on **käyttökuntonen**, kun

- akku ei ole vahingoittunut
- akku on puhdas ja kuiva
- akku toimii, eikä siihen ole tehty muutoksia.

Ellei akku ole käyttökuntonen, se ei voi toimia luotettavasti. Henkilöille saattaa aiheutua vakavia vammoja.

- Älä työskentele vahingoittuneen tai viallisen akun kanssa.
- Älä lataa vahingoittunutta tai viallista akkua.
- Jos akku on likainen tai märkä, puhdistase ja anna sen kuivua
- Älä tee muutoksia akkuun.
- Älä työnnä mitään esineitä akun aukkoihin.

- Älä päästä akun sähköliittimiä kosketuksiin metalliesineiden kanssa, sillä seurauksena voi olla oikosulku.

- Älä avaa akkua.

Viallisesta akusta voi vuotaa nestettä. Jos nestettä pääsee iholle tai silmiin, ne voivat ärsyntyä.

- Vältä altistumista nesteelle.
- Jos iholle on päässyt nestettä, pese altistuneet ihoalueet runsaalla vedellä ja saippualla.
- Jos silmiin on päässyt nestettä, huuhtelee silmiä vähintään 15 minuutin ajan runsaalla vedellä ja hakeudu lääkäriin.

Vahingoittunut tai viallinen akku voi haista epätavalliselta, savuta tai palaa. Henkilöille voi aiheutua vakavia tai hengenvaarallisia vammoja tai saattaa syntyä esinevahinkoja.

- Jos akku haisee epätavalliselta tai savuaa, älä käytä akkua ja pidä se etäällä palavista aineista.
- Jos akku palaa, sammuta akku sammuttimella tai vedellä.

4.4 Latauslaite

Lapset eivät osaa tunnistaa eivätkä arvioida latauslaitteen ja sähkövirran turvallisuusriskejä. Lapsille saattaa aiheutua vakavia vammoja.

- Pidä lapset etäällä.
- Säilytä latauslaitetta lasten ulottumattomissa.

Latauslaite on suojattu kaikilta ympäristön vaikutuksilta. Jos latauslaite joutuu alltiiksi tietyille ympäristön vaikutuksille, se

saattaa syttyä palamaan tai räjähtää. Silloin saattaa syntyä henkilö- tai esinevahinkoja.

- Älä käytä latauslaitetta herkästi syttyvässä tai räjähdysalttiissa ympäristössä.
- Älä käytä latauslaitetta herkästi syttyvällä alustalla.
- Varmista, että latauslaitteen lämpötila pysyy sallitulla alueella.
- Käytä latauslaitetta suljetussa ja kuivassa tilassa.
- Säilytä latauslaite erillään ruohonleikkurista ja akusta.
- Anna latauslaitteen jäähtyä ennen varastointia.
- Säilytä latauslaite puhtaana ja kuivana.
- Säilytä latauslaite suljetussa tilassa.



Latauslaite on **käyttökuntonen**, kun

- latauslaite ei ole vahingoittunut
- latauslaite on puhdas ja kuiva
- latauslaite toimii, eikä siihen ole tehty muutoksia.

Elleivät rakenneosat ole käyttökuntoisia, ne eivät ehkä toimi asianmukaisesti eivätkä turvalaitteet ehkä ole käytössä. Henkilöille saattaa aiheutua vakavia vammoja.

- Älä käytä vahingoittunutta tai viallista latauslaitetta. Hävitä latauslaite.
- Jos latauslaite on likainen tai märkä, puhdistase ja anna sen kuivua
- Älä tee muutoksia latauslaitteeseen.
- Älä työnnä mitään esineitä latauslaitteen aukkoihin.

- Älä päästä latauslaitteen sähköliittimiä kosketuksiin metalliesineiden kanssa, sillä seurauksena voi olla oikosulku.
- Älä avaa latauslaitetta.

Liitäntäjohtoa ei ole tarkoitettu latauslaitteen kantamiseen tai ripustamiseen. Liitäntäjohto ja latauslaite saattavat vahingoittua.

- Tartu latauslaitetta rungosta ja pidä siitä kiinni. Latauslaitteessa on nostamista varten kahvasyvennys.
- Ripusta latauslaite seinäpidikkeeseen.

4.5 Lataaminen

Kosketus jännitteisiin osiin voi aiheutua seuraavista syistä:

- Liitäntäjohto on vahingoittunut.
- Verkkopistoke on vahingoittunut.
- Pistorasia ei ole oikein asennettu.

Kosketus jännitteisiin osiin voi aiheuttaa sähköiskun. Käyttäjälle voi aiheutua vakavia tai hengenvaarallisia vammoja.

- Varmista, että liitäntäjohto ja verkkopistoke ovat kunnossa.
- Työnnä verkkopistoke oikein asennettuun pistorasiaan.

Lataamisen aikana väärä verkkojännite tai -taajuus voi aiheuttaa latauslaitteen ylijännitteen. Latauslaite voi vahingoittua.

- Varmista, että sähköverkon verkkojännite ja -taajuus vastaavat latauslaitteen tehokilpeä.

Jos latauslaite on vahingoittunut tai viallinen, se voi lataamisen aikana haista epätavalliset tai savuta. Silloin saattaa syntyä henkilö- tai esinevahinkoja.

- Vedä verkkopistoke pistorasiasta.

Jos lämpö haihtuu riittämättömästi, latauslaite voi ylikuumentua ja sytyttää tulipalon. Henkilöille voi aiheutua vakavia tai hengenvaarallisia vammoja tai saattaa syntyä esinevahinkoja.

- Älä peitä latauslaitetta.
- Ripusta latauslaite seinäpidikkeeseen.

Jos samaan pistorasiaan on liitetty useita latauslaitteita, sähköjohdot saattavat ylikuormittua lataamisen aikana. Sähköjohdot saattavat kuumentua ja sytyttää tulipalon. Henkilöille voi aiheutua vakavia tai hengenvaarallisia vammoja tai saattaa syntyä esinevahinkoja.

- Liitä latauslaite pistorasiaan yksinään.
- Älä liitä latauslaitetta monipaikkaiseen jatkojohtoon.

4.6 Laitteen kuljetus

Työskentele aina käsineitä käyttäen, jotta laitteen teräväreunaiset ja kuumat osat eivät aiheuta vammoja.



Ennen kuljetusta katkaise laitteen toiminta, odota, että terä on pysähtynyt ja vedä turvapistoke irti.

Sähkömoottorin tulee olla jäähtynyt laitetta kuljetettaessa.

Ota huomioon laitteen paino ja käytä tarvittaessa sopivia apuvälineitä lastaamiseen (lastausramppeja ja nostolaitteita).

Varmista laite ja mukana kuljetettavat laitteen osat (esimerkiksi ruohonkeruusäiliö) kuljetusalustalle riittävän vahvoilla kiinnitysvälineillä (esimerkiksi hihnoilla ja vajjereilla).

Kun nostat ja kannat ruohonleikkuria, vältä koskettamasta leikkuuterää.

Noudata kappaleessa "Kuljetus" olevia ohjeita. Siellä on kuvattu laitteen nostaminen ja sitominen. (⇒ 14.)

Noudata alueellisia määräyksiä laitetta kuljetettaessa, ennen kaikkea niitä, jotka koskevat kuorman turvallisuutta ja esineiden kuljettamista lavoilla.

4.7 Akun kuljetus

Akkua ei ole suojattu kaikilta ympäristön vaikutuksilta. Jos akku joutuu alltiiksi tietyille ympäristön vaikutuksille, se saattaa vahingoittua tai saattaa syntyä esinevahinkoja.

- Älä kuljeta vahingoittunutta akkua.
- Kuljeta akku joko laitteen sisällä tai sähköä johtamattomassa pakkauksessa tai kuljetuslaukussa.

Jos akku kuljetetaan laitteen ulkopuolella, akku voi kaatua tai muuten liikkua paikaltaan. Silloin saattaa syntyä henkilö- tai esinevahinkoja.

- Pakkaa akku pakkaukseen tai kuljetuslaukkuun niin, ettei se pääse liikkumaan.
- Varmista pakkaus tai kuljetuslaukku niin, ettei se pääse liikkumaan.

Älä jätä akkua autoon äläkä jätä sitä suoraan auringonpaisteeseen.

Käsittele litium-ioni-akkuja erityisen varovasti kuljetuksen aikana. Varmista etenkin, ettei mikään voi oikosulkea akkuja kuljetuksen aikana. Säilytä akun alkuperäispakkaus ja kuljeta STIHL-akut joko ehjässä alkuperäispakkauksessa tai ruohonleikkurin sisällä.

4.8 Ennen työskentelyä

Varmista, että laitetta käyttävät vain henkilöt, jotka ovat tutustuneet käyttöohjeisiin.

Noudata sähkömoottorilla varustettujen puutarhalaitteiden käyttöaikoja koskevia yleisiä järjestyssääntöjä.

Tarkasta koko alue, jolla laitetta käytetään, ja poista kaikki kivet, kepit, rautalangat, luut ja muut esineet, jotka laite voi mahdollisesti singota ympäriinsä. Esteet (esimerkiksi kannot tai juuret) voivat helposti jäädä huomaamatta korkeassa ruohossa.

Merkitse ennen ruohonleikkausta kaikki nurmialalla olevat ruohon kätkemät esineet (esteeet), joita ei voi poistaa.

Poista pakkausmateriaali ja kuljetusvarmistukset ennen laitteen ensimmäistä käyttökertaa.

Vikaantuneet, kuluneet ja vahingoittuneet osat on vaihdettava ennen laitteen käyttöä. Jos laitteessa olevat varoitustarrat ja turvaohjeet ovat kuluneet epäselviksi tai muuten vahingoittuneet, vaihda niiden tilalle uudet. Uusia tarroja ja muita varaosia on saatavana STIHL-ammattiliikkeestä.

Laitetta saa käyttää vain sen ollessa käyttövarma. Tarkasta seuraavat seikat ennen jokaista käyttökertaa:

- Laite on ohjeenmukaisesti asennettu.
- Leikkuukoneisto ja koko leikkuuyksikkö (leikkuuterät, kiinnitysosat ja leikkuupöydän runko) ovat moitteettomassa kunnossa. Erityisesti varma kiinnitys, vauriot (urat tai säröt) ja kuluneisuus on tarkastettava.

- Turvalaitteet (esimerkiksi poistoluukku, runko, työntöaisa ja moottorin pysäytysvipu) ovat moitteettomassa kunnossa ja toimivat ohjeenmukaisesti.
- Ruohonkeruusäiliö on vahingoittumaton ja kunnolla kiinnitetty; vahingoittunutta ruohonkeruusäiliötä ei saa käyttää.
- Sähkömoottorin pysäytysjarru toimii.

Suorita kaikki tarvittavat työt tai käänny ammattiliikkeen puoleen. STIHL suosittelee STIHLin ammattiliikettä.

Käynnistä sähkömoottori aina terä ohjeenmukaisesti kiinnitettynä. Sähkömoottori voi ylikuumentua!

Noudata lukujen "Akku" (⇒ 4.3) ja "Latauslaite" (⇒ 4.4) ohjeita.

4.9 Työskentelyn aikana

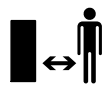

Älä työskentele milloinkaan, kun lähistöllä on muita, etenkin lapsia tai eläimiä.

Älä työskentele ympäristön lämpötilan ollessa alle +5 °C.

Työskentele vain päivänvalossa tai hyvässä keinovalaistuksessa.

Älä työskentele laitteella sateessa tai ukkosella, kun vaarana on salamanisku.



**Huomio –
loukkaantumisaara!**

Älä vie käsiä tai jalkoja pyörivien osien lähelle! Älä missään tapauksessa kosketa pyörivää terää. Pysy etäällä poistoaukosta.

Pidä koneeseen aina työntöaisan etäisyyden mukainen turvaväli. Työntöaisan täytyy olla aina

ohjeenmukaisesti asennettuna eikä sitä saa muuttaa. Älä koskaan ota laitetta käyttöön, jos työntöaisa on taitettu.

Laitteeseen asennettuja kytkentä- ja turvalaitteita ei saa poistaa tai ohittaa. Älä etenkaan kiinnitä moottorin pysäytysvipua työntöaisaan (esimerkiksi sitomalla).

Älä koskaan kiinnitä mitään työntöaisaan (esimerkiksi työvaatteita).

Kostea alusta lisää onnettomuusriskiä (käyttäjää ei saa tukevaa asentoa). Työskentele erityisen varovasti, jotta vältät liukastumisen. Mikäli mahdollista, laitetta ei pidä käyttää kostealla alustalla.

Älä jätä laitetta sateeseen.

Pidä akkukotelo aina suljettuna käytön aikana.

Laitteen käynnistys:

Käynnistä laite varovasti ja kohdan "Laitteen käyttöönotto" ohjeiden mukaisesti. (⇒ 12.)

Pidä jalkaterät riittävän etäällä leikkuuteristä.

Käynnistä laite aina tasaisella alustalla.

Laitetta ei saa kallistaa ennen käynnistämistä tai sen aikana.

Älä käynnistä sähkömoottoria, jos poistoluukku tai ruohonkeruusäiliö ei ole poistokanavan edessä.

Vältä toistuvaa käynnistämistä lyhyen ajan sisällä ja erityisesti käynnistysnapilla "leikkimistä". Sähkömoottori voi ylikuumentua!

Työskentely rinteissä:

Työskentele rinteissä aina poikittain, älä pitkittäin.

Jos käyttäjä menettää laitteen hallinnan

leikatessaan pitkittäissuunnassa, leikkaava laite saattaa vieriä hänen päälleen.

Ole erityisen varovainen, kun vaihdat ajosuuntaa rinteessä.

Ota tukeva asento rinteissä ja vältä työskentelyä laitteen kanssa liian jyrkissä rinteissä.

Turvallisuussyistä laitetta ei saa käyttää rinteissä, joiden kaltevuus on yli 25° (46,6 %). **Loukkaantumiswaara!** Rinteen 25°:n kaltevuus vastaa 46,6 cm:n nousua vaakapinnasta 100 cm:n matkalla.

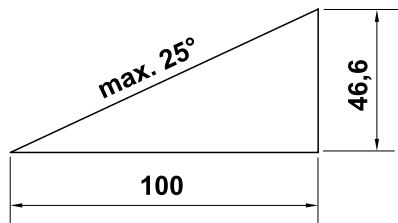

Työskentely:



Huomio – loukkaantumiswaara!

Älä vie käsiä tai jalkoja pyörivien osien lähelle. Älä missään tapauksessa kosketa pyörivää terää. Pysy etäällä poistoaukosta. Pidä koneeseen aina työntöaisan etäisyyden mukainen turvaväli.



Älä yritä tarkastaa terää laitteen ollessa toiminnassa. Älä koskaan avaa poistoluukkaa ja/tai poista ruohonkeruusäiliötä leikkuuterän vielä pyöriessä. Pyörivä terä voi aiheuttaa vammoja.

Kuljeta laitetta vain kävelyvauhtia, ei missään tapauksessa juosten. Laitteen nopea kuljettaminen lisää loukkaantumiswaaraa esimerkiksi kompastumisen tai liukastumisen takia.

Ole erityisen varovainen, kun käännät laitteen tai vedät sitä itseäsi kohti.

Kompastumisvaara!

Ruohon kätkemät esineet (esimerkiksi kastelulaitteet, pilarit, vesiventtiilit, perustukset ja sähköjohdot) pitää kiertää. Älä koskaan aja tällaisten esineiden päältä.

Jos terä tai laite on törmännyt esteeseen tai vieraaseen esineeseen, sähkömoottori on pysäytettävä, turvapistoke vedettävä irti ja laite tarkastettava asiantuntevasti.



STOP

Huomaa, että terät pyörivät vielä muutaman sekunnin moottorin sammuttamisen jälkeen.

Sammuta sähkömoottori, ennen kuin

- kallistat laitetta siirtäessäsi sitä muiden kuin ruohopintojen yli
- kuljetat laitetta leikkuualueelle tai sieltä pois
- poistat ruohonkeruusäiliön
- säädät leikkuukorkeuden.



Pysäytä sähkömoottori, vedä turvapistoke irti ja varmista, että leikkuukoneisto on pysähtynyt,

- ennen kuin irrotat akun
- ennen kuin poistut laitteen luota tai kun kone jätetään ilman valvontaa
- ennen kuin kuljetat, nostat tai kannat laitetta

- ennen kuin irrotat jumitukset tai poistat tukokset poistokanavasta
- ennen kuin tarkastat tai puhdistat laitteen tai teet muita toimia, esimerkiksi taitat työntöaisan tai säädät sitä
- kun terä on osunut vieraaseen esineeseen. Terä täytyy tarkastaa mahdollisten vaurioiden varalta. Laitetta ei saa ottaa käyttöön, jos terä- eli moottoriakseli on vaurioitunut tai vääntynyt. **Vialliset osat voivat aiheuttaa vammoja!**
- jos laite alkaa tärinästä tavallista voimakkaammin. Tarkista tällöin koko laite, varsinkin leikkuukoneisto, mahdollisten vaurioiden ja löysällä olevien osien varalta. Vaihda vahingoittuneet osat ja kiinnitä tai kiristä irtonaiset osat ennen käytön jatkamista.



Loukkaantumiswaara!

Voimakas tärinä on yleensä merkki häiriöstä.

Laitetta ei saa ottaa käyttöön etenäkään silloin, jos teräakseli tai leikkuuterä on vaurioitunut tai vääntynyt. Teetä tarvittavat korjaukset ammattilaisella, jos sinulla ei ole tarvittavia tietoja. STIHL suosittelee STIHL-ammattiliikettä.

4.10 Huolto, puhdistus, korjaukset ja säilytys

Ennen laitteen säätöjä, puhdistustoimia ja kaikkia muita töitä

- sammuta sähkömoottori
- irrota turvapistoke
- tarvittaessa irrota akku.



Ennen kuin siirrä laitteen säilytykseen suljettuun tilaan tai alat tekemään laitteeseen liittyviä huolto- tai puhdistustöitä, anna laitteen jäähtyä kunnolla.

Puhdistus:

Puhdista koko laite huolellisesti töiden jälkeen. (⇒ 13.2)

Irrota runkoon tarttuneet ruohojäänteet puutikulla. Puhdista ruohonleikkurin alapuoli harjalla ja vedellä.

Älä koskaan käytä painepesuria äläkä pese laitetta juoksevilla vedellä (esim. kasteluletkulla).

Älä käytä syövyttäviä puhdistusaineita. Tällaiset puhdistusaineet voivat vioittaa muoveja ja metalleja ja heikentää siten STIHL-laitteesi turvallista toimintaa.

Pidä ylikuumentumisen ja palovaaran välttämiseksi laitteen yläosan ilmarakojen alue (sähkömoottorin suojuksen ja rungon välissä) ja laitteen alaosan ilmarakojen alue (poistokanavassa) puhtaana esimerkiksi ruohosta, heinästä, sammaleesta, lehdistä ja vuotavasta rasvasta.

Huoltotyöt:

Suorita vain sellaisia huoltotöitä, jotka on kuvattu näissä käyttöohjeissa – kaikki muut työt saa suorittaa vain ammattiliike. Jos tarvitset lisätietoja tai apuvälineitä, käännä **aina** ammattiliikkeen puoleen. STIHL suosittelee teettämään huoltotyöt ja korjaukset vain STIHL-ammattiliikkeessä. STIHL-ammattiliikkeissä saat aina ammattitaitoisen ja asiantuntevan palvelun.

Käytä vain laadukkaita työkaluja, tarvikkeita ja oheislaitteita, jotka STIHL on hyväksynyt tälle laitteelle tai teknisesti vastaavia osia. Muuten seurauksena voi

olla laitteen vaurioituminen ja tapaturma. Epävarmoissa tapauksissa käännä ammattiliikkeen puoleen.

Alkuperäiset STIHL-työkalut, -tarvikkeet ja -varaosat soveltuvat ominaisuuksiltaan parhaiten laitteeseen ja käyttäjän vaatimuksiin. Alkuperäiset STIHL-varaosat tunnistaa STIHL-varaosanumerosta, STIHL-logosta ja mahdollisesta STIHL-varaosamerkinästä. Pienikokoisiin osiin voi olla merkitty ainoastaan STIHL-varaosamerkinä.

Pidä varoitus- ja ohjetarrat puhtaina ja luettavina. STIHL-jälleenmyyjä voi vaihtaa vioittuneiden tai kadonneiden tarrojen tilalle uudet alkuperäistarrat. Jos laitteeseen vaihdetaan uusia osia, varmista, että uudessa osassa on samanlainen tarra.

Tarkasta säännöllisesti leikkuuterän varma kiinnitys, vauriot ja kuluneisuus.

Käytä leikkuuyksikköä käsitellessäsi aina paksuja työkäsineitä ja noudata erityistä varovaisuutta.

Varmista, että kaikki mutterit, pultit ja ruuvit, erityisesti teräruuvi, on kiristetty tiukalle, jotta laite on aina turvallinen käyttää.

Tarkasta koko laitteen ja ruohonkeruusäiliön kuluneisuus ja vauriot säännöllisesti, etenkin ennen laitteen pitempiaikaista varastointia (talvisäilytystä). Vaihda kuluneet tai vialliset osat turvallisuussyistä välittömästi, jotta laite on aina käyttöturvallinen.

Jos rakenneosia tai turvalaitteita on pitänyt irrottaa huoltotöitä varten, ne on kiinnitettävä välittömästi ja määräysten mukaisesti takaisin paikoilleen.

4.11 Pitkäaikaissäilytys

Säilytä jäähtynyttä laitetta, akkua ja turvapistoketta erillään toisistaan kuivassa ja lukittavassa tilassa ja poissa lasten ulottuvilta.

Suojaa laite asiattomalta käytöltä (esimerkiksi lapset).

Puhdista laite ennen säilytystä huolellisesti (esimerkiksi talvisäilytys).

Varastoi laite käyttökuuntoisena.

Säilytä laitetta tasaisella alustalla niin, että se ei lähde vahingossa liikkeelle.

4.12 Hävittäminen

Huolehdi siitä, että loppuun palvelut laite (ruohonleikkuri, akku, latauslaite ja lisävarusteet) hävitetään asianmukaisesti. Tee ruohonleikkuri toimintakelvottomaksi ennen laitteen hävittämistä. Poista onnettomuuksien välttämiseksi turvapistoke ja sähkömoottorin kytkimen sähköjohto.

Leikkuuterä voi aiheuttaa vammoja!

Älä koskaan jätä loppuun palveluttakaan laitetta ilman valvontaa. Varmista, että laite ja leikkuuterä säilytetään poissa lasten ulottuvilta.

Akut on hävitettävä erillään laitteesta. Varmista, että akut on tyhjennetty ennen hävittämistä (esimerkiksi käyttämällä sähkömoottoria) ja että ne hävitetään turvallisesti ja ympäristöystävällisesti.

5. Kuvasymbolien selitykset



Huomio!
Lue käyttöopas ennen käyttöönottoa.



Loukkaantumiswaara!
Pidä sivulliset poissa vaara-alueelta.

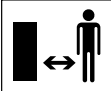

Varo – teräviä leikkuuteriä!
Leikkuuterät pyörivät edelleen sähkömoottorin sammuttamisen jälkeen. Irrota turvapistoke ennen huoltotöitä.



RMA 339:
Sähkömoottorin käynnistäminen.



RMA 339 C:
Sähkömoottorin käynnistäminen.



RMA 339 C:
Sähkömoottorin pysäyttäminen

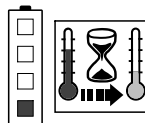

Akku on liian lämmin. Lataaminen jatkuu jäähdytystaun jälkeen, eli akkua voi käyttää vasta sen jäähtytyä.

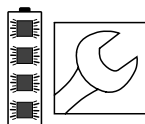

Akku on viallinen ja se täytyy vaihtaa.

6. Toimitussisältö



Kohta	Nimike	kpl
A	Peruslaite	1
B	Ruohonkeruusäiliön yläosa	1
C	Ruohonkeruusäiliön alaosa	1
D	Pultti	2
M	Turvapistoke	1
N	Latauslaite	
O	Akku	
	• Käyttöopas	1

RMA 339 C:

E	Holkki	1
F	Ruuvi	1
G	Aluslevy	2
H	Mutteri	1

RMA 339:

I	Kupukantaruuvi	2
J	Kaapeliohjain	1
K	Kääntökahva	2



Toimituksen sisältö voi vaihdella toimitusmaan ja laitemallin mukaan.

7. Laitteen valmistelu käyttöä varten

7.1 Yleistä



Loukkaantumiswaara
Noudata kappaleen "Turvallisuutesi vuoksi" turvaohjeita (⇒ 4.).



Vedä varsinkin ennen kaikkia ruohonleikkuriin kohdistuvia töitä turvapistoke irti (⇒ 9.2).

- Aseta laite vaakasuoralle, tasaiselle ja tukevalle alustalle kaikkia kuvattuja töitä varten.



Toimitettaessa akkujen varaustaso on noin 30 %. Ne on ladattava täyteen ennen ensimmäistä käyttöönottoa.

- Lataa akku (⇒ 8.4).

7.2 Yksittäisaisan kiinnitys (RMA 339 C)



- **1** Työnnä holkki (E) työntöaisan (1) reikään.
- **2** Aseta aluslevyt (G) kaareva puoli sisäänpäin holkin päälle.
- **3** Pitele holkkia (E) ja aluslevyjä (G) ja vie ne työntöaisan (1) kanssa konsoliin (2).
- **4** Aseta mutteri (H) kuvan mukaisesti konsoliin.
- **5** Paina ruuvi (F) ulkoa sisään työntöaisan (1) ja konsolin (2) reikiin läpi.

- **6** Kiristä ruuvi (F).
Kiristystiukkuus:
18 - 22 Nm

Sähköjohdon kiinnitys:

- Aseta sähköjohto kuvan mukaisesti kaapeliohjaimeen (3).
- Paina johto työntöaisan pitimeen (4) ja
- Kiinnitä johtopidikkeellä (5) työntöaisan yläosaan.

7.3 Kaksoisaisan kiinnitys (RMA 339)



Työntöaisan yläosan kiinnitys:

- **1** Aseta kupukantaruuvi (I) kaapeliohjaimen (J) läpi ja kiinnitä sähköjohto (1).
- **2** Työnnä kaksoisaisa (2) työntöaisan alaosiin (3).
- **3** Paina kupukantaruuvit (I) – oikealla kaapeliohjaimen (J) kanssa, vasemmalla ilman sitä – sisältä ulos reikiin läpi.
- **4** Kiristä kääntökahvoilla (K) kiinni.

Johtopidikkeen kiinnitys:

- Kiinnitä johtopidike (4) työntöaisan yläosaan. Aseta sähköjohto (1) kuvan mukaisesti paikalleen.
- Sulje korvake (5) ja anna sen lukittua. Johtopidikkeen ja kytkimen välinen etäisyys:
25 - 27 cm

7.4 Ruohonkeruusäiliön kokoaminen



- Aseta ruohonkeruusäiliön yläosa (B) ruohonkeruusäiliön alaosan (C) päälle. Varmista oikea asento ohjaimissa.
- Paina pultit (D) sisäkautta aukkojen läpi.
- Lukitse ruohonkeruusäiliön yläosa (B) kevyesti painamalla ruohonkeruusäiliön alaosaan.
- Kiinnitä ruohonkeruusäiliö (⇒ 9.7).

8. Akku ja latauslaite

8.1 Yleistä

Ruohonleikkureissa **RMA 339**, **RMA 339 C** käytetään vain ladattavia **STIHLin litium-ioni-akkuja, joiden tyyppi on AK**.

Toimitukseen mahdollisesti sisältyvät akut soveltuvat optimaalisesti käyttötarkoitukseen, mutta on mahdollista käyttää kaikkia AK-tyyppisiä STIHL -akkuja.

Ruohonleikkurin elektroniikka vaihtaa tietoja akun kanssa ja mukauttaa sähkömoottorin tehon kulloisenkin kapasiteetin mukaiseksi.

8.2 Latauslaitteen liittäminen sähköverkkoon



- Työnnä verkkopistoke (1) pistorasiaan (2).

- Kun latauslaite on liitetty sähköverkkoon, alkaa itsetesti. Itsetestin aikana latauslaitteen LED (3) palaa noin sekunnin ajan vihreänä ja sitten punaisena, minkä jälkeen se sammuu (⇒ 8.6).

8.3 Akun irrotus ja kiinnitys



- Vedä turvapistoke irti (⇒ 9.2) ja pidä akkukotelon kantta avattuna. 

Akun irrotus:

- Paina akun lukkoviipua (1) ja vedä akku (2) yläkautta pois.

Akun kiinnitys:

- Aseta akku (2) kuvan mukaisesti kevyesti painamalla vasteeseen asti akkukoteloon niin, että kuuluu naksahdus.

8.4 Akun lataaminen



Latausaikaan vaikuttavat monet tekijät, esimerkiksi akun tai ympäristön lämpötila. Todellinen latausaika saattaa poiketa ilmoitetusta latausajasta. Latausaika on ilmoitettu sivulla www.stihl.com/charging-times.

i Akku alkaa latautua automaattisesti, kun se asetetaan latauslaitteeseen. Kun akku on latautunut täyteen, latauslaite kytketty automaattisesti pois päältä.

Lataamisen aikana akku ja latauslaite lämpenevät.

- Poista akku akkukotelosta. (⇒ 8.3)
- Liitä latauslaite sähköverkkoon. (⇒ 8.2)

- Aseta akku (1) latauslaitteen (2) ohjaimiin ja paina se vasteeseen asti. Latauslaitteessa oleva LED (3) palaa vihreänä.

Akun LEDit (4) palavat vihreinä ja osoittavat varaustilan.

- Kun latauslaitteen LED (3) ja akun LEDit (4) eivät enää pala, vedä verkkopistoke irti. Akku on latautunut täyteen.

- Poista akku latauslaitteesta ja aseta se akkukoteloon. (⇒ 8.3)

8.5 Akun LEDit



Varaustilan tarkastaminen:

- Paina painiketta (1). LEDit palavat noin 5 sekunnin ajan vihreinä ja osoittavat varaustilan.
- Jos oikea LED vilkkuu vihreänä, lataa akku. (⇒ 8.4)

Häiriöt:

LEDit ilmaisevat ruohonleikkurin tai akun häiriöt. Sitä varten ne voivat palaa tai vilkkuu punaisina.

Neljä LEDiä vilkkuu punaisena: Akussa on häiriö.

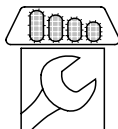

Yksi LED palaa punaisena: Akku on liian lämmin tai kylmä.

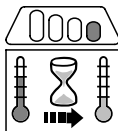

Kolme LEDiä palaa punaisena: Ruohonleikkuri on liian lämmin.



Kolme LEDiä vilkkuu punaisena: Ruohonleikkurissa on häiriö.

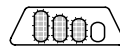

- Korjaa häiriöt. (⇒ 20.)

8.6 Latauslaitteen LED



LED (3) osoittaa latauslaitteen tilan. Se voi palaa vihreänä tai vilkkuu punaisena.

LED palaa vihreänä ja akun LEDit palavat tai vilkkuvat vihreinä: Akkua ladataan.

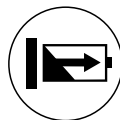

LED vilkkuu punaisena: Akun ja latauslaitteen välissä ei ole sähkökosketusta, tai akussa tai latauslaitteessa on häiriö.



Jos LED palaa vihreänä ja akun yksi LED punaisena, akku on liian lämmin tai kylmä.

- Korjaa häiriöt. (⇒ 20.)

9. Hallintalaitteet

9.1 Akkukotelo



Akkukotelon on oltava aina kiinni käytön aikana.

Akkukotelon avaaminen:

- Paina kiinnikettä (1) kevyesti sisään ja käännä kansi (2) taaksepäin auki.

Akkukotelon sulkeminen:

- Käännä kansi (2) kiinni varmistaen samalla, että kiinnike (1) lukittuu.

9.2 Turvapistoke



Ruohonleikkurin voi ottaa käyttöön vain, kun turvapistoke on kiinni pistokkeessa akkukotelon takana.



Loukkaantumiswaara!

Turvapistoke on vedettävä irti ennen kaikkia laitteelle tehtäviä töitä, kuten kuljetusta, huolto- ja puhdistustöitä sekä tarkastusta. (⇒ 4.)



- Nosta akkukotelon kantta (1) etupuolelta ja pidä sitä avattuna. (⇒ 9.1)
- **Irrota:** Vedä turvapistoke (2) irti pistokkeesta (3) ja säilytä sitä erillään ruohonleikkurista. **Asenna:** Paina turvapistoke (2) pistokkeeseen (3).
- Sulje akkukotelon kansi (1).

9.3 Ekotilan katkaisin



Akkukotelossa on Ekotilan katkaisin, joka pidentää akun käyttöaika. (⇒ 10.2)

Ekotilan päälle kytkeminen:

- Aseta katkaisin asentoon I.

Ekotilan kytkeminen pois päältä:

- Aseta katkaisin asentoon O.

9.4 Yksittäisaisan säätö (RMA 339 C)



Puristumisvaara!

Pitele työntöaisan yläosaa toisella kädellä yläasennossa, ennen kuin käytät lukkovipua.

Älä koskaan aseta sormia työntöaisan ja konsolin väliin lukkovivun ylä- tai alapuolelle.

Työntöaisan kääntäminen:

Kuljetusasento (laitteen puhdistus sekä tilaa säästävä kuljetus ja säilytys):

- Pitele työntöaisan yläosaa (2) toisella kädellä yläasennossa ja nosta sitä kevyesti (kevennä).
- Paina lukkovipu (1) alas ja pidä alhaalla.
- Taita työntöaisa (2) eteen ja varmista samalla, ettei sähköjohto vahingoitu.

Työasento (laitteen työntäminen):

- Taita työntöaisa (2) auki taakse ja varmista, että työntöaisa lukittuu kunnolla.

Korkeussäätö:

Yksittäisaisan voi säätää kahteen korkeuteen:

- Pitele työntöaisan yläosaa (2) toisella kädellä yläasennossa ja nosta sitä kevyesti (kevennä).
- Paina lukkovipu (1) alas ja pidä alhaalla.
- Siirrä työntöaisa (2) haluamaasi asentoon.

- Päästä lukkovipu (1) vapaaksi ja varmista, että työntöaisa lukittuu kunnolla.

9.5 Kaksoisaisan taittaminen (RMA 339)



Puristumisvaara!

Kiristyskahvoja avattaessa työntöaisan yläosa voi taittua. Pitele siksi työntöaisan yläosaa toisella kädellä yläasennossa, kun kierrät kiristyskahvoja irti.

Kuljetusasento (laitteen puhdistus sekä tilaa säästävä kuljetus ja säilytys):

- Löysää kiristyskahvoja (1), kunnes ne pyörivät vapaasti.
- Taita työntöaisan yläosa (2) eteen.

Työasento (laitteen työntäminen):

- Käännä työntöaisan yläosa (2) taakse ja pidä siitä kiinni yhdellä kädellä.
- Kiinnitä kiristyskahvat (1). Varmista johto-ohjaimen (3) oikea asento.

9.6 Leikkuukorkeuden keskussäätö



Valittavissa on **viisi** leikkuukorkeutta.

Taso 1 = 30 mm

Taso 5 = 70 mm

Ruohonleikkurit Iso-Britanniassa:

Valittavissa on **kuusi** leikkuukorkeutta.

Taso S = 20 mm

Taso 5 = 70 mm



Vahinkojen välttämiseksi tulisi matalinta leikkuukorkeutta käyttää vain tasaisilla nurmikoilla.

Leikkuukorkeuden säätö:

- **1** Työnnä korkeudensäätövipua (1) kevyesti pois päin ruohonleikkurista, kunnes lukitusnokat (2) vapauttavat vivun.
- **2** Nosta tai laske ruohonleikkuria. **Korkeampi leikkuukorkeus:** Nosta ruohonleikkuria korkeudensäätövivun (1) avulla (vipu työntyy eteenpäin). **Alempi leikkuukorkeus:** Laske ruohonleikkuria korkeudensäätövivun (1) avulla (vipu työntyy taaksepäin).
- Työnnä korkeudensäätövipua (1) ruohonleikkuria vasten, kunnes lukitusnokat (2) tarttuvat vipuun. Valitun leikkuukorkeuden voi tarkistaa etummaisesta lukitusnokasta (3).

9.7 Ruohonkeruusäiliö



Kiinnitys:

- Avaa poistoluukku (1) ja pidä sitä auki.
- Kiinnitä ruohonkeruusäiliö (2) kiinnikkeillä (3) laitteen taustapuolella oleviin kannattimiin (4).
- Sulje poistoluukku (1).

Irrotus:

- Avaa poistoluukku (1) ja pidä sitä auki.
- Nosta ruohonkeruusäiliötä (2) ja poista se takakautta.
- Sulje poistoluukku (1).

9.8 Täyttömäärän osoitin



Terän aiheuttama ilmavirta nostaa täyttömäärän osoitinta (1). Kun ruohonkeruusäiliö on täynnä, ilmavirta pysähtyy. Kun ilmavirta on liian pieni, täyttömäärän osoitin (1) laskeutuu alas lepoasentoon. Tämä osoittaa, että ruohonkeruusäiliö tulisi tyhjentää.

Täyttömäärän osoitin toimii rajoittamattomasti ainoastaan silloin, kun ilmavirta on optimaalinen. Ulkoiset tekijät, kuten märkä, tiheä tai korkea ruoho, matala leikkuukorkeus, liikaantuminen tai vastaavat, voivat rajoittaa ilmavirtaa ja täyttömäärän osoittimen toimintaa.

A Ruohonkeruusäiliö täyttyy

B Ruohonkeruusäiliö täysi

- Tyhjennä täysi ruohonkeruusäiliö (⇒ 12.4).

10. Työskentelyohjeita

10.1 Yleistä

Nurmikosta tulee kaunis ja tuuhea, kun se leikataan usein.

Älä leikkaa liian lyhyeksi kuumalla ja kuivalla ilmalla, koska nurmikko kuivuu ja kulottuu auringon vaikutuksesta!

Leikkuujälki on sitä kauniimpi, mitä terävämpää terää käytetään, joten teroituta terä säännöllisesti STIHL ammattiliikkeessä.

10.2 Leikkuuteho

Leikkuuteho (akun käyttöaika) riippuu ruohon ominaisuuksista ja valitusta leikkuukorkeudesta. Voit parantaa leikkuutehoa

- leikkaamalla ruohon usein
- lisäämällä leikkuukorkeutta
- vähentämällä etenemisnopeutta
- leikkaamalla ruohon kuivana.

Tarvittaessa voit hankkia lisää STIHL-litium-ioni-akkuja (lisävaruste).

Ekotoiminto:

Ruohonleikkurissa on **ekotoiminto**, joka parantaa energitehokkuutta ja siten leikkuutehoa.

ECO

Ekotoiminnon voi kytkeä päälle ja pois akkukotelon katkaisimella. (⇒ 9.3)

Toimintatapa:

Sähkömoottorin kierroslukua lasketaan automaattisesti, kun tarvitaan vähemmän tehoa. Tehontarpeen suurentuessa kierroslukua nostetaan sekunnin murto-osissa.

10.3 Käyttäjän työskentelyalue



- Käyttäjän pitää turvallisuuksista seistä koko ajan työskentelyalueella työntöaisan takana, kun sähkömoottori käy. Pidä koneeseen aina työntöaisan etäisyyden mukainen turvaväli.
- Ruohonleikkuria saa käyttää vain yksi henkilö, ja sivullisten on pysyttävä poissa vaara-alueelta. (⇒ 4.)

10.4 Sähkömoottorin oikea kuormittaminen

Älä käynnistä ruohonleikkuria korkeassa ruohikossa. Jos sähkömoottorin käynti vaikeutuu, valitse korkeampi leikkuukorkeus.

Ruohonleikkuria saa kuormittaa vain sen verran, että sähkömoottorin kierrosluku ei pääse olennaisesti laskemaan.

Jos kierrosluku laskee korkeaa ruohoa leikattaessa, valitse korkeampi leikkuukorkeusasento ja/tai vähennä etenemisnopeutta.



Ekotilassa sähkömoottorin kierroslukua lasketaan automaattisesti, kun tarvitaan vähemmän tehoa. (⇒ 10.2)

10.5 Leikkuuterän jumiutuminen

Jos leikkuuterä jumiutuu, sammuta sähkömoottori välittömästi ja vedä turvapistoke irti. Korjaa sen jälkeen häiriön aiheuttaja.

10.6 Sähkömoottorin lämpölikuormitussuojaus

Jos sähkömoottori ylikuormittuu työskentelyn aikana, elektroniikka sammuttaa sen. Lämpölikuormituksen sattuessa akussa palaa kolme punaista LEDiä. (⇒ 8.5)

Ylikuormituksen syitä ovat

- tylsä leikkuuterä
- leikkaaminen liian pitkässä ruohikossa tai liian matalalle asetettu leikkuukorkeus

- liian suuri etenemisnopeus
- jäähdytysilmanohjaimen (imaukot) riittämätön puhdistus.

Uudelleenkäyttöönnotto

Laitte voidaan ottaa jälleen normaaliin käyttöön noin 10 minuutin jäähtymisajan jälkeen (ympäristön lämpötilan mukaan). (⇒ 12.)

11. Turvalaitteet

Käyttäjän turvallisuuden varmistamiseksi ja epäasianmukaisen käytön estämiseksi laite on varustettu useilla turvalaitteilla.



Loukkaantumiswaara!

Laitetta ei saa ottaa käyttöön, jos jokin turvalaite on viallinen. Käänny tarvittaessa ammattiliikkeen puoleen. STIHL suosittelee STIHL-ammattiliikettä.

11.1 Turvapistoke

Sähkömoottorin voi kytkeä toimintaan vain, kun turvapistoke on paikallaan (⇒ 9.2).

11.2 Suojalaitteet

Ruohonleikkuri on varustettu suojalaitteilla, jotka estävät tahattoman kosketuksen leikkuuterään ja ulos tulevaan leikkuusilppuun. Näitä ovat runko, poistoluukku, ruohonkeruusäiliö ja ohjeenmukaisesti asennettu työntöaisa.

11.3 Kaksikäsinen käyttö

Sähkömoottorin voi käynnistää vain painamalla oikealla kädellä käynnistysnappia ja pitämällä sen painettuna sekä vetämällä vasemmalla kädellä moottorin pysäytysvivun kiinni työntöaisaan.

11.4 Sähkömoottorin pysäytysjarru

Kun vapautat moottorin pysäytysvivun, ruohonleikkuri pysähtyy alle kolmessa sekunnissa.

Sähkömoottorin pysäytysjarru lyhentää moottorin sammuttamisesta terien pysähtymiseen kuluva aikaa.

Pysähtymisaajan mittaaminen

Sähkömoottorin käynnistämisen jälkeen terä pyörii ja kuuluu suhinaa. Pysähtymisaika vastaa suhinan kesto sähkömoottorin pysäyttämisen jälkeen, ja se voidaan mitata ajanottokellolla.

12. Laitteen käyttöönnotto

12.1 Valmistelut



Loukkaantumiswaara!

Noudata luvun "Turvallisuutesi vuoksi" turvallisuusohjeita. (⇒ 4.)

- Lataa akku ja aseta se sitten akkukoteloon. (⇒ 8.4)
- Kiinnitä turvapistoke. (⇒ 9.2)

12.2 Ruohonleikkurin käynnistäminen



Älä käynnistä ruohonleikkuria korkeassa ruohikossa. Jos sähkömoottorin käynti vaikeutuu, valitse korkeampi leikkuukorkeus.

- **1** Paina käynnistysnappia (1) ja pidä se painettuna.
- **2** Vedä moottorin pysäytysvipu (2) työntöaisaan ja pidä siinä.
- Voit päästää irti käynnistysnapista (1), kun moottorin pysäytysvipu (2) on painettuna.

12.3 Ruohonleikkurin pysäytys



- Päästä moottorin pysäytysvipu (1) vapaaksi. Sähkömoottori ja leikkuuterä pysähtyvät muutamassa sekunnissa.

12.4 Ruohonkeruusäiliön tyhjennys



Loukkaantumiswaara!

Pysäytä sähkömoottori turvallisuusyistä ennen ruohonkeruusäiliön poistamista.

- Irrota ruohonkeruusäiliö. (⇒ 9.7)
- Avaa ruohonkeruusäiliö sulkukorvakkeesta (1). Käännä ruohonkeruusäiliön yläosa (2) auki ja pidä sitä paikallaan. Käännä ruohonkeruusäiliötä taakse ja tyhjennä leikkuujäte.
- Sulje ruohonkeruusäiliö.

- Kiinnitä ruohonkeruusäiliö. (⇒ 9.7)

13. Huolto

13.1 Yleistä



Loukkaantumisvaara

Noudata kappaleen "Turvallisuutesi vuoksi" turvaohjeita (⇒ 4.).



Vedä varsinkin ennen kaikkia ruohonleikkuriin kohdistuvia töitä turvapistoke irti (⇒ 9.2).

Ammattiliikkeen suorittama vuosittainen huolto:

Ammattiliikkeen tulisi tarkastaa ruohonleikkuri vuosittain. STIHL suosittelee STIHL-ammattiliikettä.

13.2 Laitteen puhdistus

Huoltoväli:

Jokaisen käyttökerran jälkeen



Huolellinen hoito ja käsittely suojaa laitetta vaurioilta ja pidentää sen käyttöikää.

- Irrota akku (⇒ 8.3)
- Irrota ruohonkeruusäiliö (⇒ 9.7).



Loukkaantumisvaara!

Sijoita leikkuri tukevalle, suoralle ja tasaiselle alustalle, ennen kuin käännät sen ylös. Laitte voi kaatua puhdistusasennossa tehtävien töiden aikana. Seiso aina laitteen sivulla. Älä koskaan työskentele ruohonleikkurin edessä tai takana.

Puhdistusasento – RMA 339 C:

- Seiso laitteen oikealla puolella, kun käännät sen ylös.
- Siirrä työntöaisan yläosa matalimpaan asentoon (vasteeseen asti, lukkovipu ei lukitu tähän asentoon). (⇒ 9.4)
- Avaa oikealla kädellä poistoluukku (1) ja pidä se auki.
- Tartu kuvan mukaisesti vasemmalla kädellä konsoliin ja pidä poistoluukku auki. Paina samalla lukkovipu (2) peukalolla alas ja pidä siinä.
- Tartu oikealla kädellä laitteen etukahvaan ja kallista hitaasti taakse, kunnes työntöaisa on kuvan mukaisesti alustaa vasten.
- Päästä irti poistoluukusta (1) ja lukkovivusta (2) ja tarkista laitteen asennon tukevuus.

Puhdistusasento – RMA 339:

- Taita kaksoisaisa (⇒ 9.5).
- Kallista ruohonleikkuri taakse ja aseta se työntöaisan alaosien (3) varaan.

Puhdistusohjeita:

- Irrota lika pienellä määrällä vettä, harjalla tai pyyhkeellä. Puhdista myös leikkuuterä. Älä milloinkaan suuntaa vesisuihkua sähkömoottorin osiin, tiivisteisiin, laakerikohtiin tai sähköisiin rakennesiin, kuten akkuihin tai kytkimiin.
- Irrota ensin runkoon tarttuneet ruohojäänteet puutikulla.
- Puhdista epäpuhtaudet sähkömoottorin kannen ja rungon alaosan välisestä jäähdytysilman ohjaimesta (imaukoista), jotta sähkömoottorin jäähdytys on riittävä.

- Käytä tarvittaessa erikoispuhdistusainetta (esimerkiksi STIHL-erikoispuhdistusainetta).

13.3 Sähkömoottori ja pyörät

Sähkömoottori ei kaipaa huoltoa.

Pyörien laakerit eivät vaadi huoltoa.

13.4 Akku

Huoltoväli:

Ennen jokaista käyttökertaa

- Puhdista akku kostealla liinalla.
- Tarkasta katsomalla, onko akku kunnossa. Jos akuissa on näkyviä vaurioita (esimerkiksi halkeamia tai nestevuotoa), niitä ei saa käyttää.

13.5 Latauslaite

Huoltoväli:

Ennen jokaista käyttökertaa

- Vedä verkkopistoke pistorasiasta.
- Puhdista latauslaite kostealla liinalla.
- Puhdista latauslaitteen sähköliittimet sudilla tai pehmeällä harjalla.
- Noudata latauslaitteen käyttöoppaan ohjeita.

13.6 Terän kuluneisuuden tarkistus



Huoltoväli:

Ennen jokaista käyttökertaa



Loukkaantumisvaara!

Terä kuluu eri lailla sen käyttöpaikan ja -ajan mukaan. Jos laitetta käytetään hiekkapohjalla tai usein kuivissa olosuhteissa, terä rasittuu enemmän ja kuluu keskimääräistä nopeammin. Kulunut terä voi katketa ja aiheuttaa vakavia vammoja. Terän huoltoa koskevia ohjeita on siksi aina noudatettava.

- Käännä ruohonleikkuri puhdistusasentoon. (⇒ 13.2)
- Puhdista leikkuuterä (1).
- Tarkasta terän paksuus **A** vähintään viidestä kohdasta työntömitalla. Varsinkin terän siipien kohdalta on noudatettava vähimmäispaksuutta.
- Tarkasta terän paksuus **B** harmaan merkityn alueen **X** vähintään kolmesta kohdasta työntömitalla.

Kulumisrajat:

Terän paksuus **A**: **1,6 mm**

Terän leveys **B**: **56 mm**

Terä on vaihdettava, jos

- se on vaurioitunut (uria tai halkeamia)
- mittausarvot saavutetaan yhdessä tai useammassa paikassa tai ne ovat sallittujen rajojen ulkopuolella.

13.7 Leikkuuterän irrotus ja kiinnitys



Teräruuvien vaurioiden välttämiseksi teräruuvi on avattava ja kiristettävä sopivalla hylsällä (22 mm).

1 Irrotus:

- Käytä sopivaa puupalikkaa (1), jolla pidät vastaan leikkuuterästä (2).
- Kierrä teräruuvi (3) irti ja poista leikkuuterä (2).

2 Asennus:



Loukkaantumisvaara!

Leikkuuterän saa asentaa vain kuvan mukaisesti; varsinkin korvakkeiden (6) on osoitettava alas. Vaihda leikkuuterän vaihdon yhteydessä aina myös teräruuvi (3). Noudata tarkasti teräruuvien määrättyä kiristystiukkuutta, sillä leikkuukoneiston kiinnityksen pitävyyden riippuu siitä.

- Puhdista terän vastinpinta ja teräholkki.
- Asenna leikkuuterä (2) ylöstaivutetut reunat ylöspäin. Sijoita kiinnikkeet (4) leikkuuterän kiinnittimiin (5).
- Käytä sopivaa puupalikkaa (1), jolla pidät vastaan leikkuuterästä (2).
- Levitä teräruuvien (3) kierteeseen **Loctite 243:a**.
- Kiristä teräruuvi (3). Kiristystiukkuus: **10 - 15 Nm**

13.8 Leikkuuterän teroitus

Jos sinulta puuttuu tietoja tai apuvälineitä, anna ammattilaisen teroittaa leikkuuterä (STIHL suosittelee STIHL-ammattiliikettä).

Jos leikkuuterä teroitetaan väärin (esimerkiksi väärä teroituskulma tai epätasapaino), laitteen toiminta heikkenee: etenkin leikkuuteho (akun käyttöaika) laskee ja melupäästöt lisääntyvät.

Teroitusohjeet

- Irrota leikkuuterä. (⇒ 13.7)
- Jäähdytä leikkuuterää teroituksen aikana esimerkiksi vedellä. Terä ei saa sinistyä, koska silloin sen leikkuukestävyys heikkenee.
- Teroita leikkuuterä tasaisesti, jotta epätasapaino ei aiheuta tärinää.
- Teroituskulma on **30°**.
- Huomioi kulumisrajat. (⇒ 13.6)

13.9 Säilytys (talvisäilytys)

Säilytä laitetta kuivassa, suljetussa ja pölyttömässä tilassa. Varmista, että lapset eivät pääse siihen käsiksi.

Sijoita ruohonleikkuri varastoon aina käyttöturvallisena. Käännä tarvittaessa työntöaisa kasaan.

Tarkista, että kaikki mutterit, pultit ja ruuvit on kiristetty, vaihda epäselvät varoitustarrat laitteeseen ja tarkasta koko kone kuluneisuuden tai vaurioiden varalta. Vaihda kuluneet tai vialliset osat.

Laitteen mahdolliset toimintahäiriöt tulee korjata aina ennen varastointia.

Huolehdi seuraavista kohteista ennen ruohonleikkurin pitempää varastointia (talvisäilytys):

- Puhdista huolellisesti kaikki laitteen ulkopuoliset osat.
- Öljyä tai rasvaa hyvin kaikki liikkuvat osat.

Akun varastointi:

- Poista akku akkukotelosta tai latauslaitteesta.
- Puhdista akku.
- Säilytä akkua kuivassa, suljetussa ja pölyttömässä tilassa sähköä johtamattomassa pakkauksessa. Varmista, etteivät esimerkiksi lapset voi käyttää akkuja asiattomasti.
- Älä varastoi vara-akkuja käyttämättöminä, vaan vaihda käytössä olevaa akkua.
- Varmista akun mahdollisimman pitkä käyttöikä huomioimalla sallittu lämpötila-alue (⇒ 19.1) ja säilytä akkua 20–40 %:n varaustilassa (kaksi LEDiä palaa vihreänä).

Latauslaitteen säilytys:

- Irrota akku ja vedä verkkopistoke irti.
- Puhdista latauslaite.
- Säilytä latauslaitetta kuivassa, suljetussa ja pölyttömässä tilassa erillään akusta. Varmista, etteivät esimerkiksi lapset voi käyttää laitetta asiattomasti. Älä ripusta latauslaitetta liitäntäjohdosta.

14. Kuljetus

14.1 Ruohonleikkurin kantaminen ja kiinnittäminen



Loukkaantumiswaara!

Noudata kappaleen "Turvallisuutesi vuoksi" turvaohjeita (⇒ 4.).



Vedä varsinkin ennen kaikkia ruohonleikkuriin kohdistuvia töitä turvapistoke irti (⇒ 9.2).

Kanna litium-ioni-akkuja erityisen varovasti (⇒ 4.3).

Laitteen kantaminen:

- Nosta ruohonleikkuria vain kuljetuskahvoista (1, 2). Pidä vartalosi, varsinkin jalat, aina riittävän etäällä leikkuuterästä.
- Kanna ruohonleikkuria pitäen yhdellä kädellä kiinni ylemmästä kuljetuskahvasta (2) ja toisella kädellä alemmasta kuljetuskahvasta (1).

tai

- Kanna ruohonleikkuria pitäen yhdellä kädellä kiinni ylemmästä kuljetuskahvasta (2).

Laitteen sitominen kiinni:

- Varmista sopivilla kiinnitysvälineillä, että ruohonleikkuri pysyy kuljetusalustalla.
- Kiinnitä vaijerit tai hihnat pidinkahvoihin (1, 2).

14.2 Akun kuljetus

- Varmista ennen kuljetusta, että akku on käyttökuntoinen. (⇒ 4.3)
- Kuljeta akku joko laitteen sisällä tai turvallisessa pakkauksessa.
- Noudata luvun "Turvallisuutesi vuoksi – Akun kuljetus" ohjeita. (⇒ 4.7)

Akkua koskevat vaarallisten aineiden kuljetukselle asetetut vaatimukset. Akku on luokiteltu YK 3480:n (litium-ioniakku) mukaisesti ja tarkastettu YK:n käsikirjan Kokeet ja kriteerit osan III kappaleen 38.3 mukaisesti.

Kuljetusmääräykset on annettu sivulla www.stihl.com/sds-finnish.aspx

15. Kulumisen minimointi ja vaurioiden ehkäisy

Tärkeitä huolto- ja hoito-ohjeita

Käsin ohjattava ja akkukäyttöinen ruohonleikkuri (STIHL RMA)

STIHL ei vastaa sellaisista esine- ja henkilövahingoista, jotka ovat aiheutuneet käyttöohjekirjassa annettujen ohjeiden (erityisesti turvallisuutta, käyttöä ja huoltoa koskevat ohjeet) laiminlyönnistä tai hyväksymättömien lisä- tai vaihto-osien käytöstä.

Noudata ehdottomasti seuraavia ohjeita STIHL-laitteen vaurioiden ja liiallisen kulumisen välttämiseksi:

1. Kulutusosat

STIHL-laitteen jotkut osat altistuvat luonnolliselle kulumiselle myös ohjeenmukaisessa käytössä, ja ne on vaihdettava ajoissa käyttötavan ja -ajan mukaan.

Näitä osia ovat esimerkiksi

- terät
- ruohonkeruusäiliö
- akku.

2. Tämän käyttöoppaan noudattaminen

STIHL-laitetta tulee käyttää, huoltaa ja säilyttää tarkoin tätä käyttöopasta noudattaen. Käyttäjä on itse vastuussa kaikista vaurioista, jotka aiheutuvat turvallisuus-, käyttö- ja huolto-ohjeiden laiminlyönnistä.

Tämä koskee erityisesti seuraavia kohtia:

- väärä sähköliitäntä (jännite)
- tuotteeseen ilman STIHLin hyväksyntää tehdyt muutokset
- sellaisten työkalujen ja tarvikkeiden käyttö, jotka eivät ole laitteelle hyväksytyjä tai sopivia tai jotka ovat laadultaan heikkoja
- tuotteen määräystenvastainen käyttö
- tuotteen käyttö urheilutilaisuuksissa tai kilpailuissa
- tuotteen viallisten rakenneosien käytön jatkamisen aiheuttamat seurausvauriot.

3. Huoltotyöt

Kaikki luvussa "Huolto" selostetut työt tulee suorittaa säännöllisesti.

Huoltotyöt, joita käyttäjä ei voi itse suorittaa, tulee jättää ammattiliikkeen tehtäväksi.

STIHL suosittelee teettämään huoltotyöt ja korjaukset vain STIHL-ammattiliikkeessä.

STIHL-ammattiliikkeissä saat aina ammattitaitoisen ja asiantuntevan palvelun.

Näiden töiden laiminlyönti voi aiheuttaa vaurioita, joista käyttäjä on itse vastuussa.

Näitä ovat esimerkiksi

- käyttömoottorin vauriot, jotka johtuvat jäähdytysilman ohjaimen (imaukott) puutteellisesta puhdistuksesta
- epäasianmukaisesta säilytyksestä johtuvat korroosio- tai muut seurannaisvauriot
- heikkolaatuisten varaosien käytöstä aiheutuneet laitevauriot
- liian myöhään tai puutteellisesti suoritettu huollosta johtuvat vauriot tai vauriot, jotka johtuvat huolto- tai korjaustöistä, joita ei ole suoritettu ammattiliikkeiden korjaamoissa.

16. Ympäristönsuojelu



Ruohojäte ei kuulu roskiin, vaan se tulee kompostoida.

Pakkaukset, laite ja lisävarusteet on valmistettu

kierrätettävistä materiaaleista, ja ne tulee hävittää asiaankuuluvasti.

Materiaalijätteen lajittelu säästää ympäristöä ja edistää kierrätettävien hyötyaineiden uudelleenkäyttöä. Tästä syystä loppuun käytetty laite tulee toimittaa kierrätyskeskukseen. Virheellinen hävittäminen voi olla haitallista terveydelle ja saastuttaa ympäristöä. Noudata hävittämisessä luvun "Hävittäminen" ohjeita. (⇒ 4.12)

Saat tietoa jätteen asianmukaisesta hävittämisestä jälleenmyyjältäsi tai kierrätyskeskuksista.



Li-Ion

Hävität akut aina asianmukaisesti paikallisia määräyksiä noudattaen. Akkuja ei saa hävittää talousjätteen mukana, vaan ne pitää toimittaa ammattiliikkeeseen tai ongelmajätteiden keräyspisteeseen.

17. Varaosat

Leikkuuterä:
6320 702 0140

Teräruuvi:
6310 760 2801



Teräruuvi pitää uusia aina terän vaihdon yhteydessä. Varaosia on saatavissa STIHL-ammattiliikkeestä.

18. Vaatimustenmukaisuusvakuutus

18.1 EU-vaatimustenmukaisuusvakuutus Ruohonleikkuri STIHL RMA 339.0, RMA 339.0 C

STIHL Tirol GmbH
Hans Peter Stihl-Straße 5
6336 Langkampfen
Itävalta

vakuuttaa yksinomaisena vastuullisena, että kone

- Rakenne: akkukäyttöinen ruohonleikkuri
- Tuotemerkki: STIHL
- Tyyppi: RMA 339.0, RMA 339.0 C
- Leikkuuleveys: 37 cm

– Sarjatunnus: 6320

täyttää direktiivien 2000/14/EC, 2006/42/EC, 2014/30/EU, 2011/65/EU ja 2006/66/EC asianmukaiset säännökset, ja se on kehitetty ja valmistettu seuraavien valmistuspäivänä voimassa olevien normiversioiden mukaan: EN 60335-1, EN 60335-2-29, EN 60335-2-77, EN 55014-1 ja EN 55014-2 (soveltuvin osin).

Ilmoitetun laitoksen nimi ja osoite:
TÜV Rheinland LGA Products GmbH
Tillystraße 2
90431 Nürnberg, Saksa

Mitatun ja taatun äänentehotason mittaamisessa on noudatettu direktiivin 2000/14/EC liitettä VIII.

– Mitattu äänentehotaso: 89,4 dB(A)

– Taattu äänentehotaso: 90 dB(A)

Teknisiä asiakirjoja säilytetään STIHL Tirol GmbH:ssä.

Valmistusvuosi ja sarjanumero on merkitty ruohonleikkuriin.

Langkampfen, 02.11.2020

STIHL Tirol GmbH

psta



Matthias Fleischer, tutkimus- ja tuotekehitysjohtaja

psta



Sven Zimmermann, laatujohtaja

19. Tekniset tiedot

RMA 339.0, RMA 339.0 C

Sarjatunnus:	6320
Tyyppi	EC-moottori
Jännite	36 V
Ottoteho	900 W
Suojausluokka	III
Suojauslaji	IPX 1
Leikkuukoneisto	teräpalkki
Leikkuuleveys	37 cm
Leikkuukoneiston kierros-luku	3350 1/min
Teräpalkin veto	jatkuva
Teräruuvien kiertävyys	10 - 15 Nm
Leikkuukorkeus	30 - 70 mm
Leikkuukorkeus (vain Iso-Britannia):	20 - 70 mm
ruohonkeruusäiliö	40 l
Etupyörien Ø	150 mm
Takapyörien Ø	180 mm

Melupäästöt:

RMA 339.0, RMA 339.0 C

Standardin 2000/14/EC / S.I. 2001/1701 mukaan:

Taattu äänentehotaso L_{WA} 90 dB(A)

Epävarmuus K_{WA} : 1 dB(A)

Standardin EN 60335-2-77 mukaan:

Äänenpainetaso työpisteessä L_{pA} 76 dB(A)

Epävarmuus K_{pA} 2 dB(A)

RMA 339.0

Pituus 122 cm

Leveys 42 cm

Korkeus 107 cm

Paino (ilman akkua) 14 kg

Käteen ja käsivarteen kohdistuva värinä:

Ilmoitettu värinäarvo standardin EN 12096 mukaan:

Mitattu arvo a_{hw} 1,60 m/s²

Epävarmuus K_{hw} 0,80 m/s²

Mittaus EN 20643, EN 60335-2-77 mukaan

RMA 339.0 C

Pituus 135 cm

Leveys 43 cm

Korkeus 110 cm

Paino (ilman akkua) 16 kg

Käteen ja käsivarteen kohdistuva värinä:

Ilmoitettu värinäarvo standardin EN 12096 mukaan:

Mitattu arvo a_{hw} 1,60 m/s²

Epävarmuus K_{hw} 0,80 m/s²

Mittaus EN 20643, EN 60335-2-77 mukaan

19.1 Akku STIHL AK

Akkutekniikka	litiumioni
Jännite	36 V
Kapasiteetti, Ah	katso tehokilpi
Energiasisältö, Wh	katso tehokilpi
Paino, kg	katso tehokilpi
Sallittu lämpötila-alue	-10...+50 °C



Tämä symboli viittaa kennovalmistajan määritysten mukaisesti tietoihin kennojen määrästä ja energiasisällöstä. Käytön aikana käytettävissä oleva energiasisältö on

pienempi.

19.2 REACH

REACH on EY-asetus kemikaalien rekisteröinnistä, arvioinnista ja hyväksynnästä.

Tietoja REACH-asetuksen (EY) nro 1907/2006 vaatimusten täyttämistä on osoitteessa www.stihl.com/reach

20. Vianetsintä

✘ Käännä tarvittaessa ammattiliikkeen puoleen. STIHL suosittelee STIHL-liikettä.

Häiriö:

Sähkömoottori ei käynnisty

Mahdollinen syy:

- Akun varaustila liian matala – akussa vilkkuu yksi LED vihreänä

- Akku liian kylmä tai lämmin – akussa palaa yksi LED punaisena
- Akun häiriö – akussa vilkkuu neljä LEDiä punaisena
- Ruohonleikkuri on liian lämmin – akussa palaa kolme LEDiä punaisena.
- Ruohonleikkurin häiriö – akussa vilkkuu kolme LEDiä punaisena
- Käynnistysnappia ei ole painettu
- Turvapistoketta ei asennettu
- Ruohonleikkurin ja akun välinen sähköliitäntä on poikki
- Liian pitkä tai kostea ruoho ylikuormittaa sähkömoottoria
- Kosteutta laitteessa ja/tai akussa
- Leikkuukotelo on tukkeutunut
- Turvapistokkeen sulake viallinen

Korjaus:

- Lataa akku (⇒ 8.4).
- Anna akun lämmentä tai jäähtyä.
- Irrota ja kiinnitä akku; ota tarvittaessa yhteys ammattiliikkeeseen (✘).
- Anna ruohonleikkurin jäähtyä.
- Puhdista akkukanavan sähköliittimet (⇒ 13.2); ota tarvittaessa yhteys ammattiliikkeeseen (✘).
- Paina käynnistysnappia (⇒ 12.2).
- Kiinnitä turvapistoke (⇒ 9.2).
- Aseta akku asianmukaisesti paikalleen (⇒ 8.3); puhdista akkukanavan sähköliittimet (⇒ 13.2).
- Älä käynnistä sähkömoottoria korkeassa ruohikossa ja säädä leikkuukorkeus sopivaksi (⇒ 9.6).
- Irrota akku ja kuivaa se; puhdista ja kuivaa akkukotelo (⇒ 8.3).
- Puhdista leikkuukotelo (⇒ 13.2).
- Vaihda turvapistoke (✘).

Häiriö:

Sähkömoottori pysähtyy käytön aikana

Mahdollinen syy:

- Ruohonleikkuri liian lämmin – akussa palaa kolme LEDiä punaisena.
- Sähköhäiriö
- Turvapistoke asennettu väärin
- Laitte on ylikuormittunut, koska leikattu liian pitkää tai märkää ruohoa
- Vika ruohonleikkurissa

Korjaus:

- Anna ruohonleikkurin jäähtyä.
- Irrota ja kiinnitä akku (⇒ 8.3).
- Kiinnitä turvapistoke (⇒ 9.2).
- Sovita leikkuukorkeus ja -nopeus leikkuuolosuhteita vastaaviksi (⇒ 9.6).
- Korjaa ruohonleikkuri (✘).

Häiriö:

Voimakas värinä käytön aikana

Mahdollinen syy:

- Teräruuvi on löystynyt
- Terää ei ole tasapainotettu

Korjaus:

- Kiristä teräruuvi (⇒ 13.7)
- Teroita (tasapainota) tai vaihda terä (⇒ 13.8)

Häiriö:

Epätasainen leikkuujälki, ruoho kellastuu

Mahdollinen syy:

- Leikkuuterä tylsä tai kulunut
- Etenemisnopeus leikkuukorkeuden suhteen on liian suuri

Korjaus:

- Teroita tai vaihda leikkuuterä (⇒ 13.8)
- Vähennä etenemisnopeutta ja/tai valitse oikea leikkuukorkeus (⇒ 9.6)

Häiriö:

Käynnistäminen on vaikeaa tai sähkömoottorin teho heikkenee

Mahdollinen syy:

- Akku purkautunut
- Ruohonleikkuu liian korkeassa tai määrässä ruohikossa
- Leikkuukotelo on tukkeutunut
- Leikkuuterä on tylsä tai kulunut

Korjaus:

- Lataa akku (⇒ 8.4).
- Sovita leikkuukorkeus ja -nopeus leikkuuolosuhteita vastaaviksi (⇒ 9.6).
- Puhdista leikkuukotelo (⇒ 13.2).
- Teroita tai vaihda leikkuuterä (⇒ 13.8).

Häiriö

:

Laite ei kytkeydy Ekotilaan

Mahdollinen syy:

- Leikkuukotelo on tukkeutunut
- Leikkuuterä on tylsä, kulunut tai vaurioitunut

Korjaus:

- Puhdista leikkuukotelo (⇒ 13.2)
- Teroita tai vaihda leikkuuterä (⇒ 13.7)

Häiriö:

Poistokanava tukossa

Mahdollinen syy:

- Leikkuuterä kulunut
- Ruohonleikkuu liian korkeassa tai liian määrässä ruohikossa

Korjaus:

- Vaihda leikkuuterä (⇒ 13.8)
- Sovita leikkuukorkeus ja leikkuunopeus leikkuuolosuhteita vastaaviksi (⇒ 9.6)

Häiriö:

Toiminta-aika liian lyhyt

Mahdollinen syy:

- Akku ei täyteen ladattu
- Ruohonleikkuu liian korkeassa tai määrässä ruohikossa
- Leikkuukotelo on tukkeutunut
- Leikkuuterä on tylsä tai kulunut
- Akku loppuun käytetty

Korjaus:

- Lataa akku (⇒ 8.4).
- Sovita leikkuukorkeus ja -nopeus leikkuuolosuhteita vastaaviksi (⇒ 9.6).
- Puhdista leikkuukotelo (⇒ 13.2).
- Teroita tai vaihda leikkuuterä (⇒ 13.8).
- Vaihda akku (✂).

Häiriö:

Akku juuttuu asennettaessa akkukanavaan

Mahdollinen syy:

- Akkukanavan ohjaimet tai sähköliittimet likaiset

Korjaus:

- Puhdista akkukanavan ohjaimet tai sähköliittimet (⇒ 13.2).

Häiriö:

Akku ei lataudu, vaikka latauslaitteen vihreä LED palaa

Mahdollinen syy:

- Akku liian kylmä tai lämmin – akussa palaa yksi LED punaisena

Korjaus:

- Anna akun lämmentä tai jäähtyä (⇒ 8.4). Käytä latauslaitetta vain suljetuissa ja kuivissa tiloissa ympäristön lämpötilan ollessa +5...+40 °C.

Häiriö:

Akku ei ala latautua, kun se asetetaan latauslaitteeseen

Mahdollinen syy:

- Akku liian kylmä tai lämmin – akussa palaa yksi LED punaisena
- Ei sähkökosketusta latauslaitteen ja akun välillä
- Vika latauslaitteen virransyötössä

Korjaus:

- Anna akun olla liitettyinä latauslaitteeseen. Lataaminen alkaa automaattisesti, kun lämpötila on sallitulla alueella.
- Irrota ja kiinnitä akku (⇒ 8.3).
- Liitä latauslaite sähköverkkoon (⇒ 8.2).
- Tarkasta sähköverkko.
- Tarkasta latauslaite ja tarvittaessa vaihda se (✂).

Häiriö:

Akku ei lataudu ja mikään LED ei pala

Mahdollinen syy:

- Ei sähkökosketusta latauslaitteen ja akun välillä
- Vika latauslaitteen virransyötössä

Korjaus:

- Poista akku akkukotelosta ja asenna uudelleen (⇒ 8.3)
- Liitä latauslaite sähköverkkoon (⇒ 8.2).
- Tarkasta sähköverkko.
- Tarkasta latauslaite ja tarvittaessa vaihda se (✂).

Häiriö:

Latauslaitteen LED vilkkuu punaisena

Mahdollinen syy:

- Ei sähkökosketusta latauslaitteen ja akun välillä

- Akku viallinen (akun neljä LEDiä vilkkuvat noin viisi sekuntia punaisina)
- Latauslaite viallinen

Korjaus:

- Poista akku akkukotelosta ja asenna uudelleen (⇒ 8.3)
- Tarkasta akku ja tarvittaessa vaihda se (✖)
- Tarkasta latauslaite ja tarvittaessa vaihda se (✖).



Huolto suoritettu



Seuraavan huollon päivämäärä

21. Huolto-ohjelma

21.1 Luovutustodistus

Malli: _____

Sarjanumero:

Päiväys:

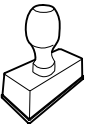

Seuraava huolto

Päiväys:

21.2 Huoltotodistus

Anna nämä käyttöohjeet huoltotöiden yhteydessä STIHL-ammattiliikkeelle.

Ammattiliikkeessä huoltotöiden suorittaminen merkitään kenttiin.



Kære kunde

Vi er glade for at du har valgt STIHL. Vi udvikler og producerer vores produkter i topkvalitet efter vores kunders behov. Dermed kan vi fremstille produkter med høj pålidelighed, selv ved ekstrem belastning.

STIHL står også for topkvalitet, når det drejer sig om service. Vores faghandel garanterer en kompetent rådgivning og instruktion samt en omfattende teknisk hjælp.

Vi takker for din tillid og håber, at du får stor glæde af dit STIHL produkt.

Dr. Nikolas Stihl

VIGTIGT! SKAL LÆSES FØR BRUG OG OPBEVARES.

1. Indholdsfortegnelse

Om denne betjeningsvejledning	264	Opladning af batteri	273
Generelt	264	LED-lamper på batteriet	274
Vejledning i læsning af betjeningsvejledningen	264	LED-lampe på ladeapparatet	274
Landevarianter	264	Betjeningsdele	274
Beskrivelse af maskinen	265	Batterium	274
Sikkerhed	265	Sikkerhedsstik	274
Generelt	265	Kontakt Eco-tilstand	274
Beklædning og udstyr	266	Indstil mono-styrehåndtaget (RMA 339 C)	275
Batteri	266	Klap dual-styrehåndtaget ned (RMA 339)	275
Ladeapparat	267	Central klippehøjdeindstilling	275
Opladning	268	Græsopsamlingskurv	275
Transport af maskinen	268	Niveaumåler	276
Transport af batteriet	268	Arbejdsanvisninger	276
Før arbejdet påbegyndes	268	Generelt	276
Under arbejdet	269	Skæreydelse	276
Vedligeholdelse, rengøring, reparation og opbevaring	270	Brugerens arbejdsområde	276
Opbevaring, hvis maskinen ikke skal bruges i længere tid	271	Korrekt belastning af elmotoren	276
Bortskaffelse	271	Når kniven blokerer	276
Symbolforklaring	272	Elmotorens termiske overbelastningsbeskyttelse	276
Medfølgende dele	272	Sikkerhedsanordninger	277
Klargøring af maskinen	272	Sikkerhedsstik	277
Generelt	272	Beskyttelsesudstyr	277
Monter mono-styrehåndtag (RMA 339 C)	272	Tohåndsbetjening	277
Montér dual-styrehåndtag (RMA 339)	273	El-motorens udløbsbremse	277
Saml græsopsamlingskurven	273	Tag maskinen i brug	277
Batteri og ladeapparat	273	Forberedelser	277
Generelt	273	Sådan startes plæneklipperen	277
Tilslut ladeapparatet til strømmen	273	Sådan slukkes plæneklipperen	277
Udtagning/isætning af batteri	273	Tøm græsopsamlingskurv	277
		Vedligeholdelse	278
		Generelt	278
		Rengør maskinen	278
		Elmotor og hjul	278
		Batteri	278

Ladeapparat	278
Kontrol af knivens slid	279
Afmonter og monter kniven	279
Slibning af kniven	279
Opbevaring (vinterpause)	279
Transport	280
Før du løfter og fastgør plæneklipperen	280
Transport af batteri	280
Sådan minimerer du slid og undgår skader	280
Miljøbeskyttelse	281
Standardreservevedele	281
Overensstemmelseserklæring	282
EU-overensstemmelseserklæring plæneklipper STIHL RMA 339.0, RMA 339.0 C	282
Tekniske data	282
Batteri STIHL AK	283
REACH	283
Fejlsøgning	283
Serviceplan	285
Leveringsbekræftelse	285
Servicebekræftelse	285

2. Om denne betjeningsvejledning

2.1 Generelt

Denne betjeningsvejledning er producentens **originale betjeningsvejledning** i henhold til EU-direktivet 2006/42/EC.

STIHL arbejder hele tiden på at videreudvikle sit produktudbud. Vi forbeholder os derfor ret til at ændre form, teknik og udstyr.

Der kan af samme årsag ikke gøres krav gældende på basis af anvisningerne eller illustrationerne i dette hæfte.

I denne betjeningsvejledning kan der være beskrevet modeller, som ikke fås i alle lande.

Denne betjeningsvejledning er beskyttet af ophavsretten. Der tages forbehold for alle rettigheder, især retten til mangfoldiggørelse, oversættelse og behandling med elektroniske systemer.

2.2 Vejledning i læsning af betjeningsvejledningen

Billeder og tekst beskriver særlige betjeningstrin.

Alle billedsymboler, som er anbragt på maskinen, forklares i denne betjeningsvejledning.

Synsretning:

Synsretning under anvendelsen "**venstre**" og "**højre**" i betjeningsvejledningen: Brugeren står bag maskinen og ser fremad i køreretningen.

Kapitelhenvisning:

Der henvises med en pil til særlige kapitler og underkapitler med yderligere forklaringer. I det følgende eksempel ses en henvisning til et kapitel: (⇒ 7.2)

Markering af tekstafsnit:

De beskrevne anvisninger kan være markeret som vist i de følgende eksempler.

Betjeningstrin, som kræver, at brugeren griber ind:

- Løsn skruen (1) med en skruetrækker, tryk på grebet (2) ...

Generelle oplystninger:

- Anvendelse af produktet ved sportsarrangementer eller i konkurrencer

Tekster med særlig betydning:

Tekstafsnit med særlig betydning er markeret med ét af de symboler, der er beskrevet i det følgende, for at fremhæve dem i betjeningsvejledningen.



Fare!

Risiko for ulykker og alvorlig personskade. Der kræves særlig opmærksomhed.



Advarsel!

Risiko for personskade. Særlig opmærksomhed forhindrer mulige eller sandsynlige kvæstelser.



Forsigtig!

Lette personskader og tingsskader kan forhindres med en bestemt adfærd.



Bemærk

Information, som sikrer bedre udnyttelse af maskinen og forhindrer mulige fejlbetjening.

Tekst med henvisning til billeder:

Billeder, som forklarer, hvordan du bruger maskinen, finder du forrest i betjeningsvejledningen.

Kamerasymbolet anvendes til at forbinde billederne på billedsiderne med det pågældende tekstafsnit i betjeningsvejledningen.



2.3 Landevarianter

STIHL leverer ladeapparater med forskellige stik og kontakter afhængigt af leveringslandet.

De viste ladeapparater er forsynet med europæiske stik. Tilslutning af maskinerne med andre typer stik sker analogt.

3. Beskrivelse af maskinen



- 1 Styrehåndtagets øverste del
- 2 Styrehåndtagets nederste del (RMA 339)
- 3 Konsol (RMA 339 C)
- 4 Kabinet
- 5 Motorhjelm
- 6 Baghjul
- 7 Forhjul
- 8 Græsopsamlingskurv
- 9 Øverste transportgreb
- 10 Nederste transportgreb
- 11 Udkastningsspjæld
- 12 Drejegrab (RMA 339)
- 13 Låsegreb styrehåndtag (RMA 339 C)
- 14 Niveaumåler (græsopsamlingskurv)
- 15 Motorstopbøjle
- 16 Højdeindstillingsarm
- 17 Startknap
- 18 Mærkeplade med maskinnummer
- 19 Dæksel
- 20 Sikkerhedsstik
- 21 Kontakt ECO-tilstand
- 22 Batteri
- 23 Ladeapparat

4. Sikkerhed

4.1 Generelt



Forholdsregler til forebyggelse af ulykker skal følges under arbejdet med maskinen.



Hele betjeningsvejledningen skal læses grundigt igennem før den første ibrugtagning.

Opbevar

betjeningsvejledningen til senere brug.

Sikkerhedsforanstaltningerne tjener til din egen sikkerhed, opstillingen er dog ikke udtømmende. Brug kun maskinen på fornuftig og ansvarlig vis, og husk på, at brugeren er ansvarlig for skader på personer eller disses ejendom.

Bliv fortrolig med betjeningsselementerne og brugen af maskinen.

Maskinen må kun anvendes af personer, som har læst betjeningsvejledningen, og som derfor ved, hvorledes maskinen skal betjenes. Hver bruger bør sikre sig faglig korrekt og praktisk instruktion om maskinens brug før ibrugtagningen. Brugeren skal instrueres af sælgeren eller en anden fagmand om, hvordan maskinen anvendes sikkert.

Brugeren skal under instruktionen gøres særligt opmærksom på, at omhu og koncentration er vigtigt under maskinens brug.

Selvom du betjener denne maskine efter forskrifterne, er der altid restriksi.



Livsfare på grund af kvælning!

Børn, der leger med emballagematerialet, risikerer at blive kvælt i det.

Emballagemateriale SKAL holdes væk fra børn.

Giv eller udlån kun maskinen samt påbygningsmaskinerne til personer, der er instruerede heri, eller som er fortrolige med betjeningen af den.

Betjeningsvejledningen er en del af maskinen og skal altid følge med.

Kontrollér, at brugeren fysisk, sensorisk og mentalt er i stand til at betjene maskinen og arbejde med den. Hvis brugerens fysiske, sensoriske eller mentale evner er nedsatte, må brugeren kun arbejde med plæneklipperen under opsyn eller efter anvisninger fra en ansvarlig person.

Kontrollér, at brugeren er myndig eller er under uddannelse i henhold til de nationale regler og under opsyn.

Maskinen må kun anvendes af personer, der er udhvilede og i god fysisk og psykisk stand. Er du ikke helt rask, bør du spørge din læge, om du må arbejde med maskinen. Undlad at arbejde med maskinen efter indtagelse af alkohol, narkotika eller medicin, der nedsætter reaktionsevnen.

Maskinen er beregnet til privat brug.

OBS – risiko for ulykker!

Maskinen er kun dimensioneret til græsslåning. Den må ikke anvendes til andre formål, da det kan være farligt eller medføre skader på maskinen.

Maskinen må pga. risiko for personskader ikke anvendes til følgende arbejdsopgaver (ikke komplet opstilling):

- trimning af buske, hække eller lignende,

- skæring af slyngplanter,
- plænepleje på tage og altankasser,
- granulering og findeling af grene og hækkeklip,
- rensning af fortove (sugning, blæsning),
- udjævning af jordbunker som f. eks. muldvarpeskud.
- transport af afskåret græs, undtagen i den dertil indrettede græsopsamlingskurv.

Af hensyn til sikkerheden bortfalder denne garanti ved enhver ændring på maskinen, undtagen ved en faglig korrekt montering af tilbehør, som er godkendt af STIHL. Du kan få mere at vide om godkendt tilbehør hos din STIHL-forhandler.

Det er ikke tilladt at foretage ændringer på maskinen, som ændrer forbrændingsmotorens eller el-motorens effekt eller omdrejningstal.

Der må ikke foretages ændringer på maskinen, som kan medføre en forhøjet støjemission.

Der må ikke transporteres ting, dyr eller personer med maskinen.

Vær specielt forsigtig ved anvendelse i offentlige anlæg, parkanlæg, på sportspladser, ved veje samt i land- og skovbrug.

Slip altid kun maskinen, når den står på en plan flade og ikke af sig selv kan rulle væk.



OBS! Vibrationer udgør en sundhedsfare! For stor belastning pga. vibrationer kan medføre kredsløbs- eller nerveskader, især hos mennesker med kredsløbsproblemer. Opsøg straks læge, hvis der opstår symptomer, som kan være udløst af vibrationsbelastninger.

Sådanne symptomer, der primært opstår i fingrene, hænderne eller i håndleddene, er f.eks. (ikke komplet opstilling):

- Følelseløshed
- Smerter
- Muskelsvaghed
- Misfarvninger af huden
- Ubehagelig kriblen

Hold styrehåndtaget fast, men ikke krampagtigt, med begge hænder på de beregnede stedet på håndtaget under kørslen.

Planlæg arbejdstiderne således, at større belastninger i længere tid undgås.

4.2 Beklædning og udstyr



Bær altid solide sko med skridsikre såler under arbejdet. Gå aldrig barfodet eller iført

sandaler.



Bær altid solide handsker, og bind langt hår op (tørklæde, hue etc.) under vedligeholdelses- og rengøringsarbejder samt under

transport af maskinen.



Bær handsker og egnede beskyttelsesbriller under knivens slibning!

Maskinen må betjenes, når brugeren bærer lange bukser og tætsiddende tøj.

Bær aldrig løstsiddende tøj, som kan hænge fast i de bevægelige dele (betjeningsgreb) – heller ikke smykker, slips eller halstørklæder.

4.3 Batteri

Børn kan ikke forstå og bedømme farerne ved batteriet. Børn kan blive alvorligt kvæstet.

- Hold børn væk.
- Opbevar batteriet utilgængeligt for børn.

Batteriet er ikke beskyttet mod alle påvirkninger fra omgivelserne. Hvis batteriet udsættes for bestemte påvirkninger fra omgivelserne, kan det bryde i brand eller eksplodere. Der kan ske personskade og materielle skader.

- Beskyt batteriet mod varme og ild.



- Kast aldrig batteriet i ilden.

- Batteriet må kun anvendes i det tilladte temperaturområde. (⇒ 19.1)



- Hold batteriet væk fra metalgenstande.

- Beskyt batteriet mod regn og fugt og nedsænk det ikke i væske.



- Batteriet må ikke udsættes for højt tryk.

- Batteriet må ikke udsættes for mikrobølger.

- Beskyt batteriet mod kemikalier og salte.

- Batteriet må ikke tabes.

- Opbevar batteriet et rent og tørt sted.

- Opbevar batteriet i et lukket rum.

- Opbevar batteriet afbrudt fra plæneklipperen og ladeapparatet.

- Opbevar batteriet i ikke elektrisk ledende emballage.
- Opbevar batteriet i det tilladte temperaturområde. (⇒ 19.1)

Batteriet er i **driftssikker tilstand**, når følgende betingelser er opfyldt:

- Batteriet er ikke beskadiget.
- Batteriet er rent og tørt.
- Batteriet fungerer og er ikke blevet ændret.

I ikke-driftssikker tilstand fungerer batteriet ikke mere sikkert. Der er risiko for alvorlig kvæstelse af personer.

- Arbejd aldrig med et beskadiget eller defekt batteri.
- Oplad ikke et beskadiget eller defekt batteri.
- Hvis batteriet er snavset eller vådt: Rengør batteriet, og lad det tørre.
- Batteriet må ikke ændres.
- Stik aldrig genstande ind i åbningerne på batteriet.
- Forbind aldrig batteriets elektriske kontakter med metalgenstande (kortslutning).
- Batteriet må ikke åbnes.

Der kan sive væske ud af et beskadiget batteri. Hvis væsken kommer i kontakt med huden eller øjnene, kan der forekomme hud- og øjenirritation.

- Undgå kontakt med væsken.
- Ved kontakt med huden: Vask de berørte hudpartier med rigelige mængder vand og sæbe.
- Ved kontakt med øjnene: Skyl øjnene i mindst 15 minutter med rigelige mængder vand, og søg læge.

Et beskadiget eller defekt batteri kan lugte mærkeligt, ryge eller brænde. Der er risiko for alvorlige kvæstelser eller dødsfald og materielle skader.

- Hvis batteriet lugter mærkeligt eller ryger: Brug ikke batteriet, og hold det væk fra brændbare materialer.
- Hvis batteriet brænder: Sluk branden i batteriet med en brandslukker eller vand.

4.4 Ladeapparat

Børn kan ikke forstå og bedømme farene ved ladeapparatet og elektrisk strøm. Børn kan blive alvorligt kvæstet.

- Hold børn væk.
- Opbevar ladeapparatet utilgængeligt for børn.

Ladeapparatet er ikke beskyttet mod alle påvirkninger fra omgivelserne. Hvis ladeapparatet udsættes for bestemte påvirkninger fra omgivelserne, kan det bryde i brand eller eksplodere. Der kan ske personskade og materielle skader.

- Anvend ikke ladeapparatet i let antændelige eller eksplosive omgivelser.
- Anvend ikke ladeapparatet på et let antændeligt underlag.
- Ladeapparatet må kun anvendes i det tilladte temperaturområde.
- Ladeapparatet skal anvendes i et lukket og tørt rum.
- Opbevar ladeapparatet afbrudt fra plæneklipperen og batteriet.
- Lad ladeapparatet køle af før opbevaring.



- Opbevar ladeapparatet et rent og tørt sted.
- Opbevar ladeapparatet i et lukket rum.

Ladeapparatet er i **driftssikker tilstand**, når følgende betingelser er opfyldt:

- Ladeapparatet er ikke beskadiget.
- Ladeapparatet er rent og tørt.
- Ladeapparatet fungerer og er ikke blevet ændret.

I ikke-driftssikker tilstand fungerer komponenter ikke mere korrekt, og sikkerhedsanordningerne kan sættes ud af kraft. Der er risiko for alvorlig kvæstelse af personer.

- Anvend ikke et beskadiget eller defekt ladeapparat. Bortskaf ladeapparatet.
- Hvis ladeapparatet er snavset eller vådt: Rengør ladeapparatet, og lad det tørre.
- Ladeapparatet må ikke ændres.
- Stik aldrig genstande ind i åbningerne på ladeapparatet.
- Forbind aldrig ladeapparatets elektriske kontakter med metalgenstande (kortslutning).
- Ladeapparatet må ikke åbnes.

Ladeapparatet må ikke bæres eller hænges op i tilslutningsledningen. Tilslutningsledningen og ladeapparatet kan blive beskadiget.

- Tag fat i ladeapparatet i kabinettet, og hold det fast. Ladeapparatet er forsynet med en håndtagsforbygning, så det er let at løfte op.
- Hæng ladeapparatet op i vægholderen.

4.5 Opladning

Kontakt med strømførende dele kan opstå af følgende årsager:

- Tilslutningsledningen er beskadiget.
- Netstikket er beskadiget.
- Stikdåsen er ikke installeret korrekt.

Kontakt med strømførende dele kan medføre elektrisk stød. Brugeren kan blive alvorligt kvæstet eller dræbt.

- Kontroller, at tilslutningsledningen og netstikket ikke er beskadiget.
- Stik netstikket i en korrekt installeret stikdåse.

Under opladningen kan en forkert netspænding eller en forkert netfrekvens forårsage overspænding i ladeapparatet. Ladeapparatet kan blive beskadiget.

- Kontroller, at netspændingen og netfrekvensen i strømmettet stemmer overens med angivelserne på ladeapparatets typeskilt.

Et beskadiget eller defekt ladeapparat kan lugte mærkeligt eller ryge under opladningen. Der kan ske personskade eller materielle skader.

- Træk netstikket ud af stikdåsen.

Ved utilstrækkelig afledning af varmen kan ladeapparatet blive overophedet og forårsage brand. Der er risiko for alvorlige kvæstelser eller dødsfald og materielle skader.

- Ladeapparatet må ikke tildækkes.
- Hæng ladeapparatet op i vægholderen.

Hvis der er tilsluttet flere ladeapparater til én stikdåse, kan de elektriske ledninger blive overbelastet under opladningen. De elektriske ledninger kan blive for varme og

forårsage brand. Der er risiko for alvorlige kvæstelser eller dødsfald og materielle skader.

- Tilslut kun et ladeapparat til en stikdåse.
- Tilslut ikke ladeapparatet til en multistikdåse.

4.6 Transport af maskinen

Anvend altid handsker under arbejdet for at undgå at komme til skade på varme maskindele eller de skarpe kanter.

 Sluk for maskinen, vent, til kniven er standset, og træk sikkerhedsstikket ud.

Transporter kun maskinen med afkølet el-motor.

Vær opmærksom på maskinens vægt, og anvend egnede hjælpemidler til læsning efter behov (læsseramper eller løfteanordninger).

Fastgør maskinen og medtransporterede dele (f. eks. græsopsamlingskurv) ved transport på et lad vha. tilstrækkeligt dimensionerede hjælpemidler (seler, reb osv.).

Undgå at berøre kniven, når plæneklipperen løftes og bæres.

Følg især henvisningerne i kapitlet "Transport". Her beskrives, hvordan maskinen skal løftes eller fastsures. (⇒ 14.)

Under en transport af maskinen skal gældende forskrifter overholdes, især hvad angår ladningens sikkerhed samt transport af ting på lastarealet.

4.7 Transport af batteriet

Batteriet er ikke beskyttet mod alle påvirkninger fra omgivelserne. Hvis batteriet udsættes for bestemte påvirkninger fra omgivelserne, kan det blive beskadiget, og der kan opstå materielle skader.

- Et beskadiget batteri må ikke transporteres.
- Batteriet skal transporteres i maskinen i ikke elektrisk ledende emballage eller en ikke elektrisk ledende transportbeholder.

Under transporten uden for maskinen kan batteriet vælte eller glide. Der kan ske personskade og materielle skader.

- Batteriet skal pakkes i emballagen eller transportbeholderen på en sådan måde, at det ikke kan glide.
- Emballagen eller transportbeholderen skal sikres på en sådan måde, at emballagen eller transportbeholderen ikke kan glide.

Lad ikke batteriet ligge i bilen, og udsæt det aldrig for direkte sollys.

Lithium-ion-batterier skal behandles særligt forsigtigt ved transport. Det er især vigtigt at kontrollere, at batterierne er kortslutningssikrede under transport. Opbevar derfor den originale emballage til batteriet, og anbring STIHL-batterier i den ubeskadigede originale emballage eller i plæneklipperen under transport.

4.8 Før arbejdet påbegyndes

Kontrollér, at det kun er personer, som har læst betjeningsvejledningen, der anvender maskinen.

Vær opmærksom på kommunale forskrifter for anvendelsestider for haveredskaber med elmotor.

Undersøg hele det arbejdsområde, hvor maskinen skal anvendes, og fjern sten, kæppe, ståltråd, kødben og andre fremmedlegemer, som kan blive slynget væk af maskinen. Forhindringer (f.eks. træstykker, rødder) overses nemt i højt græs.

Marker derfor før arbejdet med maskinen alle objekter, der er skjult i græsplænen (forhindringer), som ikke kan fjernes.

Før du bruger maskinen første gang, skal du fjerne emballagemateriale og transportlåse.

Før maskinen tages i brug, skal defekte, slidte og beskadigede dele udskiftes. Ulæselige eller beskadigede fare- og advarselsanvisninger på maskinen skal udskiftes. Din STIHL-forhandler har ekstra skilte og alle andre reservedele på lager.

Maskinen må kun anvendes i driftssikker tilstand. Kontrollér før hver brug,

- om maskinen er i forskriftsmæssig monteret tilstand,
- om klippeværktøjet og hele klippeenheten (kniv, fastgørelsesdele, klippeanordningskabiner) er i orden. Kontrollér især, om komponenterne sidder korrekt, om de er beskadigede (hakker eller ridser) eller slidte.
- sikkerhedsudstyret (f.eks. udkastningsspjæld, kabinet, styrehåndtag, motorstopbøjle) er i orden og fungerer korrekt.
- om græsopsamlingskurven er ubeskadiget og korrekt monteret; en beskadiget græsopsamlingskurv må ikke anvendes.

– om elmotorens udløbsbremse fungerer. Udfør alt nødvendigt arbejde, eller kontakt en forhandler. STIHL anbefaler en STIHL-forhandler.

Tænd aldrig elmotoren uden korrekt monteret kniv. Risiko for overophedning af elmotoren!

Følg anvisningerne i kapitlerne "Batteri" (⇒ 4.3) og "Ladeapparat" (⇒ 4.4).

4.9 Under arbejdet

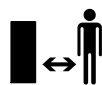

Brug aldrig maskinen, når der er dyr eller personer, især børn, i fareområdet.

Arbejd ikke ved temperaturer under +5° C.

Arbejd kun i dagslys eller med god kunstig belysning.

Der må ikke arbejdes med maskinen i regnvej, tordenvej, og især ikke når der er risiko for lynnedslag.



OBS – fare for kvæstelser!

Hænder og fødder skal holdes væk fra roterende dele. Rør aldrig den roterende kniv. Stå

aldrig i nærheden af udkastningsåbningen.

Den sikkerhedsafstand, som styrehåndtaget giver, skal altid overholdes. Styrehåndtaget skal altid være monteret korrekt og må ikke ændres. Anvend aldrig maskinen, hvis styrehåndtaget er klappet om.

De kontakter og sikkerhedsanordninger, som er installeret på maskinen, må ikke fjernes eller kortsluttes. Sørg især for, at motorstopbøjlen aldrig er fastgjort på styret (f. eks. ved at binde den fast).

Fastgør aldrig ting til styrehåndtaget (f. eks. arbejdstøj).

Er undergrunden våd, er der større risiko for uheld pga. dårligere fodfæste.

Arbejd ekstra forsigtig her, så du ikke skrider ud. Undgå om muligt at anvende maskinen, hvis undergrunden er fugtig.

Lad ikke maskinen stå ubeskyttet i regnen.

Batterirummet skal altid være lukket, når plæneklipperen er i brug.

Tænd for maskinen.

Start maskinen forsigtigt iht. henvisningerne i kapitlet "Ibrugtagning af maskinen". (⇒ 12.)

Sørg for, at der er rigelig afstand mellem fødder og klippeværktøj.

Maskinen skal stå på et plant underlag, når den tændes.

Maskinen må ikke vippe før og under starten.

Start ikke elmotoren, hvis udkastningskanalen ikke er dækket af udkastningsspjældet eller græsopsamlingskurven.

Undgå at slukke og tænde apparatet hyppigt inden for et kort tidsrum, og "leg" ikke med startknappen. Risiko for overophedning af elmotoren!

Arbejde på skråninger:

Bearbejd altid skråningerne på tværs og aldrig på langs.

Mister brugeren kontrollen over maskinen ved en græsslåning på langs, kan brugeren blive kørt over af maskinen.

Vær ekstra forsigtig, når køreretningen på skråningen ændres.

Sørg altid for et godt fæste på skråninger, og undgå at arbejde på meget stejle skråninger.

Af sikkerhedsmæssige årsager må maskinen ikke anvendes på skråninger på over 25° (46,6 %). **Risiko for kvæstelser!** En hældning på 25° svarer til en lodret stigning på 46,6 cm over en vandret længde på 100 cm.

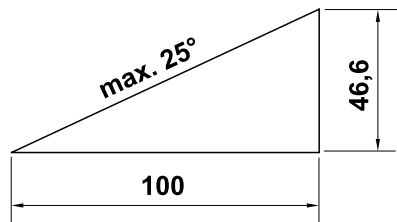

Anvendelse:



OBS – fare for kvæstelser!

Hænder og fødder skal holdes væk fra roterende dele. Rør aldrig den roterende kniv. Stå

aldrig i nærheden af udkastningsåbningen. Den sikkerhedsafstand, som styrehåndtaget giver, skal altid overholdes.



Forsøg ikke at inspicere kniven, mens maskinen kører. Lad være med at åbne

udkastningsspjældet og/eller tage græsopsamlingskurven af, så længe klippeknaven drejer rundt. Den roterende kniv kan medføre kvæstelser.

Kør kun med maskinen i gangtempo, og løb aldrig med maskinen under arbejdet. Ved at køre hurtigt øges risikoen for at komme til skade ved at snuble, skride ud osv.

Vær ekstra forsigtig, når du vender maskinen om eller trækker den hen mod dig selv.

Risiko for at snuble!

Kør rundt om ting, der er skjult i græssets vækstlag (vandingssystemer, pæle, vandventiler, fundamenter, elektriske ledninger etc.). Kør aldrig over sådanne objekter.

Hvis klippeværktøjet eller maskinen støder på en forhindring eller et fremmedlegeme, skal elmotoren slås fra, sikkerhedsstikket trækkes ud, og maskinen undersøges af en fagmand.



Vær opmærksom på klippeværktøjets efterløb, som varer i nogle sekunder.

STOP

Stands elmotoren,

- når maskinen skal vippes under transport over andre flader end græs,
- når du skubber maskinen hen til og væk fra græsfladen,
- før du tager græsopsamlingskurven af.
- før klippehøjden indstilles.



Sluk for el-motoren, træk sikkerhedsstikket ud, og kontroller, at klippeværktøjet er helt standset,

- før du tager batteriet ud
- før maskinen forlades eller står uden opsyn
- før du transporterer, løfter eller bærer plæneklipperen
- før du løsner blokeringer eller fjerner tilstoppelser i udkastningskanalen
- før du kontrollerer, rengør eller udfører arbejde på maskinen (f. eks. nedklapning eller indstilling af styrehåndtaget)

- når klippeværktøjet er stødt på et fremmedlegeme. Klippeværktøjet skal i så fald kontrolleres for eventuelle beskadigelser. Maskinen må ikke bruges med en beskadiget eller bøjet knivaksel eller motoraksel. **Risiko for kvæstelser på grund af defekte dele!**
- hvis maskinen begynder at vibrere usædvanlig voldsomt. Hele maskinen, især klippeværktøjet, skal i så fald kontrolleres for eventuelle beskadigelser og løse dele. Beskadigede dele skal udskiftes, før maskinen bruges igen, og løse dele skal tilspændes/skrues til.



Risiko for kvæstelse!

Kraftige vibrationer er som regel tegn på en fejl.

Maskinen må under ingen omstændigheder bruges med en beskadiget eller bøjet knivaksel eller med en beskadiget eller bøjet kniv.

Har du ikke nok viden herom, skal maskinen repareres af en forhandler - STIHL anbefaler en STIHL-forhandler.

4.10 Vedligeholdelse, rengøring, reparation og opbevaring

Inden nogen form for arbejde på maskinen og inden indstilling eller rengøring skal

- elmotoren slukkes
- sikkerhedsstikket trækkes ud og
- batteriet i givet fald tages ud.



Før vedligeholdelsesarbejde, rengøring og opbevaring i lukkede rum skal maskinen køle helt af.

Rengøring:

Efter arbejdet skal hele maskinen gøres grundigt ren. (⇒ 13.2)

Eventuelle græsrester løsnes først med en pind. Maskinens underside renses med børste og vand.

Anvend aldrig en højtryksrenser, og rengør ikke maskinen under rindende vand (f. eks. med en haveslange). Brug ikke aggressive rengøringsmidler. Disse kan beskadige kunststof- og metaldelene og gøre brugen af din STIHL-maskine mindre sikker.

For at undgå overophedning og brandfare skal områderne omkring luftåbningerne på maskinens overside (mellem elmotorhjelm og kabinettet) og på maskinens underside (i udkastningskanalen) holdes fri for forurening (f. eks. græs, strå, mos, blade og udsivende fedt).

Vedligeholdelsesarbejder:

Det er kun tilladt at udføre de vedligeholdelsesarbejder, der er anført i denne betjeningsvejledning; alt andet arbejde skal udføres af en forhandler. Hvis du ikke har tilstrækkelig viden herom eller mangler de nødvendige hjælpemidler, bedes du **altid** henvende dig til en forhandler. STIHL anbefaler, at alle vedligeholdelsesarbejder og reparationer udelukkende udføres af en STIHL-forhandler. STIHL-forhandlerne tilbydes jævnligt kurser og får stillet teknisk materiale til rådighed.

Anvend kun værktøj, tilbehør eller påbygningsmaskiner, som er godkendt af STIHL til maskinen eller teknisk lignende produkter. I modsat fald er der risiko for

ulykker med personskader eller skader på maskinen til følge. Kontakt en forhandler, hvis du har spørgsmål.

Originalt værktøj og tilbehør samt originale reservedele fra STIHL er tilpasset optimalt til maskinen og brugerens behov. Originale STIHL-reservedele kendes på STIHL-reservedelsnummeret, på graveringen STIHL samt på STIHL-reservedelssymbolet. Symbolet kan også stå alene på mindre dele.

Sørg for, at advarsels- og henvisningsskilte er rene og læselige. Beskadigede eller bortkomne skilte skal udskiftes med nye originale skilte fra din STIHL-forhandler. Udskiftes en komponent med en ny, skal det sikres at den nye del forsynes med det samme skilt som den gamle.

Kontroller regelmæssigt, om kniven sidder fast, er beskadiget eller slidt.

Arbejder på skæremodulet må kun udføres med tykke arbejdshandsker og med stor omhu.

Sørg for, at alle møtrikker, bolte og skruer, især knivbolten, er fast tilspændte, så det er sikkert at bruge maskinen.

Kontrollér hele maskinen og græsopsamlingskurven for slid og beskadigelser regelmæssigt, især før den skal opbevares (f.eks. før vinterpausen). Slidte og beskadigede dele skal udskiftes med det samme af hensyn til sikkerheden, så maskinen altid er i driftssikker tilstand.

Hvis der i forbindelse med vedligeholdelsesarbejdet har været fjernet komponenter eller beskyttelsesanordninger, skal disse omgående anbringes korrekt.

4.11 Opbevaring, hvis maskinen ikke skal bruges i længere tid

Den afkølede maskine, batteriet og sikkerhedsstikket skal opbevares afbrudt fra hinanden i et tørt, lukket rum, der er utilgængeligt for børn.

Kontrollér, om maskinen er beskyttet mod utilsigtet brug (f. eks. fra børn).

Maskinen skal gøres grundigt ren før pauser (f.eks. vinterpause).

Opbevar maskinen i en driftssikker tilstand.

Stil maskinen til opbevaring på en plan flade, så den ikke af sig selv kan rulle væk.

4.12 Bortskaffelse

Sørg for korrekt bortskaffelse af det udtjente produkt (plæneklipper, batteri, ladeapparat, tilbehør). Sørg for, at plæneklipperen ikke kan anvendes længere, når den skal bortskaffes. For at forebygge ulykker er det især vigtigt, at sikkerhedsstikket og elkablet fra kontakten til elmotoren fjernes.

Risiko for kvæstelser på grund af klippeværktøjet!

Lad aldrig en udtjent maskine være uden opsyn. Sørg for, at maskinen og klippeværktøjet opbevares utilgængeligt for børn.

Batterier skal bortskaffes afbrudt fra maskinen. Du skal sikre, at batterierne er afladet før bortskaffelse (f. eks. ved at lade elmotoren køre), og at de bortskaffes sikkert og miljøvenligt.

5. Symbolforklaring



OBS!

Læs betjeningsvejledningen grundigt inden ibrugtagning.



Risiko for kvæstelser!

Der må ikke være uvedkommende i fareområdet.

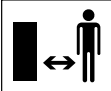

Pas på – skarpe knive!

Knive fortsætter med at rotere, efter at elmotoren er blevet slukket. Inden der udføres vedligeholdelsesarbejde på maskinen, fjernes spærringen (sikkerhedsstikket).



RMA 339:

Start elmotor.



RMA 339 C:

Start elmotor.



RMA 339 C:

Standt elmotor.

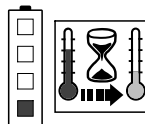

Batteriet er for varmt. Opladningen starter efter afkølingsfasen eller batteriet kan først bruges efter afkølingsfasen.

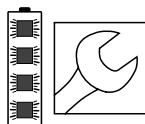

Batteriet er defekt og skal udskiftes.

6. Medfølgende dele



Pos.	Betegnelse	Stk.
A	Basismaskine	1
B	Græsopsamlingskurvens øverste del	1
C	Græsopsamlingskurvens nederste del	1
D	Bolt	2
M	Sikkerhedsstik	1
N	Ladeapparat	
O	Batteri	
	• Betjeningsvejledning	1

RMA 339 C:

E	Bøsning	1
F	Skrue	1
G	Skive	2
H	Møtrik	1

RMA 339:

I	Fladrundbolt	2
J	Kabelføring	1
K	Drejegreb	2



Det leverede udstyr kan variere afhængigt af leveringsland og model.

7. Klargøring af maskinen

7.1 Generelt



Risiko for kvæstelser

Følg sikkerhedsanvisningerne i kapitlet "Sikkerhed" (⇒ 4.).



Træk sikkerhedsstikket ud inden nogen form for arbejde med plæneklipperen (⇒ 9.2).

- Stil maskinen på et vandret, plant og fast underlag i forbindelse med alt beskrevet arbejde.



Ved udlevering er batteriet opladet ca. 30 %. Det skal derfor oplades, inden det tages i brug første gang.

- Oplad batteriet (⇒ 8.4).

7.2 Monter mono-styrehåndtag (RMA 339 C)



- 1 Før bøsningen (E) ind i boringen på styrehåndtaget (1).
- 2 Sæt de to skiver (G) på styrehåndtagets bøsning med hvælvingen indad.
- 3 Hold bøsningen (E) og skiverne (G) sammen, og før dem sammen med styrehåndtaget (1) ind i styrekonsollen (2).
- 4 Sæt møtrikken (H) ind i konsollen som vist.

- **5** Stik skruen (F) gennem borerne på styrehåndtaget (1) og på konsollen (2) indefra og ud.
- **6** Stram skruen (F). Tilspændingsmoment: **18 - 22 Nm**

Montering af elkabel:

- Ilæg elkablet som vist i kabelføringen (3),
- tryk det ind i holderen på styrehåndtaget (4), og
- fastgør det på styrehåndtaget med kabelklipsen (5).

7.3 Montér dual-styrehåndtag (RMA 339)



Montering af styrehåndtagets øverste del:

- **1** Stik fladrundbolten (I) gennem kabelføringen (J), og hægt elkablet (1) på.
- **2** Sæt dual-styrehåndtaget (2) på styrehåndtagets to nederste dele (3).
- **3** Stik fladrundboltene (I) – til højre med kabelføring (J), til venstre uden – indefra og ud gennem borerne.
- **4** Skru fast med drejeregrebene (K).

Montering af kabelklips:

- Monter kabelklipsen (4) på styrehåndtagets øverste del. Ilæg elkablet (1) som vist.
- Luk lasken (5), og lad den gå i indgreb. Afstand mellem kabeklips og kontakt: **25 - 27 cm**

7.4 Saml græsopsamlingskurven



- Sæt græsopsamlingskurvens øverste del (B) på græsopsamlingskurvens nederste del (C). Sørg for korrekt position i føringerne.
- Tryk boltene (D) gennem de tilhørende åbninger indefra.
- Lad græsopsamlingskurvens øverste del (B) gå i hak i kurvens nederste del med et let tryk.
- Sæt græsopsamlingskurven på (⇒ 9.7).

8. Batteri og ladeapparat

8.1 Generelt

Plæneklipperne **RMA 339, RMA 339 C** drives udelukkende med genopladelige **STIHL litium-ion-batterier af typen AK**.

De batterier, der evt. medfølger ved levering, er nøje afstemt efter anvendelsesformålet, men du kan anvende alle batterier af typen STIHL AK.

Plæneklipperens elektriske system udveksler data med det isatte batteri og tilpasser elmotorens ydelse til den pågældende kapacitet.

8.2 Tilslut ladeapparatet til strømmen



- Sæt stikket (1) i stikdåsen (2).

- Når ladeapparatet tilsluttes strømmen, udføres en selvtest. Herunder lyser LED'erne (3) på ladeapparatet i ca. 1 sekund grønt, derefter rødt og slukker så (⇒ 8.6).

8.3 Udtagning/isætning af batteri



- Træk sikkerhedsstikket ud, (⇒ 9.2) og hold dækslet på batterirummet åbent.



Udtagning af batteri:

- Tryk spærrehåndtaget (1) hen mod batteriet, og træk batteriet (2) opad og ud.

Isætning af batteri:

- Sæt batteriet (2) i batterirummet, og tryk det let på plads som vist – der høres en kliklyd.

8.4 Opladning af batteri



Opladningstiden afhænger af forskellige faktorer, f. eks. batteriets temperatur eller omgivelsestemperaturen. Den faktiske opladningstid kan afvige fra den anførte opladningstid. Opladningstiden er angivet på www.stihl.com/charging-times.



Når batteriet er sat i ladeapparatet, starter opladningen automatisk. Når batteriet er fuldt opladet, slukker ladeapparatet automatisk.

Under opladningen bliver batteriet og ladeapparatet varme.

- Tag batteriet ud af batterirummet. (⇒ 8.3)
- Slut ladeapparatet til strømmen. (⇒ 8.2)

- Sæt batteriet (1) ind i føringerne på ladeapparatet (2), og tryk det let ind, indtil det klikker på plads. LED-lampen på ladeapparatet (3) lyser grønt. LED-lamperne på batteriet (4) lyser grønt og viser ladetilstanden.
- Hvis LED-lamperne på ladeapparatet (3) og LED-lamperne på batteriet (4) ikke lyser, skal netstikket trækkes ud. Batteriet er fuldt opladet.
- Tag batteriet ud af ladeapparatet, og sæt det i batterirummet. (⇒ 8.3)

8.5 LED-lamper på batteriet

Visning af ladetilstand:



- Tryk på trykknappen (1). LED-lamperne lyser grønt i ca. 5 sekunder og viser ladetilstanden.
- Hvis højre LED-lampe blinker grønt, skal batteriet oplades. (⇒ 8.4)

Fejl:

LED-lamperne viser fejl ved plæneklipperen eller batteriet. De kan lyse eller blinke rødt for at vise fejl.

4 LED-lamper blinker rødt:
Der er en fejl i batteriet.

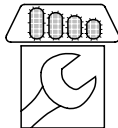

1 LED-lampe lyser rødt:
Batteriet er for varmt eller for koldt.

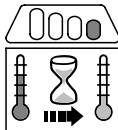

3 LED-lamper lyser rødt:
Plæneklipperen er for varm.

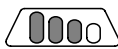

3 LED-lamper blinker rødt:
Der er en fejl i plæneklipperen.

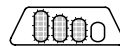

- Afhjælp fejlene. (⇒ 20.)

8.6 LED-lampe på ladeapparatet



LED-lampen (3) viser status for ladeapparatet. Den kan lyse grønt eller blinke rødt.

LED-lampen lyser grønt, og LED-lamperne på batteriet lyser eller blinker grønt: Batteriet oplades.

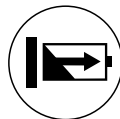

LED-lampen blinker rødt: Der er ingen elektrisk kontakt mellem batteriet og ladeapparatet, eller der er en fejl i batteriet eller i ladeapparatet.



Hvis LED-lampen lyser grønt, og 1 LED-lampe på batteriet lyser rødt, er batteriet for varmt eller for koldt.

- Afhjælp fejlene. (⇒ 20.)

9. Betjeningsdele

9.1 Batterirum



i Batterirummet skal altid være lukket, når plæneklipperen er i brug.

Åbn batterirummet:

- Tryk holdetappen (1) let ind, og klap dækslet (2) op bagud.

Luk batterirummet:

- Klap dækslet (2) ned, og sørg for, at holdetappen (1) går i indgreb.

9.2 Sikkerhedsstik



Plæneklipperen kan kun tages i brug, når sikkerhedsstikket er sat i soklen bag ved batterirummet.



Risiko for kvæstelse!

Sikkerhedsstikket skal trækkes ud før alt arbejde på maskinen, især før transport, før vedligeholdelses- og rengøringsarbejde samt før kontrol. (⇒ 4.)



- Løft dækslet på batterirummet (1) op på forsiden, og hold det åbent. (⇒ 9.1)
- **Udtrækning af stik:** Træk sikkerhedsstikket (2) ud af soklen (3), og opbevar det afbrudt fra plæneklipperen.
Isætning af stik: Tryk sikkerhedsstikket (2) helt ind i sokkel (3).
- Luk dækslet til batterirummet (1).

9.3 Kontakt Eco-tilstand



Kontakten til Eco-tilstand - som øger batteriets opladningstid - er placeret i batterirummet. (⇒ 10.2)

Aktivér Eco-tilstand:

- Stil kontakten i position **I**.

Deaktiver Eco-tilstand:

- Stil kontakten i position **O**.

9.4 Indstil mono-styrehåndtaget (RMA 339 C)



Risiko for klemning!

Hold altid med den ene hånd på det højeste sted på styrehåndtagets øverste del, når låsegrebet betjenes. Sæt aldrig fingre ind imellem styrehåndtaget og konsollen (over og under låsegrebet).

Klap styrehåndtaget ned:

Transportposition (ved rengøring af maskinen samt i forbindelse med pladsbesparende transport og opbevaring):

- Hold i styrehåndtagets øverste del (2) med den ene hånd på det højeste sted, og løft lidt op (aflastning).
- Tryk låsegrebet (1) ned, og hold.
- Klap styrehåndtagets øverste del (2) ned fremefter, og vær opmærksom på, at elkablet ikke bliver beskadiget.

Arbejdsposition (til skubning af maskinen):

- Klap styrehåndtaget (2) op bagud, og sørg for, at det går helt i hak.

Klippehøjdejustering:

Mono-styrehåndtagets højde kan indstilles i to trin:

- Hold i styrehåndtagets øverste del (2) med den ene hånd på det højeste sted, og løft lidt op (aflastning).
- Tryk låsegrebet (1) ned, og hold.
- Anbring styrehåndtaget (2) i den ønskede position.

- Slip låsegrebet (1), og sørg for, at styrehåndtaget igen går helt i hak.

9.5 Klap dual-styrehåndtaget ned (RMA 339)



Risiko for klemning!

Når drejegrebene løsnes, kan styrehåndtagets øverste del klappe ned. Hold derfor om det højeste sted på styrehåndtagets øverste del med den ene hånd, mens drejegrebene skrues af

Transportposition (ved rengøring af maskinen samt i forbindelse med pladsbesparende transport og opbevaring):

- Løsn drejegrebene (1), indtil de drejer frit.
- Klap styrehåndtagets øverste del (2) ned fremefter.

Arbejdsposition (til skubning af maskinen):

- Klap styrehåndtagets øverste del (2) op bagud, og hold fast i det med den ene hånd.
- Skru drejegrebene (1) fast. Sørg for, at kabelføringen (3) sidder korrekt.

9.6 Central klippehøjdeindstilling



Der kan vælges mellem 5 forskellige klippehøjder.

Niveau 1 = 30 mm

Niveau 5 = 70 mm

Plæneklippere til Storbritannien:

Der kan vælges mellem 6 forskellige klippehøjder.

Niveau S = 20 mm

Niveau 5 = 70 mm



For at undgå skader bør den laveste klippehøjde kun anvendes på græsplæner uden ujævnheder.

Indstilling af klippehøjde:

- **1** Tryk højdeindstillingsarmen (1) en smule væk fra plæneklipperen, indtil låsetappene (2) frigiver armen.
- **2** Løft plæneklipperen, eller tryk den ned.
Større klippehøjde: Løft plæneklipperen med højdeindstillingsarmen (1) (armen skubbes fremad).
Lavere klippehøjde: Tryk plæneklipperen nedad med højdeindstillingsarmen (1) (armen skubbes bagud).
- Tryk højdeindstillingsarmen (1) mod plæneklipperen, indtil låsetappene (2) går i indgreb i armen. Den valgte klippehøjde kan aflæses på den forreste låsetap (3).

9.7 Græsopsamlingskurv



Påhægtning:

- Åbn udkastningsspjældet (1), og hold det åbent.
 - Hægt græsopsamlingskurven (2) i holderne (4) på maskinens bagside ved hjælp af låsetappene (3).
 - Luk udkastningsspjældet (1).
- Afhægtning:**
- Åbn udkastningsspjældet (1), og hold det åbent.

- Løft græsopsamlingskurven (2) op, og tag den af bagud.
- Luk udkastningsspjældet (1).

9.8 Niveaumåler



Den luftstrøm, der opstår, når kniven kører, får niveaumåleren (1) til at stige. Når græsopsamlingskurven er fuld, ophører luftstrømmen. Hvis luftstrømmen er for svag, falder niveaumåleren (1) tilbage til hviletilstand. Dette indikerer, at græsopsamlingskurven skal tømmes.

Niveaumålerens fulde funktion opnås kun ved en optimal luftstrøm. Ydre forhold som vådt, tæt eller højt græs, lave klippeniveauer, tilsmudsning og lignende kan påvirke luftstrømmen og niveaumålerens funktion.

A Græsopsamlingskurven fyldes

B Græsopsamlingskurven er fyldt:

- Tøm den fyldte græsopsamlingskurv (⇒ 12.4).

10. Arbejdsanvisninger

10.1 Generelt

Plænen bliver smuk og tæt, hvis den slås ofte og holdes kort.

Slå ikke plænen for kort i varme og tørre perioder, da den så svides af solen og kommer til at se grim ud!

Klipperesultatet bliver bedre med en skarp kniv end med en sløv. Derfor bør kniven slibes regelmæssigt (STIHL-forhandler).

10.2 Skæreydelse

Skæreydelsen (batteritid) afhænger af græssets tilstand og af den valgte klippehøjde. Skæreydelsen kan øges på følgende måde:

- Slå græsset hyppigere
- Anvend en større klippehøjde
- Reducer fremføringshastigheden
- Lad plænen tørre før græsslåningen.

Ved behov kan der købes ekstra STIHL lithium-ion-batterier (ekstraudstyr).

Eco-tilstand:

Plæneklipperen kan indstilles til **Eco-tilstand**, som forbedrer energieffektiviteten og dermed skæreydelsen.

ECO

Eco-tilstand aktiveres og deaktiveres med kontakten i batterirummet. (⇒ 9.3)

Virkemåde:

Elmotorens omdrejningstal sænkes automatisk, når behovet for ydelse mindskes. Ved et større ydelsesbehov øges omdrejningstallet igen inden for brøkdelen af et sekund.

10.3 Brugerens arbejdsområde



- Brugerens skal af sikkerhedsmæssige grunde altid opholde sig i arbejdsområdet bag styrehåndtaget, når motoren er tændt. Den sikkerhedsafstand, som styrehåndtaget giver, skal altid overholdes.
- Plæneklipperen må udelukkende betjenes af én person, og alle andre tilstedeværende personer skal holde sig på forsvarlig afstand. (⇒ 4.)

10.4 Korrekt belastning af motoren

Start ikke plæneklipperen i højt græs. Vælg en højere klippehøjdeindstilling, hvis motoren er svær at få i gang.

Plæneklipperen må kun belastes så meget, at motorens omdrejningstal ikke falder væsentligt.

Hvis omdrejningstallet falder ved slåning af højt græs, skal der vælges en højere klippehøjdeindstilling, og/eller fremføringshastigheden skal reduceres.



Når Eco-tilstand er aktiveret, sænkes omdrejningstallet automatisk, når behovet for ydelse mindskes. (⇒ 10.2)

10.5 Når kniven blokerer

Stands straks motoren, og træk sikkerhedsstikket ud. Find derefter årsagen, og sørg for at udbedre fejlen.

10.6 Elmotorens termiske overbelastningsbeskyttelse

Hvis motoren overbelastes under arbejdet, kobler det elektriske system motoren fra. Ved termisk overbelastning lyser tre røde LED-lamper på batteriet. (⇒ 8.5)

Årsager til overbelastning:

- Sløv kniv,
- Græsslåning i for højt græs eller for lavt indstillet klippehøjde
- For høj fremføringshastighed
- Utilstrækkelig rengøring af køleluftøringen (luftåbninger).

Ibrugtagning efter pause

Efter en afkølingstid på op til 10 min. (afhængigt af omgivelsestemperaturen) tages maskinen igen i brug på normal vis. (⇒ 12.)

11. Sikkerhedsanordninger

Maskinen er udstyret med flere sikkerhedsanordninger for sikker betjening og beskyttelse mod ukorrekt brug.



Risiko for kvæstelse!

Hvis der konstateres en defekt i en af sikkerhedsanordningerne, må maskinen ikke bruges. Kontakt en forhandler, STIHL anbefaler en STIHL-forhandler.

11.1 Sikkerhedsstik

Elmotoren kan kun tændes, når sikkerhedsstikket er sat i (⇒ 9.2).

11.2 Beskyttelsesudstyr

Plæneklipperen er udstyret med beskyttelsesudstyr, som forhindrer utilsigtet kontakt med kniven og med det afklippede græs. Hertil hører kabinettet, udkastningsspjældet, græsopsamlingskurven og det korrekt monterede styrehåndtag.

11.3 Tohåndsbetjening

Elmotoren kan kun startes, hvis du trykker på startknappen og holder den nede med højre hånd og samtidig trækker motorstopbøjlen mod styrehåndtaget med venstre hånd.

11.4 El-motorens udløbsbremse

Når motorstopbøjlen slippes, standser kniven efter mindre end 3 sekunder.

En integreret el-motorudløbsbremse forkorter udløbstiden, indtil kniven er standset.

Mål udløbstiden

Når elmotoren er startet, roterer kniven, og der høres en susen. Udløbstiden svarer til støjens varighed efter elmotorens udkobling, og den kan måles med et stopur.

12. Tag maskinen i brug

12.1 Forberedelser



Risiko for kvæstelser!

Følg sikkerhedsanvisningerne i kapitlet "Sikkerhed". (⇒ 4.)

- Oplad batteriet, og sæt det derefter i batterirummet. (⇒ 8.4)
- Isæt sikkerhedsstikket. (⇒ 9.2)

12.2 Sådan startes plæneklipperen



Start ikke plæneklipperen i højt græs. Vælg en højere klippehøjdeindstilling, hvis elmotoren er svær at få i gang.

- **1** Tryk på startknappen (1), og hold den inde.
- **2** Træk motorstopbøjlen (2) mod styrehåndtaget, og hold den der.
- Startknappen (1) kan slippes igen, når motorstopbøjlen (2) er trykket op.

12.3 Sådan slukkes plæneklipperen



- Slip motorstopbøjlen (1). Elmotoren og kniven standser efter en kort udløbstid.

12.4 Tøm græsopsamlingskurv



Risiko for kvæstelser!

Før græsopsamlingskurven tages af, skal elmotoren være standset af hensyn til sikkerheden.

- Hægt græsopsamlingskurven af. (⇒ 9.7)
- Åbn græsopsamlingskurven på låselasken (1). Klap græsopsamlingskurvens øverste del (2) op, og hold. Klap græsopsamlingskurven bagud, og tøm den for afklippet affald.
- Luk græsopsamlingskurven.

- Sæt græsopsamlingskurven på. (⇒ 9.7)

13. Vedligeholdelse

13.1 Generelt



Risiko for kvæstelser

Følg sikkerhedsanvisningerne i kapitlet "Sikkerhed" (⇒ 4.).



Inden al arbejde på plæneklipperen trækkes sikkerhedsstikket ud (⇒ 9.2).

Årlig vedligeholdelse udført af forhandleren:

Plæneklipperen bør kontrolleres af forhandleren en gang om året. STIHL anbefaler en STIHL-forhandler.

13.2 Rengør maskinen



Vedligeholdelsesinterval: Efter hver brug

Omhyggelig behandling beskytter maskinen mod skader og forlænger levetiden.

- Udtag batteri (⇒ 8.3)
- Hægt græsopsamlingskurven af (⇒ 9.7)



Risiko for kvæstelse!

Stil plæneklipperen på et fast, vandret og jævnt underlag, før du vipper den på højkant. Maskinen kan vælte, når der arbejdes i rengøringspositionen. Stå altid ved siden af maskinen. Arbejd aldrig foran eller bag ved plæneklipperen.

Rengøringsposition RMA 339 C:

- Stå til højre for maskinen, når den skal vippes op på højkant.
- Stil styrehåndtagets øverste del i den laveste position (lad den gå til anslag, låsegrebet går ikke i indgreb i denne position). (⇒ 9.4)
- Åbn udkastningsspjældet (1) med højre hånd, og hold det.
- Hold om konsollen med venstre hånd som vist på billedet, og hold udkastningsspjældet åbent. Aktivér samtidig låsegrebet (2) med tommelfingeren, og hold det.
- Hold maskinen i forreste holdegreb med højre hånd, og vip den langsomt bagud, indtil styrehåndtaget ligger på jorden som vist på billedet.
- Slip udkastningsspjældet (1) og låsegrebet (2), og kontrollér, at maskinen står sikkert.

Rengøringsposition RMA 339:

- Klap dual-styrehåndtaget ned (⇒ 9.5)
- Vip plæneklipperen op, og stil den på styrehåndtagets nederste dele (3).

Anvisninger for rengøring:

- Fjern snavs med lidt vand, med en børste eller med en klud. Sørg især for at rengøre kniven. Ret aldrig en vandstråle mod dele på elmotoren, pakninger, lejesøler og elektriske komponenter såsom batterier eller kontakter.
- Løsn først eventuelle græsrester med en træpind.

- Rens køleluftføringen (indsugningsspalterne) mellem elmotorens hjelm og kabinettets nederste del før snavs for at opnå tilstrækkelig køling af elmotoren.
- Anvend et specialrensemiddel (f. eks. STIHL specialrensemiddel) om nødvendigt.

13.3 Elmotor og hjul

Elmotoren er vedligeholdelsesfri.

Hjulenes lejer er vedligeholdelsesfrie.

13.4 Batteri

Vedligeholdelsesinterval: Før hver brug

- Rengør batteriet med en fugtig klud.
- Kontroller ved synskontrol, om batteriet er beskadiget. Batterier med synlige skader (f. eks. revner eller udsivende væske) må ikke bruges.

13.5 Ladeapparat

Vedligeholdelsesinterval: Før hver brug

- Træk netstikket ud af stikdåsen.
- Rengør ladeapparatet med en fugtig klud.
- Rengør de elektriske kontakter på ladeapparatet med en pensel eller en blød børste.
- Følg anvisningerne i betjeningsvejledningen til ladeapparatet.

13.6 Kontrol af knivens slid



Vedligeholdelsesinterval: Før hver brug



Risiko for kvæstelser!

Knive slides mere eller mindre kraftigt, afhængigt af hvor og hvor længe de har været i brug. Anvendes maskinen på et sandet underlag eller ofte under tørre forhold, slides kniven mere og hurtigere end normalt. En slidt kniv kan knække og forårsage alvorlige kvæstelser. Følg derfor altid anvisningerne vedrørende knivens vedligeholdelse.

- Vip plæneklipperen om i rengøringsposition. (⇒ 13.2)
- Rengør kniven (1).
- Knivtykkelsen **A** skal kontrolleres mindst 5 steder med en skydelære. Det er især vigtigt, at området omkring knivbladene har minimumtykkelsen.
- Knivbredden **B** i det grå område **X** skal kontrolleres mindst tre steder med en skydelære.

Slidgrænser:

Knivtykkelse **A**: **1,6 mm**

Knivbredde **B**: **56 mm**

Kniven skal udskiftes,

- hvis den er beskadiget eller slidt (hakker, revner),
- hvis måleværdierne er nået på et eller flere steder, eller hvis disse ligger uden for de tilladte grænser.

13.7 Afmonter og monter kniven



Brug en passende topnøgle (22 mm) til at løsne og fastspænde knivbolten med, så du undgår at beskadige den.

1 Afmontering:

- Brug en egnet træklods (1) til at holde imod på kniven (2) med.
- Skru knivbolten (3) ud, og tag kniven (2) af.

2 Montering:



Risiko for kvæstelser!

Kniven må kun monteres som vist på billedet, det er især vigtigt, at laskerne (6) peger nedad. Når kniven udskiftes, skal knivbolten (3) også altid udskiftes! Det foreskrevne tilspændingsmoment for knivbolten skal overholdes nøje, da dette sikrer, at klippeværktøjet fastgøres ordentligt.

- Rens knivens anlægsflade og knivbøsningen.
- Montér kniven (2) med de ombukkede vinger opad. Låsetappene (4) skal anbringes i udstansningerne (5) i kniven.
- Brug en egnet træklods (1) til at holde imod på kniven (2) med.
- Påfør Loctite **243** på knivboltens gevind (3).
- Fastspænd knivbolten (3). Tilspændingsmoment:
10 - 15 Nm

13.8 Slibning af kniven

Hvis du mangler den nødvendige viden eller de nødvendige værktøjer, bør du få kniven slebet hos en fagmand (STIHL anbefaler en STIHL-forhandler).

Hvis kniven slibes forkert (forkert slibevinkel, ubalance osv.), påvirkes maskinens funktion, og især skæreydelsen (batteritid) kan forringes, og støjemissionen kan øges.

Slibningsvejledning

- Demontering af kniven. (⇒ 13.7)
- Afkøl kniven under slibningen, f. eks. med vand.
Den må ikke blive blå, da skæreevnen i så fald forringes.
- Slib kniven ensartet for at undgå vibrationer på grund af ubalance.
- Hold en slibevinkel på **30°**.
- Overhold slidgrænserne. (⇒ 13.6)

13.9 Opbevaring (vinterpause)

Maskinen skal opbevares i et tørt, lukket og støvfrit rum. Sørg for, at maskinen opbevares utilgængeligt for børn.

Plæneklipperen må kun opbevares i driftssikker tilstand. Klap evt. styrehåndtaget om.

Alle møtrikker, bolte og skruer skal være fastspændte. Udskift ulæselige fare- og advarselshenvisninger på maskinen, og kontroller hele maskinen for slid og beskadigelser. Udskift slidte eller beskadigede dele.

Eventuelle fejl på maskinen skal altid afhjælpes før opbevaringen.

Ved længere driftspauser (vinterpause) skal følgende punkter udføres:

- Rens alle ydre dele omhyggeligt.
- Smør samtlige bevægelige dele godt ind i olie/fedt.

Opbevaring af batteri:

- Tag batteriet ud af batterirummet eller ladeapparatet.
- Rengør batteriet.
- Opbevar batteriet i et tørt, lukket og støvfrit rum i ikke elektrisk ledende emballage.
Sørg for, at batterierne er beskyttet mod utilsigtet brug (f. eks. børns brug).
- Opbevar ikke reservebatteriet i ubrugt stand – brug batterierne skiftevis.
- For at opnå den optimale levetid må batteriet kun anvendes i det tilladte temperaturområde (⇒ 19.1), og ved opbevaring skal batteriet være i en ladetilstand mellem 20 % og 40 % (2 grønne lysende LED-lamper).

Opbevaring af ladeapparat:

- Tag batteriet ud, og træk netstikket ud.
- Rengør ladeapparatet.
- Ladeapparatet skal opbevares i et tørt, lukket og støvfrit rum, afbrudt fra batteriet. Kontroller, om ladeapparatet er beskyttet mod utilsigtet brug (f. eks. børns brug).
Ladeapparatet må ikke hænges op i tilslutningsledningen.

14. Transport

14.1 Før du løfter og fastgør plæneklipperen



Risiko for kvæstelse!

Følg sikkerhedsanvisningerne i kapitlet "Sikkerhed" (⇒ 4.).



Inden enhver form for arbejde ved plæneklipperen trækkes sikkerhedsstikket ud (⇒ 9.2).

Lithium-ion-batterier skal transporteres særligt forsigtigt (⇒ 4.3).

Sådan bærer du maskinen:

- Løft altid plæneklipperen i transportgrebene (1, 2). Sørg altid for tilstrækkelig afstand mellem kniven og kroppen, især fødder og ben.
- Bær plæneklipperen med den ene hånd på det øverste transportgreb (2) og den anden hånd på det nederste transportgreb (1),

eller

- bær plæneklipperen med den ene hånd på det øverste transportgreb (2).

Fastgøring af maskinen:

- Fastgør plæneklipperen på læssefladen med egnede hjælpemidler.
- Fastgør tove og seler på holdegrebene (1, 2).

14.2 Transport af batteri

- Sørg før transporten for, at batteriet er i driftssikker tilstand. (⇒ 4.3)
- Batteriet skal enten transporteres i maskinen eller i emballage, der opfylder sikkerhedskravene.
- Følg anvisningerne i kapitlet "Sikkerhed – Transport af batteriet". (⇒ 4.7)

Batteriet falder ind under kravene til transport af farligt gods. Batteriet er klassificeret som UN 3480 (lithium-ion-batteri) og er testet i henhold til UN Manual of Tests and Criteria, del III, underafsnit 38.3.

Transportforskrifterne er anført på www.stihl.com/safety-data-sheets.

15. Sådan minimerer du slid og undgår skader

Vigtige anvisninger til vedligeholdelse af produktgruppen

Plæneklipper, håndbetjent og batteridrevet (STIHL RMA)

Firmaet STIHL påtager sig intet ansvar for ting- og personskader, som opstår som følge af manglende overholdelse af henvisningerne i betjeningsvejledningen, især hvad angår sikkerhed, betjening og vedligeholdelse, eller ved anvendelse af ikke godkendte påbygningskomponenter eller reservedele.

For at undgå skader og unødigt slidage på din STIHL-maskine skal du altid følge nedenstående vigtige anvisninger:

1. Sliddele

Nogle dele af STIHL-maskinen udsættes også selv ved korrekt brug for normal slitage og skal alt efter arten og varigheden af brugen udskiftes rettidigt.

Dertil hører bl. a.:

- Kniv
- Græsopsamlingskurv
- Batteri

2. Overholdelse af anvisningerne i denne betjeningsvejledning

Brug, vedligeholdelse og opbevaring af STIHL-maskinen skal ske med største omhu som beskrevet i denne betjeningsvejledning. Brugeren hæfter selv for alle skader, der måtte opstå som følge af manglende overholdelse af sikkerheds-, betjenings- og vedligeholdelsesanvisningerne.

Dette gælder især i følgende tilfælde:

- Forkert elektrisk tilslutning (spænding).
- Produktændringer, der ikke er godkendt af STIHL.
- Anvendelse af værktøj eller tilbehør, som ikke er godkendt eller egnet til maskinen eller ikke er af tilstrækkelig kvalitet.
- Brug af produktet til andet end det af producenten foreskrevne formål.
- Anvendelse af produktet ved sportsarrangementer eller i konkurrencer.
- Følgeskader som følge af fortsat brug af produktet med defekte komponenter.

3. Vedligeholdelsesarbejder

Alle former for arbejder, der er beskrevet i afsnittet "Vedligeholdelse", skal foretages regelmæssigt.

Hvis disse vedligeholdelsesarbejder ikke kan udføres af brugeren selv, skal de udføres af en forhandler.

STIHL anbefaler, at alle vedligeholdelsesarbejder og reparationer udelukkende udføres hos en STIHL-forhandler.

STIHL-forhandlerne tilbydes jævnligt kurser og får stillet teknisk materiale til rådighed.

Såfremt disse arbejder ikke bliver udført, kan der opstå skader, som brugeren selv hæfter for.

Herunder hører bl.a.:

- Skader på køremotoren på grund af utilstrækkelig rensning af køleluftføringen (luftudtagene).
- Korrosionsskader eller følgeskader på grund af uhensigtsmæssig opbevaring.
- Skader på maskinen som følge af anvendelse af andre reservedele af utilstrækkelig kvalitet.
- Skader som følge af ikke udført eller utilstrækkelig vedligeholdelse eller skader pga. vedligeholdelses- eller reparationsarbejde, som ikke udføres på forhandlerens værksteder.

16. Miljøbeskyttelse



Det afskårne græs bør ikke smides i skraldespanden, men derimod komposteres.

Emballage, maskine og tilbehør er fremstillet af materialer, der kan genbruges, og som skal bortskaffes i overensstemmelse hermed.

Miljørigtig bortskaffelse, hvor materialerester sorteres, fremmer muligheden for at genanvende brugbare materialer. Derfor skal maskinen afleveres på en genbrugsstation efter udløb af den normale brugstid. Ukorrekt bortskaffelse kan være sundhedsskadelig og forurene miljøet. Følg anvisningerne i kapitlet "Bortskaffelse" i forbindelse med bortskaffelse. (⇒ 4.12)

Kontakt genbrugsstationen eller forhandleren for at få oplyst, hvordan affaldsprodukterne bortskaffes korrekt.



Batterier skal altid bortskaffes på korrekt vis – de lokale forskrifter skal overholdes. Batterier må ikke smides ud med det almindelige affald, men skal afleveres hos forhandleren eller et indsamlingssted for miljøfarligt affald.

17. Standardreservedele

Kniv:
6320 702 0140

Knivbolt:
6310 760 2801



Knivbolten skal udskiftes, hver gang kniven udskiftes. Reservedele fås hos en STIHL-forhandler.

18. Overensstemmelseserklæring

18.1 EU-overensstemmelseserklæring plæneklipper STIHL RMA 339.0, RMA 339.0 C

STIHL Tirol GmbH
Hans Peter Stihl-Straße 5
6336 Langkampfen
Østrig

erklærer, at vi har det fulde ansvar for, at

- Konstruktion: Batteri-plæneklipper
- Fabrikat: STIHL
- Type: RMA 339.0, RMA 339.0 C
- Klippebredde: 37 cm
- Serienummer: 6320

opfylder de relevante bestemmelser i direktiverne 2000/14/EC, 2006/42/EC, 2014/30/EU, 2011/65/EU og 2006/66/EC og er udviklet og fremstillet i overensstemmelse med de på produktionsdatoen gældende udgaver af følgende standarder: EN 60335-1, EN 60335-2-29, EN 60335-2-77, EN 55014-1 og EN 55014-2 (såfremt disse kan anvendes).

Pågældende myndighed:
TÜV Rheinland LGA Products GmbH
Tillystraße 2
90431 Nürnberg, DE

For at finde det målte og garanterede lydeffektniveau er man gået frem efter direktiv 2000/14/EC, bilag VIII.

- Målt lydeffektniveau: 89,4 dB(A)
- Garanteret lydeffektniveau: 90 dB(A)

De tekniske dokumenter opbevares hos STIHL Tirol GmbH.

Produktionsåret og maskinnummeret står på plæneklipperen.

Langkampfen, 02.11.2020

STIHL Tirol GmbH

e.b.



Matthias Fleischer, Sektionsleder for forskning og udvikling

e.b.



Sven Zimmermann, Sektionsleder for kvalitet

19. Tekniske data

RMA 339.0, RMA 339.0 C

Serienummer	6320
Type	EC-motor
Spænding	36 V
Forbrugseffekt	900 W
Beskyttelsesklasse	III

RMA 339.0, RMA 339.0 C

Kapslingsklasse	IPX 1
Skæreanordning	Knivbjælke
Klippebredde	37 cm
Skæreanordningens omdrejningstal	3350 o/min
Drev knivbjælke	Permanent
Tilspændingsmoment knivbolt	10 - 15 Nm
Klippehøjde	30 - 70 mm
Klippehøjde (kun for Storbritannien)	20 - 70 mm
Græsopsamlingskurv	40 l
Hjul-Ø foran	150 mm
Hjul-Ø bagtil	180 mm

Støjemissioner:

Iht. 2000/14/EC / S.I. 2001/1701:

Garanteret lydeffektniveau $L_{WA,d}$	90 dB(A)
Usikkerhed K_{WA}	1 dB(A)

Iht. EN 60335-2-77:

Støjniveau på arbejdspladsen L_{pA}	76 dB(A)
Usikkerhed K_{pA}	2 dB(A)

RMA 339.0

Længde	122 cm
Bredde	42 cm
Højde	107 cm
Vægt (uden batteri)	14 kg

Hånd-arm vibrationer:

Anført vibrationskarakteristik iht. EN 12096:

Målt værdi a_{hw}	1,60 m/sek ²
Usikkerhed K_{hw}	0,80 m/sek ²
Måling iht. EN 20643, EN 60335-2-77	

RMA 339.0 C

Længde	135 cm
Bredde	43 cm
Højde	110 cm
Vægt (uden batteri)	16 kg

Hånd-arm vibrationer:

Anført vibrationskarakteristik iht. EN 12096:

Målt værdi a_{hw} 1,60 m/sek²

Usikkerhed K_{hw} 0,80 m/sek²

Måling iht. EN 20643, EN 60335-2-77

19.1 Batteri STIHL AK

Batteriteknologi	Lithium-ion
Spænding	36 V
Kapacitet i Ah	Se mærkeplade
Energiindhold i Wh	Se mærkeplade
Vægt i kg	Se mærkeplade
Tilladt temperaturområde	-10 °C til +50 °C



Dette symbol henviser til angivelsen af antallet af battericeller og energiindholdet efter batteriproducentens specifikationer.

Energiindholdet, der er til rådighed ved brug, er lavere.

19.2 REACH

REACH er en EU-forordning om registrering, vurdering og godkendelse af kemikalier.

Oplysninger om opfyldelse af REACH-forordningen (EF) nr. 1907/2006 er angivet på www.stihl.com/reach.

20. Fejlsøgning

☒ Kontakt evt. en forhandler, STIHL anbefaler en STIHL-forhandler.

Fejl:

Elmotoren starter ikke

Mulig årsag:

- Batteriets ladetilstand for lav – på batteriet blinker 1 LED-lampe grønt
- Batteri for koldt/for varmt – på batteriet lyser 1 LED-lampe rødt
- Fejl i batteri – på batteriet blinker 4 LED-lamper rødt
- Plæneklipperen er for varm – på batteriet lyser 3 LED-lamper rødt
- Fejl i plæneklipper – på batteriet blinker 3 LED-lamper rødt
- Startknappen er ikke trykket ind
- Sikkerhedsstik ikke sat i
- Afbrudt elektrisk forbindelse mellem plæneklipperen og batteriet
- Elmotoren er overbelastet pga. for højt eller for fugtigt græs.
- Fugt i maskinen og/eller batteriet
- Plæneklipperens kabinet er tilstoppet
- Sikring i sikkerhedsstik er defekt

Afhjælpning:

- Oplad batteriet (⇒ 8.4)
- Lad batteriet varme op eller køle af
- Tag batteriet ud, og sæt det i igen. Kontakt om nødvendigt din forhandler (☒)
- Lad plæneklipperen køle af
- Rengør de elektriske kontakter i batterirummet (⇒ 13.2). Kontakt om nødvendigt din forhandler (☒)
- Tryk på startknappen (⇒ 12.2)
- Isæt sikkerhedsstikket (⇒ 9.2)

- Sæt batteriet korrekt i (⇒ 8.3). Rengør de elektriske kontakter i batterirummet (⇒ 13.2)
- Start ikke elmotoren i højt græs, tilpas klippehøjden (⇒ 9.6)
- Tag batteriet ud, og tør det. Rengør eller tør batterirummet (⇒ 8.3)
- Rengør plæneklipperens kabinet (⇒ 13.2)
- Skift sikkerhedsstik (☒)

Fejl:

Elmotoren standser under drift

Mulig årsag:

- Plæneklipperen for varm – på batteriet lyser 3 LED-lamper rødt
- Elektriske fejl
- Sikkerhedsstik ikke sat korrekt i
- Maskinen er overbelastet pga. græsslåning i for højt eller for fugtigt græs
- Fejl i plæneklipper

Afhjælpning:

- Lad plæneklipperen køle af
- Tag batteriet ud, og sæt det i igen (⇒ 8.3)
- Isæt sikkerhedsstikket (⇒ 9.2)
- Tilpas klippehøjden og klippehastigheden til forholdene (⇒ 9.6)
- Reparer plæneklipperen (☒)

Fejl:

Kraftige vibrationer ved brug

Mulig årsag:

- Knivbolten er løs
- Kniven er ikke afbalanceret

Afhjælpning:

- Fastspænd knivbolten (⇒ 13.7)
- Slib (afbalancer) kniven, eller udskift den (⇒ 13.8)

Fejl:

Ujævnt snit, plænen bliver gul

Mulig årsag:

- Kniven er sløv eller slidt
- Fremføringshastigheden er for stor i forhold til klippehøjden

Afhjælpning:

- Slib eller udskift kniven (⇒ 13.8)
- Reducer fremføringshastigheden, og/eller vælg den rigtige klippehøjde (⇒ 9.6)

Fejl:

Startbesvær eller fald i elmotorens ydelse

Mulig årsag:

- Batteriet afladet
- Græsslåning i for højt eller for fugtigt græs
- Plæneklipperens kabinet er tilstoppet
- Kniven er sløv eller slidt

Afhjælpning:

- Oplad batteriet (⇒ 8.4)
- Tilpas klippehøjden og klippehastigheden til forholdene (⇒ 9.6)
- Rengør plæneklipperens kabinet (⇒ 13.2)
- Slib eller udskift kniven (⇒ 13.8)

Fejl:

Maskinen skifter ikke til Eco-tilstand.

Mulig årsag:

- Plæneklipperens kabinet er tilstoppet
- Kniven er sløv, slidt eller beskadiget

Afhjælpning:

- Rengør plæneklipperens kabinet (⇒ 13.2)
- Slib eller udskift kniven (⇒ 13.7)

Fejl:

Udkastningskanalen er tilstoppet

Mulig årsag:

- Kniven er slidt
- Græsslåning i for højt eller for fugtigt græs

Afhjælpning:

- Udskift kniven (⇒ 13.8)
- Tilpas klippehøjden og klippehastigheden til forholdene (⇒ 9.6)

Fejl:

Driftstid for kort

Mulig årsag:

- Batteri ikke fuldt opladet
- Græsslåning i for højt eller for fugtigt græs
- Plæneklipperens kabinet er tilstoppet
- Kniven er sløv eller slidt
- Batteriets driftstid er overskredet

Afhjælpning:

- Oplad batteriet (⇒ 8.4)
- Tilpas klippehøjden og klippehastigheden til forholdene (⇒ 9.6)
- Rengør plæneklipperens kabinet (⇒ 13.2)
- Slib eller udskift kniven (⇒ 13.8)
- Udskift batteriet (✖)

Fejl:

Batteriet sidder fast ved isætning i batterirummet

Mulig årsag:

- Føringer eller elektriske kontakter i batterirummet snavsede

Afhjælpning:

- Rengør føringer eller elektriske kontakter i batterirummet (⇒ 13.2)

Fejl:

Batteriet oplades ikke, selvom LED-lampen på ladeapparatet lyser grønt.

Mulig årsag:

- Batteriet er for koldt/for varmt (en rød LED-lampe på batteriet lyser)

Afhjælpning:

- Lad batteriet varme op eller køle af (⇒ 8.4). Ladeapparatet må kun anvendes i lukkede og tørre rum ved temperaturer på mellem +5 °C og +40 °C.

Fejl:

Opladningen starter ikke, når batteriet er sat i ladeapparatet

Mulig årsag:

- Batteri for koldt/for varmt – på batteriet lyser 1 LED-lampe rødt
- Ingen elektrisk kontakt mellem ladeapparat og batteri
- Ladeapparatets strømforsyning defekt

Afhjælpning:

- Lad batteriet blive siddende i ladeapparatet. Opladningen starter automatisk, så snart det tilladte temperaturområde er nået.
- Tag batteriet ud, og sæt det i igen (⇒ 8.3)
- Slut ladeapparatet til strømmen (⇒ 8.2)
- Kontroller strømforsyningen
- Kontroller ladeapparatet, og udskift det om nødvendigt (✖)

Fejl:

Batteri oplades ikke, ingen LED-lamper lyser

Mulig årsag:

- Ingen elektrisk kontakt mellem ladeapparat og batteri

- Ladeapparatets strømforsyning defekt

Afhjælpning:

- Tag batteriet ud af batterirummet, og sæt det i igen (⇒ 8.3)
- Slut ladeapparatet til strømmen (⇒ 8.2)
- Kontrollér strømforsyningen
- Kontrollér ladeapparatet, og udskift det om nødvendigt (✘)

Fejl:

LED-lampen på ladeapparatet blinker rødt

Mulig årsag:

- Ingen elektrisk kontakt mellem ladeapparat og batteri
- Batteri defekt (4 LED-lamper på batteriet blinker rødt i ca. 5 sekunder)
- Ladeapparat defekt

Afhjælpning:

- Tag batteriet ud af batterirummet, og sæt det i igen (⇒ 8.3)
- Kontrollér batteriet, og udskift det om nødvendigt (✘)
- Kontrollér ladeapparatet, og udskift det om nødvendigt (✘)

21. Serviceplan

21.1 Leveringsbekræftelse

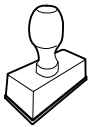
Model:	_____
Serienummer:	<input type="text"/> <input type="text"/> <input type="text"/> <input type="text"/> <input type="text"/> <input type="text"/> <input type="text"/> <input type="text"/> <input type="text"/>
Dato:	<input type="text"/> <input type="text"/> <input type="text"/> <input type="text"/> <input type="text"/> <input type="text"/> <input type="text"/> <input type="text"/> <input type="text"/>
	
Næste service	
Dato:	<input type="text"/> <input type="text"/> <input type="text"/> <input type="text"/> <input type="text"/> <input type="text"/> <input type="text"/> <input type="text"/> <input type="text"/>

21.2 Servicebekræftelse



Giv denne betjeningsvejledning til din STIHL-forhandler i forbindelse med vedligeholdelsesarbejde.

Han bekræfter udførelsen af de enkelte servicepunkter i de fortrykte felter.

 Service udført den

 Dato for næste serviceeftersyn

Drodzy Klienci!

Dziękujemy za zakup urządzenia marki STIHL. Nasze produkty projektujemy i produkujemy z zachowaniem wysokiej jakości i z uwzględnieniem potrzeb naszych klientów. W ten sposób powstają produkty o wyjątkowej niezawodności także w ekstremalnych warunkach.

STIHL wyróżnia się też wysoką jakością pod względem obsługi serwisowej. Sieć naszych autoryzowanych dealerów gwarantuje kompetentne doradztwo i szkolenia oraz kompleksową obsługę techniczną.

Dziękujemy za okazane zaufanie i życzymy zadowolenia z nabytego produktu STIHL.

Dr Nikolas Stihl

WAŻNE! ZAPOZNAĆ SIĘ PRZED UŻYCIEM I ZACHOWAĆ.

1. Spis treści

Uwagi dotyczące instrukcji obsługi	288
Informacje ogólne	288
Wskazówki dotyczące instrukcji obsługi	288
Wersje dla poszczególnych krajów	289
Opis urządzenia	289
Zasady bezpiecznej pracy	289
Informacje ogólne	289
Odzież robocza i sprzęt ochronny	291
Akumulator	291
Ładowarka	292
Ładowanie	292
Transport urządzenia	293
Transport akumulatora	293
Przed rozpoczęciem pracy	294
Praca z urządzeniem	294
Konserwacja, czyszczenie, naprawa i przechowywanie	296
Przechowywanie urządzenia podczas dłuższych przerw w eksploatacji	297
Utylizacja	297
Objaśnienie symboli	297
Wyposażenie standardowe	298
Przygotowanie urządzenia do pracy	298
Informacje ogólne	298
Zamontowanie pojedynczego uchwytu kierującego (RMA 339 C)	298
Zamontowanie podwójnego uchwytu kierującego (RMA 339)	298
Składanie kosza na trawę	299
Akumulator i ładowarka	299
Uwagi ogólne	299
Elektryczne podłączanie ładowarki	299

Wymowianie i wkładanie akumulatora	299
Ładowanie akumulatora	299
Diody LED na akumulatorze	299
Dioda LED na ładowarce	300
Elementy obsługi	300
Schowek akumulatora	300
Wtyk bezpieczny	300
Wyłącznik trybu Eco	300
Regulacja pojedynczego uchwytu kierującego (RMA 339 C)	300
Składanie podwójnego uchwytu kierującego (RMA 339)	301
Centralna regulacja wysokości koszenia	301
Kosz na trawę	301
Wskaźnik napełnienia kosza	302
Wskazówki dotyczące wykonywania pracy	302
Informacje ogólne	302
Wydajność koszenia	302
Obszar pracy użytkownika	302
Właściwe obciążenie silnika elektrycznego	302
Zasady postępowania w przypadku zablokowania noża kosiarki	303
Termiczne zabezpieczenie silnika elektrycznego przed przeciążeniem	303
Urządzenia zabezpieczające	303
Wtyk bezpieczny	303
Urządzenia zabezpieczające	303
Obsługa oburęczna	303
Hamulec wybiegowy silnika elektrycznego	303
Uruchamianie urządzenia	303
Przygotowanie do pracy	303
Włączanie kosiarki	303

Wyłączanie kosiarki	304
Opróżnianie kosza na trawę	304
Konserwacja	304
Informacje ogólne	304
Czyszczenie urządzenia	304
Silnik elektryczny i koła	305
Akumulator	305
Ładowarka	305
Sprawdzanie zużycia noża	305
Wymontowanie i zamontowanie noża kosiarki	305
Ostrzenie noża kosiarki	306
Przechowywanie (przerwa zimowa)	306
Transport	306
Przenoszenie i mocowanie kosiarki	306
Transport akumulatora	307
Ograniczanie zużycia i zapobieganie uszkodzeniom	307
Ochrona środowiska	308
Typowe części zamienne	308
Deklaracja zgodności	308
Deklaracja zgodności UE kosiarek STIHL RMA 339.0, RMA 339.0 C	308
Dane techniczne	309
Akumulator STIHL AK	309
Rozporządzenie REACH	309
Wykrywanie usterek	310
Plan czynności serwisowych	312
Potwierdzenie przekazania	312
Potwierdzenie obsługi serwisowej	312

2. Uwagi dotyczące instrukcji obsługi

2.1 Informacje ogólne

Niniejsza instrukcja obsługi jest **oryginalną instrukcją obsługi** Producenta według dyrektywy WE 2006/42/EC.

Firma STIHL stale udoskonala swoje wyroby i dlatego zastrzega sobie prawo dokonywania zmian dotyczących kształtu, rozwiązań technicznych oraz wyposażenia w dostarczanych wyrobach. W związku z tym dane i rysunki w tej broszurze nie mogą być podstawą do jakichkolwiek roszczeń.

Niniejsza instrukcja obsługi może ewentualnie zawierać opisy modeli, które nie są dostępne we wszystkich krajach.

Niniejsza instrukcja obsługi jest chroniona prawem autorskim. Wszelkie prawa zastrzeżone. Dotyczy to zwłaszcza prawa do powielania, tłumaczenia i przetwarzania w systemach elektronicznych.

2.2 Wskazówki dotyczące instrukcji obsługi

Rysunki wraz z opisami przedstawiają określone czynności.

Wszystkie symbole graficzne umieszczone na urządzeniu zostały objaśnione w niniejszej instrukcji obsługi.

Kierunek patrzenia

Przyporządkowanie pojęć „w lewo“ i „w prawo“ w niniejszej instrukcji obsługi: Użytkownik stoi z tyłu za urządzeniem i patrzy w kierunku jazdy do przodu.

Odsyłacz

Odpowiedni rozdział i podrozdział wskazano za pomocą strzałki. Poniżej podano przykład odsyłacza do rozdziału: (⇒ 7.2)

Oznaczenie fragmentów tekstu

Instrukcje mogą być oznaczone w sposób opisany w następujących przykładach.

Czynności, które wymagają ingerencji użytkownika:

- Śrubę (1) odkręcić wkrętakiem, nacisnąć dźwignię (2) ...

Ogólne zestawienie czynności:

- wykorzystywanie urządzenia podczas imprez lub zawodów sportowych

Fragmenty tekstu o specjalnym znaczeniu:

Fragmenty tekstu o specjalnym znaczeniu są oznaczone opisanymi poniżej symbolami graficznymi w celu ich dodatkowego wyróżnienia.



Niebezpieczeństwo!

Niebezpieczeństwo wypadku i poważnych obrażeń ciała. Określone zachowanie jest niezbędne lub zabronione.



Ostrzeżenie!

Niebezpieczeństwo zranienia osób. Określone postępowanie zapobiega możliwym lub prawdopodobnym obrażeniom ciała.



Ostrożnie!

Lekkie obrażenia ciała lub szkody materialne, których można uniknąć przez odpowiednie postępowanie.



Wskazówka

Informacja dotycząca lepszego wykorzystania urządzenia i zapobiegania ewentualnym błędom w obsłudze.

Fragmenty tekstu odnoszące się do rysunku:

Rysunki, które objaśniają sposób korzystania z urządzenia, znajdują się na początku instrukcji obsługi.

Symbol aparatu fotograficznego ułatwia odnalezienie rysunków do określonych części tekstu w instrukcji obsługi.



2.3 Wersje dla poszczególnych krajów

Firma STIHL dostarcza do różnych krajów ładowarki z różnymi wtyczkami i przełącznikami.

Na rysunkach ładowarki są pokazane z wtyczkami typu europejskiego. Urządzenia z innymi wtyczkami podłącza się do gniazdka elektrycznego w podobny sposób.

3. Opis urządzenia



- 1 górna część uchwyty kierującego
- 2 dolna część uchwyty kierującego (RMA 339)
- 3 wspornik (RMA 339 C)
- 4 obudowa
- 5 pokrywa silnika
- 6 koło tylne
- 7 koło przednie
- 8 kosz na trawę
- 9 górny uchwyt transportowy
- 10 dolny uchwyt transportowy
- 11 osłona wyrzutu
- 12 pokrętko (RMA 339)
- 13 dźwignia blokująca uchwyty kierującego (RMA 339 C)
- 14 wskaźnik napełnienia kosza na trawę
- 15 dźwignia hamulca silnika
- 16 dźwignia regulacji wysokości
- 17 przycisk włączający
- 18 tabliczka znamionowa z numerem urządzenia
- 19 osłona
- 20 wtyk bezpieczny
- 21 wyłącznik trybu ECO
- 22 akumulator
- 23 ładowarka

4. Zasady bezpiecznej pracy

4.1 Informacje ogólne



Podczas pracy z urządzeniem należy przestrzegać przepisów bezpieczeństwa pracy.



Przed pierwszym uruchomieniem urządzenia należy uważnie przeczytać instrukcję obsługi.

Przechowywać starannie instrukcję obsługi, aby móc korzystać z niej w przyszłości.

Zachowanie tych środków bezpieczeństwa jest niezbędne w celu zapewnienia bezpieczeństwa użytkownika, zestawienie nie obejmuje wszystkich przypadków. Z urządzenia należy korzystać w sposób rozważny i odpowiedzialny, pamiętając o tym, że osoba obsługująca urządzenie jest odpowiedzialna za wypadki z udziałem osób trzecich i ich mienia.

Prosimy też o dokładne zapoznanie się z elementami obsługi i sposobem eksploatacji urządzenia.

Urządzenie może być używane tylko przez osoby, które przeczytały niniejszą instrukcję obsługi i zapoznały się z jego obsługą. Przed pierwszym uruchomieniem urządzenia jego użytkownik powinien zadbać o odbycie przeszkolenia fachowego i praktycznego. Sprzedawca lub specjalista powinien udzielić użytkownikowi instruktażu na temat bezpiecznej obsługi urządzenia.

Podczas tego instruktażu należy zwłaszcza poinformować użytkownika, że praca przy użyciu urządzenia wymaga szczególnej staranności i koncentracji.

Także w przypadku prawidłowej obsługi tego urządzenia zawsze występują inne zagrożenia.



Niebezpieczeństwo uduszenia!

Niebezpieczeństwo uduszenia się dzieci podczas zabawy z opakowaniem. Opakowania należy przechowywać w miejscach niedostępnych dla dzieci.

Urządzenie wraz z osprzętem może być udostępniane lub wypożyczane tylko osobom, które dokładnie poznały dany model i jego obsługę. Instrukcję obsługi, stanowiącą część urządzenia, należy wraz z nim przekazywać.

Należy zapewnić, aby użytkownik był zdolny pod względem fizycznym, sensorycznym oraz psychicznym do obsługi urządzenia i pracy z jego użyciem. Jeżeli użytkownik jest do tego zdolny w ograniczonym zakresie pod względem fizycznym, sensorycznym lub psychicznym, to może wykonywać pracę za pomocą urządzenia tylko pod nadzorem odpowiedzialnej osoby lub po instruktażu przeprowadzonym przez tę osobę.

Należy zapewnić, aby użytkownik był pełnoletni lub odbywał naukę zawodu pod nadzorem zgodnie z krajowymi przepisami.

Urządzenie może być używane tylko przez wypoczętą osobę będącą w dobrej kondycji fizycznej i psychicznej. W przypadku problemów zdrowotnych należy zapytać lekarza o możliwość pracy przy użyciu urządzenia. Urządzenia nie

wolno obsługiwać po spożyciu alkoholu, zażyciu narkotyków lub lekarstw opóźniających reakcję.

Urządzenie jest przeznaczone do użytku prywatnego.

Uwaga – niebezpieczeństwo wypadku!

Urządzenie jest przeznaczone tylko do koszenia trawników. Inne użycie urządzenia jest niedozwolone i może być niebezpieczne lub spowodować uszkodzenie urządzenia.

Z powodu niebezpieczeństwa zranienia użytkownika urządzenie nie może być wykorzystywane do wykonywania takich czynności, jak (zestawienie niepełne):

- przycinanie zarośli, żywopłotów i krzewów,
- obcinanie pędów czepnych,
- pielęgnacja trawy rosnącej na dachu oraz w skrzynkach balkonowych,
- rozdrabnianie ściętych fragmentów drzew i żywopłotów,
- czyszczenie ścieżek (odsysanie, przedmuchiwanie),
- wyrównywanie nierówności powierzchni, np. kopców wykonanych przez krety,
- transport skoszonej trawy poza przewidzianym do tego celu koszem na trawę.

Ze względów bezpieczeństwa każda modyfikacja urządzenia, z wyjątkiem prawidłowego montażu wyposażenia dodatkowego dopuszczonego przez firmę STIHL, jest zabroniona i powoduje utratę gwarancji. Informacji o dopuszczonym wyposażeniu dodatkowym udzielają autoryzowani dealerzy firmy STIHL.

Zabronione jest zwłaszcza dokonywanie jakichkolwiek zmian w urządzeniu zwiększających moc lub prędkość obrotową silnika spalinowego lub elektrycznego.

W urządzeniu nie wolno dokonywać żadnych zmian zwiększających emisję hałasu.

Urządzenia nie wolno używać do przewożenia przedmiotów, zwierząt i osób, a zwłaszcza dzieci.

Należy zachować szczególną ostrożność podczas pracy w miejscach publicznych, parkach, obiektach sportowych oraz podczas eksploatacji w rolnictwie i leśnictwie.

Urządzenie można puszczać tylko wtedy, gdy stoi ono na płaskiej powierzchni, z której nie może się samo stoczyć.



Uwaga! Zagrożenie dla zdrowia spowodowane przez wibracje! Nadmierne

obciążenie organizmu przez drgania może być przyczyną uszkodzenia układu krążenia lub układu nerwowego, zwłaszcza u osób z chorobami układu krążenia. Należy udać się do lekarza w przypadku wystąpienia objawów, które mogą być spowodowane przez wibracje. Do tych objawów, które występują przede wszystkim w palcach, rękach lub przegubach rąk, należą (zestawienie niekompletne):

- brak czucia,
- bóle,
- osłabienie mięśni,
- przebarwienia skóry,
- nieprzyjemne mrowienie.

Podczas pracy trzymać uchwyt kierujący mocno (ale nie sztywno) dwiema rękami w odpowiednich miejscach.

Czas pracy zaplanować w taki sposób, aby unikać większych obciążeń przez dłuższy czas.

4.2 Odzież robocza i sprzęt ochronny



Przed rozpoczęciem pracy należy założyć mocne obuwie z przeciwpoślizgową podeszwą.

Nie wykonywać pracy bosą ani np. w sandałach.



Czynności konserwacyjne, czyszczenie oraz transport urządzenia należy wykonywać w rękawicach ochronnych i ze związanymi oraz zabezpieczonymi długimi włosami (za pomocą chusty na głowę, czapki itp.).



Nóż kosiarki należy ostrzyć w odpowiednich okularach ochronnych.

Urządzenie może być uruchamiane tylko przez osobę ubraną w długie spodnie i odzież dobrze przylegającą do ciała.

Nie zakładać luźnej odzieży, która może zostać pochwycona przez ruchome części (dźwignię sterowania), a także ozdób, krawata i szalika.

4.3 Akumulator

Dzieci mogą nie uświadamiać sobie zagrożeń spowodowanych przez akumulator i ich oceniać. Dzieci mogą ulec poważnym zranieniom.

- Dzieci powinny przebywać w bezpiecznej odległości.

- Przechowywać akumulator w miejscach niedostępnych dla dzieci.

Akumulator nie jest zabezpieczony przed wszystkimi czynnikami środowiskowymi. Akumulator narażony na działanie określonych czynników środowiskowych może ulec zapłonowi lub eksplodować. Możliwość odniesienia ran przez osoby oraz wystąpienia szkód materialnych.

- Chronić akumulator przed wysoką temperaturą i ogniem.



- Nie wrzucać akumulatora do ognia.

- Nie przekraczać dopuszczalnego zakresu temperatury akumulatora. (⇒ 19.1)



- Zachować odpowiednią odległość akumulatora od metalowych przedmiotów.

- Chronić akumulator przed deszczem oraz wilgocią i nie zanurzać go w płynach.



- Nie narażać akumulatora na działanie wysokiego ciśnienia.

- Nie narażać akumulatora na działanie mikrofal.

- Chronić akumulator przed chemikaliami i solami.

- Nie dopuścić do upadku akumulatora.

- Przechowywać akumulator w czystym i suchym miejscu.

- Przechowywać akumulator w zamkniętym pomieszczeniu.

- Przechowywać akumulator po odłączeniu go od kosiarki i ładowarki.

- Przechowywać akumulator w opakowaniu nieprzewodzącym prądu elektrycznego.

- Przechowywać akumulator w dopuszczalnym zakresie temperatury. (⇒ 19.1)

Akumulator jest w **dobrym stanie technicznym**, gdy spełnione są następujące warunki:

- akumulator jest nieuszkodzony,
- akumulator jest czysty i suchy,
- akumulator działa i nie został zmodyfikowany.

Akumulator niebędący w dobrym stanie technicznym może nie działać bezpiecznie. Osoby mogą ulec poważnym zranieniom.

- Nie pracować z uszkodzonym lub wadliwym akumulatorem.
- Nie ładować uszkodzonego lub wadliwego akumulatora.
- Jeżeli akumulator jest zabrudzony lub mokry, oczyścić akumulator i pozostawić do wyschnięcia.
- Nie modyfikować akumulatora.
- Nie umieszczać żadnych przedmiotów w otworach akumulatora.
- Nie wolno łączyć i zwierać elektrycznych styków akumulatora za pomocą metalowych przedmiotów.
- Nie otwierać akumulatora.

Z uszkodzonego akumulatora może wyływać elektrolit. Jeżeli elektrolit zetknie się ze skórą lub dostanie się do oczu, może spowodować ich podrażnienie.

- Unikać kontaktu z elektrolitem.

- W przypadku zetknięcia się ze skórą przemyć odpowiednie fragmenty skóry dużą ilością wody z mydłem.
- W przypadku przedostania się do oczu przepłukiwać je przynajmniej 15 minut dużą ilością wody i udać się do lekarza.

Uszkodzony lub wadliwy akumulator może nienormalnie pachnieć, dymić lub się zapalić. Możliwość odniesienia poważnych ran przez osoby lub śmierci oraz wystąpienia szkód materialnych.

- Jeżeli akumulator nienormalnie pachnie lub dymi, nie używać akumulatora i umieścić go z dala od substancji palnych.
- Jeżeli akumulator się pali, ugasić akumulator za pomocą gaśnicy lub wody.

4.4 Ładowarka

Dzieci mogą nie uświadamiać sobie zagrożeń spowodowanych przez ładowarkę oraz prąd elektryczny i oceniać tych zagrożeń. Dzieci mogą ulec poważnym zranieniom.

- Dzieci powinny przebywać w bezpiecznej odległości.
- Przechowywać ładowarkę w miejscach niedostępnych dla dzieci.

Ładowarka nie jest zabezpieczona przed wszystkimi czynnikami środowiskowymi. Ładowarka narażona na działanie określonych czynników środowiskowych może ulec zapłonowi lub eksplodować. Możliwość odniesienia ran przez osoby oraz wystąpienia szkód materialnych.

- Nie używać ładowarki w środowisku łatwopalnym i wybuchowym.

- Nie używać ładowarki umieszczonej na łatwopalnym podłożu.
- Nie przekraczać dopuszczalnego zakresu temperatury ładowarki.
- Eksploatować ładowarkę w zamkniętym i suchym pomieszczeniu.



- Przechowywać ładowarkę po odłączeniu jej od kosiarki i akumulatora.
- Przed przechowywaniem ładowarki należy pozostawić ją do ostygnięcia.
- Przechowywać ładowarkę w czystym i suchym miejscu.
- Przechowywać ładowarkę w zamkniętym pomieszczeniu.

Ładowarka jest w **dobrym stanie technicznym**, gdy spełnione są następujące warunki:

- ładowarka nie jest uszkodzona,
- ładowarka jest czysta i sucha,
- ładowarka działa i nie została zmodyfikowana.

Niepełnosprawne elementy mogą nie działać prawidłowo, a urządzenia zabezpieczające mogą zostać wyłączone. Osoby mogą ulec poważnym zranieniom.

- Nie używać uszkodzonej lub wadliwej ładowarki. Przekazać ładowarkę do utylizacji.
- Gdy ładowarka jest zabrudzona lub mokra, należy oczyścić ładowarkę i pozostawić do wyschnięcia.
- Nie modyfikować ładowarki.
- Nie umieszczać żadnych przedmiotów w otworach ładowarki.

- Nie wolno łączyć i zwierać elektrycznych styków ładowarki za pomocą metalowych przedmiotów.
- Nie otwierać ładowarki.

Przewód przyłączeniowy nie jest przeznaczony do przenoszenia ładowarki lub jej zawieszania. Przewód przyłączeniowy i ładowarka mogą ulec uszkodzeniu.

- Chwycić obudowę ładowarki i przytrzymać. Do ładowarki zamocowany jest poręczny uchwyt służący do jej łatwego podnoszenia.
- Zamocować ładowarkę do uchwyty ściennego.

4.5 Ładowanie

Następujące przyczyny mogą doprowadzić do zetknięcia się z elementami przewodzącymi prąd elektryczny:

- uszkodzenie przewodu przyłączeniowego;
- uszkodzenie wtyczki;
- nieprawidłowe zainstalowanie gniazdka wtyczkowego.

Dotknięcie elementów przewodzących prąd elektryczny może spowodować porażenie prądem elektrycznym. Użytkownik może odnieść poważne rany lub ponieść śmierć.

- Zapewnić, aby przewód przyłączeniowy i wtyczka nie były uszkodzone.
- Włożyć wtyczkę do prawidłowo zainstalowanego gniazdka.

Nieprawidłowe napięcie zasilające lub nieprawidłowa częstotliwość napięcia zasilającego podczas ładowania może doprowadzić do przeięcia w ładowarce. Ładowarka może ulec uszkodzeniu.

- Zapewnić, aby napięcie zasilające i częstotliwość napięcia zasilającego były zgodne z danymi znajdującymi się na tabliczce znamionowej ładowarki.

Podczas ładowania uszkodzonej lub wadliwej ładowarki może powstawać nienormalny zapach lub dym. Możliwość odniesienia ran przez osoby lub wystąpienia szkód materialnych.

- Wyciągnąć wtyczkę z gniazdka.

W przypadku niewystarczającego odprowadzania ciepła ładowarka może ulec przegrzaniu i spowodować pożar. Możliwość odniesienia poważnych ran przez osoby lub śmierci oraz wystąpienia szkód materialnych.

- Nie przykrywać ładowarki.
- Zamocować ładowarkę do uchwyty ścienne.

Jeżeli do gniazdka wtyczkowego podłączono kilka ładowarek, to podczas ładowania przewody elektryczne mogą ulec przeciążeniu. Przewody elektryczne mogą nagrzać się i spowodować pożar. Możliwość odniesienia poważnych ran przez osoby lub śmierci oraz wystąpienia szkód materialnych.

- Podłączać ładowarkę pojedynczo do gniazdka wtyczkowego.
- Nie podłączać ładowarki do wielokrotnych gniazdek wtyczkowych.

4.6 Transport urządzenia

Zawsze należy pracować w rękawicach, aby zapobiec obrażeniom ciała w następstwie dotknięcia ostrych i gorących części urządzenia.



Przed przystąpieniem do transportu wyłączyć urządzenie, odczekać do zatrzymania się noża i wyjąć wtyk bezpieczny.

Urządzenie należy transportować po ostygnięciu silnika elektrycznego.

Należy uwzględnić masę urządzenia i użyć odpowiedniego urządzenia załadowniczego (ramp załadowniczych lub podnośników).

Urządzenie transportowane wraz z częściami (np. kosz na trawę) zabezpieczyć na powierzchni ładunkowej za pomocą odpowiednio dobranych elementów mocujących (pasy, liny itp.).

Podczas podnoszenia i przenoszenia kosiarki należy uważać, aby nie dotknąć jej noża.

Należy zwrócić szczególną uwagę na dane zamieszczone w rozdziale „Transport”. Opisano tam sposób podnoszenia lub zamocowania urządzenia. (⇒ 14.)

Podczas transportu urządzenia należy przestrzegać krajowych przepisów prawa, a zwłaszcza przepisów dotyczących bezpieczeństwa ładunków i transportu przedmiotów na platformach ładunkowych.

4.7 Transport akumulatora

Akumulator nie jest zabezpieczony przed wszystkimi czynnikami środowiskowymi. Działanie na akumulator określonych czynników środowiskowych może spowodować jego uszkodzenie i powstanie szkód materialnych.

- Nie transportować uszkodzonego akumulatora.
- Transportować akumulator w urządzeniu, opakowaniu lub pojemniku transportowym nieprzewodzącym prądu elektrycznego.

Akumulator wyjęty z urządzenia podczas transportu może się przewrócić lub przemieścić. Możliwość odniesienia ran przez osoby oraz wystąpienia szkód materialnych.

- Akumulator w opakowaniu lub pojemniku transportowym zapakować tak, aby nie mógł się przemieszczać.
- Opakowanie lub pojemnik transportowy zabezpieczyć w sposób zapobiegający jego przemieszczeniu.

Nie pozostawiać akumulatora w samochodzie i nie wystawiać na bezpośrednie działanie promieni słonecznych.

Akumulatory litowo-jonowe należy transportować ze szczególną ostrożnością. Na czas transportu akumulatory należy zabezpieczyć przed zwarcie elektrycznym. Dlatego należy przechowywać oryginalne opakowanie kartonowe akumulatora i transportować akumulatory STIHL w nieuszkodzonym oryginalnym opakowaniu lub w kosiarce.

4.8 Przed rozpoczęciem pracy

Urządzenie może być używane tylko przez osoby znające instrukcję obsługi.

Należy przestrzegać przepisów dotyczących czasu pracy urządzeń ogrodowych z silnikiem elektrycznym.

Należy dokładnie przeszukać teren, na którym urządzenie będzie użytkowane i usunąć wszystkie kamienie, patyki, druty, kości i inne przedmioty, które mogą zostać wyrzucone do góry przez urządzenie. W wysokiej trawie można nie zauważyć przeszkód (np. pniaków, korzeni).

Dlatego przed rozpoczęciem pracy z użyciem urządzenia należy oznakować wszystkie przeszkody ukryte w trawie, których nie można usunąć.

Przed pierwszym użyciem urządzenia należy zdjąć opakowanie i usunąć blokady transportowe.

Przed użyciem urządzenia należy wymienić wszystkie wadliwe oraz zużyte i uszkodzone części. Należy wymienić na nowe tabliczki ostrzegawcze umieszczone na urządzeniu, jeżeli stały się nieczytelne lub zostały uszkodzone. Autoryzowani dealerzy firmy STIHL mają do dyspozycji zamienne naklejki ostrzegawcze i inne części zamienne.

Można korzystać tylko z urządzenia w dobrym stanie technicznym. Przed każdym uruchomieniem sprawdzić, czy:

- urządzenie jest zmontowane zgodnie z instrukcją;

- narzędzie tnące i cały zespół tnący (nóż kosiarki, elementy mocujące, obudowa zespołu tnącego) są w dobrym stanie technicznym. Należy regularnie sprawdzać ich zamocowanie, uszkodzenia oraz zużycie (zagłębienia lub pęknięcia);
- urządzenia zabezpieczające (np. osłona wyrzutu, obudowa, uchwyt kierujący, dźwignia hamulca silnika) są w dobrym stanie technicznym i prawidłowo działają;
- kosz na trawę jest nieszkodzony i prawidłowo zamontowany, nie można używać uszkodzonego kosza na trawę;
- działa hamulec wybiegowy silnika elektrycznego.

W razie potrzeby wykonać niezbędne czynności lub skontaktować się z serwisem Autoryzowanego Dealera. Zaleca się korzystanie z usług serwisu Autoryzowanego Dealera firmy STIHL.

Nie wolno włączać silnika elektrycznego, jeżeli nóż nie jest prawidłowo zamontowany. Niebezpieczeństwo przegrzania silnika elektrycznego!

Należy zwrócić szczególną uwagę na dane zamieszczone w rozdziałach „Akumulator“ (⇒ 4.3) i „Ładowarka“ (⇒ 4.4).

4.9 Praca z urządzeniem

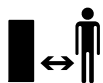

Nie wykonywać czynności roboczych, jeżeli w pobliżu znajdują się zwierzęta lub osoby postronne, a zwłaszcza

dzieci.

Nie wykonywać pracy przy temperaturze otoczenia poniżej +5°C.

Czynności robocze należy wykonywać tylko przy świetle dziennym lub przy dobrym oświetleniu sztucznym.

Nie pracować z urządzeniem podczas deszczu i burzy, a zwłaszcza wyładowań atmosferycznych.



Uwaga – niebezpieczeństwo zranienia!

Nie zbliżać rąk lub stóp do obracających się elementów.

Nie dotykać obracającego się noża. Zachować właściwą odległość od otworu wyrzutowego.

Należy zawsze zachowywać bezpieczny odstęp ustalony przez uchwyt kierujący. Uchwyt kierujący powinien być zawsze prawidłowo zamontowany; nie można go modyfikować. Nie uruchamiać urządzenia ze złożonym uchwytem kierującym.

Zamontowane w urządzeniu mechanizmy zabezpieczające nie mogą być usuwane lub mostkowane. Przede wszystkim nie można unieruchamiać dźwigni hamulca silnika na uchwycie kierującym (np. przez jej przywiązanie).

W żadnym wypadku nie należy zamocowywać jakichkolwiek przedmiotów na uchwycie kierującym (np. odzieży roboczej).

Wilgotne podłoże jest bardziej śliskie, co zwiększa ryzyko wypadku.

Należy postępować szczególnie ostrożnie, aby się nie poślizgnąć. Jeżeli jest to możliwe, należy unikać korzystania z urządzenia na wilgotnym podłożu.

Nie wystawiać urządzenia na działanie deszczu.

Podczas pracy schowek akumulatora powinien być zawsze zamknięty.

Włączanie urządzenia:

Należy włączać urządzenie przy zachowaniu szczególnej ostrożności, zgodnie ze wskazówkami podanymi w rozdziale „Uruchamianie urządzenia”. (⇒ 12.)

Zwrócić uwagę na odpowiednią odległość stóp od narzędzia tnącego.

Podczas włączania urządzenie musi być ustawione na płaskiej powierzchni.

Przed włączeniem i podczas włączania urządzenia nie wolno go przechylać.

Nie włączać silnika elektrycznego, jeżeli kanał wyrzutowy nie został zasłonięty osłoną wyrzutu lub koszem na trawę.

Należy unikać częstego włączania w ciągu krótkiego czasu, a szczególnie „zabawy” przyciskiem włączającym.

Niebezpieczeństwo przegrzania silnika elektrycznego!

Praca na zboczach

Na zboczach pracę wykonywać zawsze w poprzek, a nie wzdłuż stoku.

W przypadku utraty kontroli nad kosiarką podczas koszenia wzdłuż stoku użytkownik mógłby zostać dodatkowo najechny przez urządzenie.

Należy zachować szczególną ostrożność w przypadku zmiany kierunku jazdy na zboczu.

Należy uważać na zachowanie właściwej pozycji podczas pracy na zboczu i nie pracować z urządzeniem na zbyt stromych zboczach.

Ze względów bezpieczeństwa urządzenia nie można używać na zboczach o nachyleniu przekraczającym 25° (46,6 %).

Niebezpieczeństwo zranienia!

Kąt nachylenia zbocza 25° odpowiada

46,6 cm wzniesienia pionowego, które przypada na 100 cm odległości w poziomie.

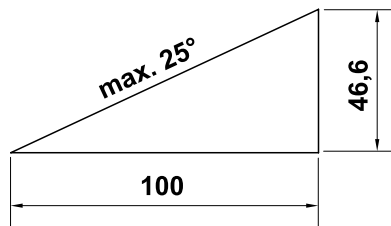

Zastosowanie do pracy:



Uwaga – niebezpieczeństwo zranienia!

Nie zbliżać rąk lub stóp do obracających się elementów.

Nie dotykać obracającego się noża. Zachować właściwą odległość od otworu wyrzutowego. Należy zawsze zachowywać bezpieczny odstęp ustalony przez uchwyt kierujący.



Nie wolno sprawdzać stanu noża podczas pracy urządzenia.

Nie otwierać osłony wyrzutu trawy i nie zdejmować kosza, jeżeli nóż jest jeszcze w ruchu. Obracający się nóż może spowodować obrażenia.

Urządzenie należy prowadzić, idąc powoli; nie wolno biec podczas eksploatacji urządzenia. Zbyt szybkie prowadzenie urządzenia może prowadzić do obrażeń ciała spowodowanych potknięciem się, poślizgnięciem itp.

W przypadku zawracania urządzeniem lub przyciągania go do siebie należy zachować szczególną ostrożność.

Niebezpieczeństwo potknięcia się!

Omiąć przedmioty ukryte w trawie (instalacje do zraszania trawników, pale, zawory wody, fundamenty, przewody elektryczne itp.). Nie należy najechać na takie przedmioty.

Jeżeli narzędzie tnące lub urządzenie natrafiło na przeszkodę lub jakieś ciało obce, to należy wyłączyć silnik elektryczny, wyjąć wtyk bezpieczny i przeprowadzić dokładną kontrolę.



STOP

Należy pamiętać o bezwładnym ruchu narzędzia tnącego trwającym kilka sekund po wyłączeniu silnika.

Silnik elektryczny należy wyłączyć:

- gdy trzeba przechylić urządzenie podczas przejeżdżania przez inny teren (nie trawnik),
- podczas przemieszczania urządzenia do koszonej powierzchni i z powrotem,
- przed zdjęciem kosza na trawę,
- przed ustawieniem wysokości koszenia.



Wyłączyć silnik elektryczny, wyjąć wtyk bezpieczny i sprawdzić, czy zatrzymało się narzędzie tnące:

- przed wyjęciem akumulatora;
- przed oddaleniem się od urządzenia lub jeżeli urządzenie pozostawione jest bez nadzoru;
- przed transportem, podnoszeniem lub przenoszeniem urządzenia;
- przed usunięciem przyczyny zablokowania lub niedrożności kanału wyrzutowego;

- przed sprawdzaniem i czyszczeniem urządzenia lub przed rozpoczęciem przy nim jakichkolwiek prac (np. składania lub regulacji uchwytu kierującego);
- w przypadku natrafienia narzędzia tnącego na ciało obce: kamień, krawężnik, korzeń itp. Jeżeli istnieje konieczność skontrolowania narzędzia tnącego ze względu na ewentualne uszkodzenia. Nie wolno uruchamiać urządzenia z uszkodzonym lub zgiętym wałkiem noża lub wałem silnika;
Niebezpieczeństwo skałeczenia przez wadliwe części!
- jeżeli urządzenie zaczyna nadmiernie wibrować. W tym przypadku należy sprawdzić całe urządzenie, a zwłaszcza narzędzie tnące, pod względem uszkodzenia i poluzowania części. Przed dalszą eksploatacją urządzenia należy wymienić uszkodzone części; luźne części należy zamocować lub dokręcić.



Niebezpieczeństwo zranienia!

Silne drgania są zwykle objawem usterki. Nie wolno uruchamiać urządzenia zwłaszcza w przypadku uszkodzenia lub skrzywienia wałka noża oraz uszkodzenia lub skrzywienia noża. W przypadku braku potrzebnej wiedzy wykonanie niezbędnych napraw należy zlecić specjalistycznemu serwisowi; zaleca się korzystanie z usług serwisu autoryzowanego dealera firmy STIHL.

4.10 Konserwacja, czyszczenie, naprawa i przechowywanie

Przed rozpoczęciem wszystkich czynności w urządzeniu, przed regulacją lub czyszczeniem należy:

- wyłączyć silnik elektryczny,
- wyjąć wtyk bezpieczny
- i ewentualnie wyjąć akumulator.



Przed przechowywaniem urządzenia w zamkniętych pomieszczeniach, konserwacją i czyszczeniem należy pozostawić je do całkowitego ostygnięcia.

Czyszczenie:

Po zakończeniu pracy należy dokładnie wyczyścić całe urządzenie. (⇒ 13.2)

Resztki trawy należy usunąć za pomocą patyczka. Dolną część kosiarki oczyścić przy użyciu szczotki i wody.

Nie stosować wysokociśnieniowych urządzeń czyszczących i nie czyścić urządzenia pod bieżącą wodą (np. za pomocą węża ogrodowego).

Nie wolno używać intensywnych środków czyszczących. Mogą one uszkodzić tworzywa sztuczne i metale, co może pogorszyć bezpieczeństwo pracy urządzenia.

Aby zapobiec przegrzaniu lub zapłonowi, należy dbać o czystość obszarów wokół szczelin wentylacyjnych na górnej części urządzenia (między pokrywą silnika elektrycznego a obudową) i na dolnej części urządzenia (w kanale wyrzutowym) przez usuwanie zanieczyszczeń, np. trawy, słomy, mchu, liści lub wpływającego smaru.

Czynności konserwacyjne:

Można wykonywać tylko czynności konserwacyjne opisane w niniejszej instrukcji obsługi; wykonanie innych czynności należy zlecić autoryzowanemu dealerowi.

Z pytaniami dotyczącymi urządzenia i środków pomocniczych prosimy **zawsze** zwracać się do autoryzowanego dealera. Firma STIHL zaleca, aby prace konserwacyjne oraz naprawy były wykonywane wyłącznie przez autoryzowanego dealera firmy STIHL. Dla dealerów firmy STIHL organizowane są regularne szkolenia; oferowana jest też informacja techniczna.

Należy stosować tylko narzędzia, wyposażenie dodatkowe i akcesoria dopuszczone przez firmę STIHL do stosowania z tym urządzeniem lub części tego samego typu. W przeciwnym razie może zaistnieć niebezpieczeństwo zranienia osób lub uszkodzenia urządzenia. Z pytaniami należy zwrócić się do autoryzowanego dealera.

Oryginalne narzędzia, wyposażenie dodatkowe i części zamienne firmy STIHL są optymalnie dopasowane do urządzenia i do wymagań użytkownika. Oryginalne części zamienne STIHL rozpoznaje się po numerze części zamiennej STIHL, po napisie STIHL i ewentualnie po oznakowaniu części zamiennej STIHL. W przypadku małych części może być tylko oznakowanie.

Naklejki ostrzegawcze i informacyjne muszą być czyste i czytelne. W przypadku uszkodzenia lub zgubienia naklejek należy zastąpić je nowymi naklejkami dostępnymi u autoryzowanego dealera firmy STIHL. W przypadku zastępowania elementu nową częścią należy na niej nakleić taką samą naklejkę.

Należy regularnie sprawdzać zamocowanie noża kosiarki, jego ewentualne uszkodzenia oraz zużycie.

Czynności dotyczące zespołu tnącego wykonywać w mocnych rękawicach ochronnych przy zachowaniu szczególnej uwagi.

Wszystkie nakrętki, sworznie i śruby, a zwłaszcza śruba noża, powinny być mocno dokręcone, aby zagwarantować niezawodną pracę urządzenia.

Regularnie należy sprawdzać całe urządzenie i kosz na trawę pod względem zużycia i uszkodzeń, zwłaszcza przed jego przechowywaniem (np. przed przerwą zimową). Ze względów bezpieczeństwa należy natychmiast wymienić zużyte lub uszkodzone części, aby urządzenie zawsze umożliwiała bezpieczną pracę.

Jeżeli podczas prac konserwacyjnych usunięte zostały części lub urządzenia zabezpieczające, należy je niezwłocznie ponownie zamontować.

4.11 Przechowywanie urządzenia podczas dłuższych przerw w eksploatacji

Schłodzone urządzenie, akumulator oraz wtyk bezpieczny należy przechowywać osobno w suchym i zamkniętym pomieszczeniu niedostępnym dla dzieci.

Należy zabezpieczyć urządzenie przed nieuprawnionym użyciem (np. przez dzieci).

Przed przechowywaniem urządzenia (np. przed przerwą zimową) należy je dokładnie wyczyścić.

Przechowywać urządzenie w dobrym stanie technicznym.

Przechowywać urządzenie na płaskiej powierzchni w taki sposób, aby nie mogło się przypadkowo stoczyć.

4.12 Utylizacja

Zużyte urządzenie (kosiarkę, akumulator, ładowarkę, osprzęt) należy przekazywać do specjalistycznej utylizacji. Przed utylizacją należy wykonać czynności zapobiegające włączeniu kosiarki. W celu zapobieżenia wypadkom należy usunąć wtyk bezpieczny i przewód elektryczny od przełącznika do silnika elektrycznego.

Niebezpieczeństwo skaleczenia się narzędziem tnącym!

Także wyeksploatowanego urządzenia nie można pozostawiać bez nadzoru. Urządzenie i narzędzie tnące należy przechowywać w miejscu niedostępnym dla dzieci.

Akumulatory należy utylizować osobno; nie wolno utylizować ich razem z urządzeniem. Przed utylizacją akumulatora należy go rozładować (np. przez pozostawienie pracującego silnika elektrycznego); utylizację przeprowadzić w sposób bezpieczny i zgodny z przepisami ochrony środowiska.

5. Objąsnienie symboli



Uwaga!

Przed pierwszym uruchomieniem należy koniecznie przeczytać instrukcję obsługi.

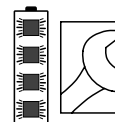
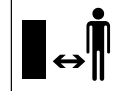

Niebezpieczeństwo zranienia!

Osoby postronne powinny przebywać w bezpiecznej odległości od obszaru zagrożenia.

Ostrożnie – ostre noże!

Po wyłączeniu silnika elektrycznego noże nadal się obracają. Przed konserwacją usunąć urządzenie blokujące (wtyk bezpieczny).

RMA 339:

Uruchomić silnik elektryczny.

RMA 339 C:

Uruchomić silnik elektryczny.

RMA 339 C:

Wyłączyć silnik elektryczny.

Akumulator jest zbyt ciepły. Ładowanie rozpoczyna się dopiero po fazie chłodzenia lub akumulator może być używany dopiero po fazie chłodzenia.

Akumulator jest uszkodzony i należy go wymienić.

6. Wyposażenie standardowe



Poz.	Nazwa	Liczba
A	urządzenie zasadnicze	1
B	górną część kosza na trawę	1
C	dolną część kosza na trawę	1
D	sworzeń	2
M	wtyk bezpieczny	1
N	ładowarka	
O	akumulator	
•	instrukcja obsługi	1
RMA 339 C:		
E	tulejka	1
F	śruba	1
G	podkładka	2
H	nakrętka	1
RMA 339:		
I	śruba z łbem grzybkowym	2
J	przelotka	1
K	pokrętko	2

 Wyposażenie standardowe może się różnić zależnie od kraju i wersji urządzenia.

7. Przygotowanie urządzenia do pracy

7.1 Informacje ogólne



Niebezpieczeństwo zranienia
Należy zwrócić szczególną uwagę na wskazówki zamieszczone w rozdziale „Zasady bezpiecznej pracy“ (⇒ 4.).



Przed rozpoczęciem wszelkich czynności przy kosiarce należy wyciągnąć wtyk bezpieczny (⇒ 9.2).

- Przed rozpoczęciem wszystkich opisanych prac urządzenie należy ustawić stabilnie na poziomym, płaskim i twardym podłożu.



Dostarczane akumulatory są naładowane w ok. 30%. Dlatego przed pierwszym uruchomieniem kosiarki należy naładować akumulator.

- Naładować akumulator (⇒ 8.4).

7.2 Zamontowanie pojedynczego uchwytu kierującego (RMA 339 C)



- **1** Wprowadzić tulejkę (E) w otwór na uchwycie kierującym (1).
- **2** Włożyć na tulejkę obie podkładki (G) stroną wypukłą do środka.
- **3** Przytrzymać tulejkę (E) i podkładki (G) i razem z uchwytem kierującym (1) wprowadzić do wspornika (2).
- **4** Włożyć nakrętkę (H) we wspornik w sposób pokazany na rysunku.

- **5** Włożyć śrubę (F) od zewnątrz do środka przez otwory w uchwycie kierującym (1) i wsporniku (2).
- **6** Dokręcić śrubę (F).
Moment dokręcania:
18 - 22 Nm

Zamontowanie przewodu elektrycznego:

- Włożyć przewód elektryczny w przelotkę (3) w sposób pokazany na rysunku,
- wcisnąć w uchwyt na uchwycie kierującym (4)
- i zamocować uchwytem przewodu (5) na uchwycie kierującym.

7.3 Zamontowanie podwójnego uchwytu kierującego (RMA 339)



Zamontowanie górnej części uchwytu kierującego:

- **1** Przełożyć śrubę z łbem grzybkowym (I) przez przelotkę (J) i zamocować przewód elektryczny (1).
- **2** Założyć podwójny uchwyt kierujący (2) na obie dolne części uchwytu kierującego (3).
- **3** Przełożyć śruby z łbem grzybkowym (I) – po prawej stronie z przelotką (J), po lewej bez niej – przez otwory od środka na zewnątrz.
- **4** Dokręcić za pomocą pokrętkę (K).

Zamontowanie uchwytu przewodu:

- Zamontować uchwyt przewodu (4) na górnej części uchwytu kierującego. Włożyć przewód elektryczny (1) w sposób pokazany na rysunku.

- Zamknąć zaczepek (5) i doprowadzić do zablokowania.
Odległość między uchwytem przewodu a wyłącznikiem:
25 - 27 cm

7.4 Składanie kosza na trawę



- Górną część kosza na trawę (B) założyć na dolną część kosza (C). Zwrócić uwagę na prawidłową pozycję w prowadnicach.
- Sworznie (D) przecisnąć od środka przez przygotowane otwory.
- Lekko naciskając, doprowadzić do zablokowania się górnej części kosza na trawę (B) w części dolnej.
- Zakładanie kosza na trawę (⇒ 9.7).

8. Akumulator i ładowarka

8.1 Uwagi ogólne

Kosiarki **RMA 339, RMA 339 C** są zasilane wyłącznie przez **akumulatory litowo-jonowe STIHL typu AK**.

Dostarczone akumulatory są optymalnie dostosowane do urządzenia o określonym przeznaczeniu, ale można stosować wszystkie akumulatory typu STIHL AK.

Po wymianie danych między układem elektronicznym kosiarki a założonym akumulatorem układ elektroniczny dostosowuje moc silnika elektrycznego do określonej wydajności.

8.2 Elektryczne podłączenie ładowarki



- Włożyć wtyczkę (1) do gniazdka (2).
- Po podłączeniu ładowarki do napięcia przeprowadzany jest samoczynnie test. Podczas tego testu dioda LED (3) na ładowarce świeci przez ok. 1 sekundę na zielono, następnie na czerwono i ponownie gaśnie (⇒ 8.6).

8.3 Wymowanie i wkładanie akumulatora



- Wyciągnąć wtyk bezpieczny (⇒ 9.2) i przytrzymać pokrywę schowka akumulatora w pozycji otwarcia.



Wymowanie akumulatora:

- Przeszawić dźwignię blokującą (1) do akumulatora i wyciągnąć akumulator (2) do góry.

Wkładanie akumulatora:

- Lekko naciskając, włożyć akumulator (2) do oporu w schowek akumulatora w sposób pokazany na rysunku – słycać odgłos.

8.4 Ładowanie akumulatora



Czas ładowania zależy od różnych czynników, np. od temperatury akumulatora lub temperatury otoczenia. Rzeczywisty czas ładowania może różnić się od podanego czasu ładowania. Czas ładowania został podany na stronie: www.stihl.com/charging-times.



Po włożeniu akumulatora do ładowarki proces ładowania uruchamia się automatycznie. Po całkowitym naładowaniu się akumulatora ładowarka wyłącza się automatycznie.

Podczas ładowania akumulator i ładowarka się nagrzewają.

- Wyjąć akumulator ze schowka akumulatora. (⇒ 8.3)
- Podłączyć ładowarkę elektrycznie. (⇒ 8.2)
- Włożyć akumulator (1) w prowadnice ładowarki (2) i docisnąć do oporu. Dioda LED na ładowarce (3) świeci na zielono. Diody LED na akumulatorze (4) świecą na zielono i wskazują naładowanie.
- Jeżeli dioda LED na ładowarce (3) i diody LED na akumulatorze (4) już nie świecą, należy wyciągnąć wtyczkę. Akumulator jest całkowicie naładowany.
- Wyjąć akumulator z ładowarki i włożyć do schowka akumulatora. (⇒ 8.3)

8.5 Diody LED na akumulatorze



Wskazanie naładowania:

- Nacisnąć przycisk (1). Diody LED świecą ok. 5 sekund na zielono i wskazują stan naładowania.
- Jeżeli prawa dioda LED miga na zielono, należy naładować akumulator. (⇒ 8.4)

Usterki:

Diody LED wskazują usterki kosiarki lub akumulatora. Mogą one przy tym świecić lub migać na czerwono.

Cztery diody LED migają na czerwono:
w akumulatorze występuje usterka.

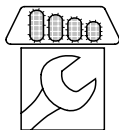

Dioda LED świeci na czerwono:
akumulator jest zbyt ciepły lub zbyt zimny.

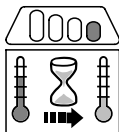

Trzy diody LED świecą na czerwono:
kosiarka jest zbyt ciepła.



Trzy diody LED migają na czerwono:
w kosiarce wystąpiła usterka.



- Usunąć usterki. (⇒ 20.)

8.6 Dioda LED na ładowarce



Dioda LED (3) wskazuje stan ładowarki. Może ona świecić na zielono lub migać na czerwono.

Dioda LED świeci na zielono i diody LED na akumulatorze świecą lub migają na zielono:
Akumulator jest ładowany.

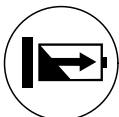

Dioda LED miga na czerwono:
Brak styku elektrycznego między akumulatorem i ładowarką lub wystąpiła usterka w akumulatorze lub ładowarce.



Jeżeli dioda LED świeci na zielono i jedna dioda LED na akumulatorze świeci na czerwono, to akumulator jest zbyt ciepły lub zbyt zimny.

- Usunąć usterki. (⇒ 20.)

9. Elementy obsługi

9.1 Schowek akumulatora



 Podczas pracy schowek akumulatora musi być zawsze zamknięty.

Otwieranie schowka akumulatora:

- Lekko wcisnąć zaczep (1) i odchylić pokrywę (2) do tyłu.

Zamykanie schowka akumulatora:

- Zamknąć pokrywę (2), uważając, aby zaczep (1) się zablokował.

9.2 Wtyk bezpieczny



Kosiarkę można uruchamiać tylko wtedy, gdy wtyk bezpieczny jest włożony do gniazda za kanałem akumulatora.



Niebezpieczeństwo zranienia!



Wtyk bezpieczny należy wyciągać przed rozpoczęciem wszystkich czynności dotyczących urządzenia, a zwłaszcza przed transportem, czynnościami konserwacyjnymi, czyszczeniem i sprawdzaniem. (⇒ 4.)

- Podnieść przód pokrywy schowka akumulatora (1) i przytrzymać w pozycji otwarcia. (⇒ 9.1)

Wyjmowanie:

Wyjąć wtyk bezpieczny (2) z gniazda (3) i przechowywać poza kosiarką.

Wkładanie:

Wtyk bezpieczny (2) wcisnąć do oporu w gniazdo (3).

- Zamknąć pokrywę schowka akumulatora (1).

9.3 Wyłącznik trybu Eco



W schowku akumulatora znajduje się wyłącznik trybu Eco wydłużającego czas pracy akumulatora. (⇒ 10.2)

Włączanie trybu Eco:

- Nacisnąć wyłącznik w położeniu I.

Wyłączanie trybu Eco:

- Nacisnąć wyłącznik w położeniu O.

9.4 Regulacja pojedynczego uchwytu kierującego (RMA 339 C)



Niebezpieczeństwo zgniecenia!

Podczas uruchamiania dźwigni blokującej zawsze przytrzymywać ręką górną część uchwytu kierującego w najwyższym miejscu. Nie wkładać palców między uchwyt kierujący a wspornik (nad dźwignią blokującą i pod nią).

Składanie uchwytu kierującego:

Położenie transportowe (do czyszczenia urządzenia, łatwiejszego transportu i przechowywania):

- Przytrzymać górną część uchwyty kierującego (2) ręką w najwyższym miejscu i lekko podnieść (zwolnić).
- Wcisnąć w dół i przytrzymać dźwignię blokującą (1).
- Złożyć uchwyt kierujący (2) do przodu, uważając, aby nie uszkodzić przewodu elektrycznego.

Położenie robocze (do prowadzenia urządzenia):

- Rozłożyć uchwyt kierujący (2) do tyłu, uważając, aby całkowicie się zablokował.

Regulacja wysokości:

Wysokość pojedynczego uchwyty kierującego można ustawiać w dwóch stopniach:

- Przytrzymać górną część uchwyty kierującego (2) ręką w najwyższym miejscu i lekko podnieść (zwolnić).
- Wcisnąć w dół i przytrzymać dźwignię blokującą (1).
- Ustawić uchwyt kierujący (2) w odpowiednim położeniu.
- Zwolnić dźwignię blokującą (1), uważając, aby uchwyt kierujący całkowicie się zablokował.

9.5 Składanie podwójnego uchwyty kierującego (RMA 339)



Niebezpieczeństwo zgniecenia!

Poprzez poluzowanie pokręteł można złożyć górną część uchwyty kierującego. Dlatego podczas odkręcania pokręteł należy przytrzymać ręką górną część uchwyty kierującego w najwyższym miejscu.

Położenie transportowe (do czyszczenia urządzenia, łatwiejszego transportu i przechowywania):

- Poluzować pokręta (1) tak, aby się swobodnie obracały.
- Złożyć górną część uchwyty kierującego (2) do przodu.

Położenie robocze (do prowadzenia urządzenia):

- Górną część uchwyty kierującego (2) podnieść do tyłu i przytrzymać ręką.
- Dokręcić pokręta (1). Zwrócić uwagę na prawidłowe położenie przelotki (3).

9.6 Centralna regulacja wysokości koszenia



Dostępnych jest 5 wysokości koszenia.

Stopień 1 = 30 mm

Stopień 5 = 70 mm

Kosiarki przeznaczone do Wielkiej Brytanii:

Dostępnych jest 6 wysokości koszenia.

Stopień S = 20 mm

Stopień 5 = 70 mm



Aby zapobiec uszkodzeniom, najmniejszą wysokość koszenia należy ustawiać tylko na trawnikach, na których nie ma nierówności.

Regulacja wysokości koszenia:

- **1** Dźwignię regulacji wysokości (1) lekko odsunąć od kosiarki, aż zaczepy (2) zwolnią dźwignię.
- **2** Podnieść kosiarkę lub nacisnąć w dół.

Zwiększanie wysokości koszenia:

Zwiększyć wysokość koszenia kosiarki za pomocą dźwigni regulacji wysokości (1) (dźwignię przesunąć do przodu).

Zmniejszanie wysokości koszenia:

Zmniejszyć wysokość koszenia kosiarki za pomocą dźwigni regulacji wysokości (1) (dźwignię przesunąć do tyłu).

- Dźwignię regulacji wysokości (1) docisnąć do kosiarki, aż zaczepy (2) wejdą w dźwignię. Wybraną wysokość koszenia można odczytać na pierwszym przednim zaczepie (3).

9.7 Kosz na trawę

Zamocowanie:

- Otworzyć i przytrzymać osłonę wyrzutu (1).
- Zamocować kosz na trawę (2), wprowadzając występy przytrzymujące (3) w uchwyty (4) na tylnej części urządzenia.
- Zamknąć osłonę wyrzutu (1).

Zdejmowanie:

- Otworzyć i przytrzymać osłonę wyrzutu (1).

- Podnieść kosz na trawę (2) i zdjąć do tyłu.
- Zamknąć osłonę wyrzutu (1).

9.8 Wskaźnik napełnienia kosza



Strumień powietrza wytworzony przez nóż podnosi wskaźnik napełnienia (1). Po napełnieniu się kosza na trawę strumień powietrza ulega zatrzymaniu. Jeżeli strumień powietrza będzie zbyt mały, wskaźnik napełnienia (1) opadnie do położenia spoczynkowego. Wskazuje to na konieczność opróżnienia kosza na trawę.

Wskaźnik napełnienia działa w sposób nieograniczony tylko przy optymalnym strumieniu powietrza. Czynniki zewnętrzne, takie jak wilgotna, gęsta lub wysoka trawa, niski stopień koszenia, zabrudzenie lub podobne czynniki, mogą negatywnie wpłynąć na strumień powietrza i działanie wskaźnika napełnienia.

A Kosz napełnia się trawą

B Kosz na trawę jest napełniony

- Opróżnić napełniony kosz na trawę (⇒ 12.4).

10. Wskazówki dotyczące wykonywania pracy

10.1 Informacje ogólne

Ładny, gęsty trawnik można uzyskać dzięki częstemu koszeniu i utrzymywaniu krótkiej trawy.

W klimacie gorącym i suchym nie należy ścinać trawy zbyt krótko, ponieważ powoduje to wysychanie trawnika i jego wypalanie przez słońce, traci on przez to na wyglądzie!

Koszenie przy zastosowaniu ostrego noża daje lepsze efekty wizualne, dlatego należy go regularnie ostrzyć (u autoryzowanego dealera firmy STIHL).

10.2 Wydajność koszenia

Wydajność (czas pracy akumulatora) zależy od właściwości trawy i wybranej wysokości koszenia. Sposoby zwiększania wydajności koszenia:

- częstsze koszenie trawnika,
- zwiększanie wysokości koszenia,
- zmniejszanie prędkości kosiarki,
- koszenie suchej trawy.

W razie potrzeby można zakupić dodatkowe akumulatory litowo-jonowe STIHL (wyposażenie dodatkowe).

Tryb Eco:

Kosiarka jest wyposażona w **tryb Eco**, poprawiający sprawność energetyczną i tym samym wydajność koszenia.

ECO

Tryb Eco można włączać i wyłączać za pomocą wyłącznika znajdującego się w schowku akumulatora. (⇒ 9.3)

Opis działania:

Prędkość obrotowa silnika elektrycznego jest automatycznie zmniejszana, gdy potrzebna jest mniejsza wydajność. Gdy potrzebna jest większa wydajność, to w ułamkach sekundy zwiększana jest prędkość obrotowa.

10.3 Obszar pracy użytkownika



- Ze względów bezpieczeństwa podczas pracy silnika elektrycznego użytkownik powinien przebywać zawsze w obszarze pracy za uchwytem kierującym. Należy zawsze zachowywać bezpieczny odstęp ustalony przez uchwyt kierujący.
- Kosiarkę może obsługiwać tylko jedna osoba; osoby postronne powinny przebywać w bezpiecznej odległości od obszaru zagrożenia. (⇒ 4.)

10.4 Właściwe obciążenie silnika elektrycznego

Kosiarki nie należy uruchamiać w wysokiej trawie. W przypadku utrudnionego rozruchu silnika elektrycznego ustawić większą wysokość koszenia.

Kosiarka może być obciążana tylko w takim stopniu, aby prędkość obrotowa silnika elektrycznego nie uległa znaczącemu zmniejszeniu.

W przypadku zmniejszania się prędkości obrotowej podczas koszenia wysokiej trawy należy wybrać większą wysokość koszenia i/lub zmniejszyć prędkość posuwu.



Przy włączonym trybie Eco prędkość obrotowa jest automatycznie zmniejszana, gdy potrzebna jest mniejsza wydajność. (⇒ 10.2)

10.5 Zasady postępowania w przypadku zablokowania noża kosiarki

Natychmiast wyłączyć silnik elektryczny i wyciągnąć wtyk bezpieczny. Następnie usunąć przyczynę usterki.

10.6 Termiczne zabezpieczenie silnika elektrycznego przed przeciążeniem

Jeżeli podczas pracy nastąpi przeciążenie silnika elektrycznego, to zostanie on wyłączony przez układ elektroniczny. W przypadku przeciążenia termicznego na akumulatorze świecą się trzy czerwone diody LED. (⇒ 8.5)

Przyczyny przeciążenia:

- tępy nóż kosiarki,
- koszenie zbyt wysokiej trawy lub zbyt nisko ustawiona wysokość koszenia,
- zbyt duża prędkość posuwania się,
- niedostateczne oczyszczenie kanałów powietrza chłodzącego (szczeliny wentylacyjne).

Ponowne uruchomienie

Po ochłodzeniu urządzenia, trwającym maksymalnie 10 min (w zależności od temperatury otoczenia), możliwe jest ponowne uruchomienie urządzenia. (⇒ 12.)

11. Urządzenia zabezpieczające

Urządzenie zostało wyposażone w wiele urządzeń zabezpieczających, gwarantujących bezpieczną obsługę i zabezpieczających je przed nieprawidłowym użytkowaniem.



Niebezpieczeństwo zranienia!

W przypadku stwierdzenia usterki urządzeń zabezpieczających nie wolno uruchamiać urządzenia. Należy zwrócić się do autoryzowanego dealera firmy STIHL.

11.1 Wtyk bezpieczny

Silnik elektryczny można uruchomić tylko po założeniu wtyku bezpiecznego (⇒ 9.2).

11.2 Urządzenia zabezpieczające

Kosiarka jest wyposażona w urządzenia zabezpieczające, które zapobiegają niezamierzonemu zetknięciu się z nożem kosiarki i wyrzucaną skoszoną trawą. Należą do nich: obudowa, osłona wyrzut, kosz na trawę i prawidłowo zamontowany uchwyt kierujący.

11.3 Obsługa oburęczna

Silnik elektryczny można włączyć tylko po naciśnięciu i przytrzymaniu przycisku włączającego prawą ręką, a następnie przyciągnięciu lewą ręką dźwigni hamulca silnika do uchwytu kierującego.

11.4 Hamulec wybiegowy silnika elektrycznego

Po puszczeniu dźwigni hamulca silnika nóż kosiarki zatrzyma się w ciągu niecałych 3 sekund.

Hamulec wybiegowy wmontowany w silnik elektryczny skraca czas wybiegu silnika potrzebny do zatrzymania się noża.

Pomiar czasu wybiegu

Po uruchomieniu silnika elektrycznego nóż wiruje i słychać odgłos podmuchu. Czas wybiegu jest równy czasowi utrzymywania się odgłosu podmuchu po wyłączeniu silnika elektrycznego; można zmierzyć go stoperem.

12. Uruchamianie urządzenia

12.1 Przygotowanie do pracy



Niebezpieczeństwo zranienia!

Należy zwrócić szczególną uwagę na wskazówki zamieszczone w rozdziale „Zasady bezpiecznej pracy”. (⇒ 4.)

- Naładować akumulator i włożyć go następnie do schowka akumulatora. (⇒ 8.4)
- Włożyć wtyk bezpieczny. (⇒ 9.2)

12.2 Włączanie kosiarki



Kosiarki nie należy uruchamiać w wysokiej trawie. W przypadku utrudnionego rozruchu silnika elektrycznego ustawić większą wysokość koszenia.

- **1** Nacisnąć i przytrzymać przycisk włączający (1).
- **2** Przyciągnąć dźwignię hamulca silnika (2) do uchwytu kierującego i przytrzymać.
- Przycisk włączający (1) można zwolnić po przyciągnięciu dźwigni hamulca silnika (2).

12.3 Wyłączanie kosiarki



- Zwolnić dźwignię hamulca silnika (1). Silnik elektryczny i nóż kosiarki zatrzymują się całkowicie po krótkim czasie wybiegu.

12.4 Opróżnianie kosza na trawę



Niebezpieczeństwo zranienia!

Ze względów bezpieczeństwa przed zdjęciem kosza na trawę należy wyłączyć silnik elektryczny.

- Zdjąć kosz na trawę. (⇒ 9.7)
- Otworzyć klamrę kosza na trawę (1). Odchylić i przytrzymać górną część kosza na trawę (2). Opróżnić kosz na trawę, odchylając go do tyłu.
- Zamknąć kosz na trawę.
- Założyć kosz na trawę. (⇒ 9.7)

13. Konserwacja

13.1 Informacje ogólne



Niebezpieczeństwo zranienia

Należy zwrócić szczególną uwagę na wskazówki zamieszczone w rozdziale „Zasady bezpiecznej pracy“ (⇒ 4.).



Przed rozpoczęciem wszelkich czynności przy kosiarce należy wyciągnąć wtyk bezpieczny (⇒ 9.2).

Coroczna konserwacja w autoryzowanym serwisie:

Kosiarka powinna być raz w roku sprawdzana przez autoryzowany serwis. Zaleca się korzystanie z usług serwisu autoryzowanego dealera firmy STIHL.

13.2 Czyszczenie urządzenia



Okresy międzyobsługowe: Po każdym użyciu

Staranne obchodzenie się z urządzeniem chroni je przed uszkodzeniem i wydłuża czas jego eksploatacji.

- Wyjmowanie akumulatora (⇒ 8.3)
- Zdejmowanie kosza na trawę (⇒ 9.7)



Niebezpieczeństwo zranienia!

Przed przechyleniem kosiarki należy ustawić ją na twardym, poziomym i równym miejscu. Podczas wykonywania czynności w pozycji ułatwiającej czyszczenie urządzenie może się przewrócić. Należy zawsze stać z boku urządzenia. Nie wolno wykonywać prac serwisowych z przodu lub z tyłu urządzenia.

Pozycja ułatwiająca czyszczenie RMA 339 C:

- W celu przechylenia urządzenia należy stanąć obok niego po prawej stronie.
- Ustawić górną część uchwyty kierującego w najniższym położeniu (do oporu, w tej pozycji dźwignia blokująca się nie blokuje). (⇒ 9.4)
- Prawą ręką otworzyć i przytrzymać osłonę wyrzutu (1).

- Lewą ręką chwycić wspornik (zob. rysunek) i otworzyć osłonę wyrzutu. Równocześnie nacisnąć kciukiem i przytrzymać dźwignię blokującą (2).
- Prawą ręką chwycić urządzenie za uchwyt przedni i powoli przechylać do tyłu, aż uchwyt kierujący położy się na podłożu w sposób pokazany na rysunku.
- Zwolnić osłonę wyrzutu (1) i dźwignię blokującą (2); sprawdzić, czy urządzenie jest stabilnie ustawione.

Pozycja ułatwiająca czyszczenie RMA 339:

- Składanie podwójnego uchwyty kierującego (⇒ 9.5)
- Przechylić kosiarkę i ustawić na dolnych częściach uchwyty kierującego (3).

Wskazówki dotyczące czyszczenia:

- Usunąć zanieczyszczenia szczotką lub szmatką przy użyciu małej ilości wody. Przede wszystkim należy wyczyścić także nóż kosiarki. Nie kierować strumienia wody na części silnika elektrycznego, uszczelki, miejsca ułożyskowania i elementy elektryczne (np. akumulatory i wyłączniki).
- Najpierw należy usunąć resztki trawy za pomocą patyczka.
- Należy oczyścić prowadnice powietrza chłodzącego (szczeliny wentylacyjne) między pokrywą silnika elektrycznego a dolną częścią obudowy, aby umożliwić odpowiednie chłodzenie silnika elektrycznego.
- W razie potrzeby użyć specjalnego środka czyszczącego (np. firmy STIHL).

13.3 Silnik elektryczny i koła

Silnik elektryczny nie wymaga obsługi.
Łożyska kół są bezobsługowe.

13.4 Akumulator

Okresy międzyobsługowe: Przed każdym użyciem

- Akumulator czyścić wilgotną szmatką.
- Sprawdzić wzrokowo, czy akumulator nie jest uszkodzony. Nie wolno używać akumulatorów z widocznymi uszkodzeniami (np. z rysami, wpływającym elektrolitem).

13.5 Ładowarka

Okresy międzyobsługowe: Przed każdym użyciem

- Wyciągnąć wtyczkę z gniazdka.
- Ładowarkę czyścić wilgotną szmatką.
- Czyścić styki elektryczne ładowarki za pomocą pędzla lub miękkiej szczotki.
- Przestrzegać wskazówek podanych w instrukcji obsługi ładowarki.

13.6 Sprawdzanie zużycia noża

Okresy międzyobsługowe: Przed każdym użyciem



Niebezpieczeństwo zranienia!

Noże mogą ulegać zróznicowanemu zużyciu w zależności od miejsca i czasu eksploatacji. Jeżeli urządzenie używane jest na piaszczystym podłożu lub w suchym otoczeniu, to nóż ulega dużo szybszemu zużyciu. Zużyty nóż może odłamać się i spowodować bardzo poważne obrażenia. W związku z tym należy zawsze przestrzegać przepisów dotyczących konserwacji noży.

- Położyć kosiarkę w położeniu umożliwiającym czyszczenie. (⇒ 13.2)
- Wyczyścić nóż kosiarki (1).
- Grubość noża **A** należy sprawdzić przynajmniej w 5 miejscach za pomocą suwmiarki. Minimalna grubość musi być zachowana zwłaszcza w okolicy skrzydeł noża.
- Sprawdzić suwmiarką szerokość noża **B** w okolicy oznaczonej szarym kolorem **X** w przynajmniej 3 miejscach.

Granice zużycia:

Grubość noża **A**: **1,6 mm**

Szerokość noża **B**: **56 mm**

Nóż należy wymienić w przypadku:

- uszkodzenia (zagłębienia, rysy),
- osiągnięcia podanych wymiarów noża w jednym lub kilku miejscach albo przekroczenia dopuszczalnych granic.

13.7 Wymontowanie i zamontowanie noża kosiarki



Aby nie uszkodzić śruby noża, do odkręcania i dokręcania należy używać odpowiedniej nasadki (22 mm).

1 Wymontowanie:

- Użyć odpowiedniego kłoca drewnianego (1) do przytrzymania noża kosiarki (2).
- Wykręcić śrubę noża (3) i zdjąć nóż kosiarki (2).

2 Zamontowanie:



Niebezpieczeństwo zranienia!

Nóż kosiarki wolno zamontować tylko w sposób pokazany na rysunku, w szczególności występy (6) powinny być skierowane w dół. Podczas wymiany noża kosiarki należy zawsze wymienić także śrubę noża (3). Śrubę noża należy dokręcić wymaganym momentem – gwarantuje to niezawodne zamocowanie narzędzia tnącego.

- Oczyszczyć powierzchnię przylegania noża i tuleję noża.
- Nóż kosiarki (2) zamontować z odgiętymi krawędziami skierowanymi do góry. Występy przytrzymujące (4) muszą być umieszczone w przetłoczeniach (5) noża kosiarki.
- Użyć odpowiedniego kłoca drewnianego (1) do przytrzymania noża kosiarki (2).
- Posmarować gwint śruby noża (3) preparatem **Loctite 243**.

- Dokręcić śrubę noża (3).
Moment dokręcania:
10 - 15 Nm

13.8 Ostrzenie noża kosiarki

W przypadku braku niezbędnej wiedzy lub środków pomocniczych należy zlecić ostrzenie noża autoryzowanemu serwisowi (zaleca się korzystanie z usług autoryzowanego dealera firmy STIHL).

Niewłaściwe ostrzenie noża (np. niewłaściwy kąt ostrzenia, niewyważenie) wpływa na działanie urządzenia, przede wszystkim może zmniejszyć się wydajność koszenia (czas pracy akumulatora) i zwiększyć emisja hałasu.

Instrukcja ostrzenia noża

- Wymontować nóż kosiarki. (⇒ 13.7)
- Schładzać nóż kosiarki podczas ostrzenia, np. wodą.
Nie wolno dopuścić do wystąpienia niebieskawego zabarwienia, ponieważ oznaczałoby to obniżenie zdolności tnących ostrza.
- Nóż ostrzyć równomiernie, aby zapobiec drganiom wynikającym z niewyważenia.
- Należy ostrzyć pod kątem **30°**.
- Nie przekraczać granicy zużycia. (⇒ 13.6)

13.9 Przechowywanie (przerwa zimowa)

Urządzenie należy przechowywać w suchym, zamkniętym i niezakurzonym pomieszczeniu. Urządzenie należy przechowywać w miejscu niedostępnym dla dzieci.

Przechowywać tylko sprawną technicznie kosiarkę; w razie potrzeby złożyć uchwyt kierujący.

Wszystkie nakrętki, śruby i wkręty powinny być dobrze dokręcone, wymienić nieczytelne etykiety na urządzeniu z informacjami o zagrożeniu i ostrzeżeniami, sprawdzić całe urządzenie pod względem zużycia lub uszkodzenia. Wymienić zużyte lub uszkodzone części.

Przed przechowywaniem urządzenia należy usunąć ewentualne usterki.

W przypadku dłuższego przestoju kosiarki (przerwa zimowa) należy uwzględnić następujące punkty:

- Starannie oczyścić wszystkie zewnętrzne części urządzenia.
- Dobrze nasmarować lub naoliwić wszystkie części ruchome.

Przechowywanie akumulatora:

- Wyjąć akumulator ze schowka akumulatora lub z ładowarki.
- Wyczyścić akumulator.
- Przechowywać akumulator w suchym, zamkniętym i pozbawionym pyłu pomieszczeniu w opakowaniu nieprzewodzącym prądu elektrycznego.
Należy zabezpieczyć akumulatory przed nieuprawnionym użyciem (np. przez dzieci).
- Rezerwowy akumulator należy używać na zmianę; nie przechowywać go bezużytecznie.
- W celu uzyskania optymalnego czasu eksploatacji należy przestrzegać dopuszczalnego zakresu temperatury (⇒ 19.1) i składować akumulator naładowany w zakresie 20–40% (2 diody LED świecące na zielono).

Przechowywanie ładowarki:

- Wyjąć akumulator i wyciągnąć wtyczkę.
- Wyczyścić ładowarkę.
- Ładowarkę należy przechowywać w suchym, zamkniętym i niezakurzonym pomieszczeniu, odłączoną od akumulatora. Należy zabezpieczyć ją przed nieuprawnionym użyciem (np. przez dzieci).
Nie wieszkać ładowarki na przewodzie przyłączeniowym.

14. Transport

14.1 Przenoszenie i mocowanie kosiarki



Niebezpieczeństwo zranienia!

Należy zwrócić szczególną uwagę na wskazówki zamieszczone w rozdziale „Zasady bezpiecznej pracy“ (⇒ 4.).



Przed rozpoczęciem wszelkich czynności przy kosiarce należy wyciągnąć wtyk bezpieczny (⇒ 9.2).

Akumulatory litowo-jonowe należy transportować ze szczególną ostrożnością (⇒ 4.3).

Przenoszenie urządzenia:

- Podnosząc kosiarkę, należy trzymać wyłącznie za uchwyty transportowe (1, 2). Należy zawsze zwracać uwagę na odpowiednią odległość noża kosiarki od części ciała, a zwłaszcza od stóp i nóg.

- Kosiarkę trawnikową należy prznosić przy użyciu obu rąk, trzymając jedną ręką za górny uchwyt transportowy (2), a drugą ręką – za dolny uchwyt transportowy (1)

lub

- prznosić kosiarkę, trzymając jedną ręką za górny uchwyt transportowy (2).

Mocowanie urządzenia:

- Kosiarki należy zamocować na powierzchni ładunkowej za pomocą odpowiednich elementów mocujących.
- Liny lub pasy zamocować do uchwytów (1, 2).

14.2 Transport akumulatora

- Przed transportem należy zapewnić, aby akumulator był sprawny. (⇒ 4.3)
- Transportować akumulator w urządzeniu lub bezpiecznym opakowaniu.
- Przestrzegać wskazówek podanych w rozdziale „Zasady bezpiecznej pracy – Transport akumulatora”. (⇒ 4.7)

Transport akumulatora podlega przepisom dotyczącym transportu materiałów niebezpiecznych. Akumulator został sklasyfikowany zgodnie z instrukcją ONZ 3480 (akumulator litowo-jonowy) i przebadany zgodnie z przepisami zawartymi w podręczniku ONZ „Badania i kryteria” część III, podsekcja 38.3.

Przepisy transportowe podano na stronie: www.stihl.com/safety-data-sheets.

15. Ograniczanie zużycia i zapobieganie uszkodzeniom

Wskazówki dotyczące konserwacji i pielęgnacji

Kosiarka prowadzona ręcznie z napędem akumulatorowym (STIHL RMA)

Firma STIHL nie ponosi żadnej odpowiedzialności za szkody materialne i osobiste, powstałe w wyniku nieprzestrzegania wskazówek zawartych w niniejszej instrukcji obsługi, w szczególności tych, które dotyczą bezpiecznej pracy, obsługi i konserwacji lub tych, które wystąpią w wyniku zastosowania niewłaściwych akcesoriów lub części zamiennych.

Aby zapobiec uszkodzeniu lub nadmiernemu zużyciu urządzenia STIHL, należy przestrzegać następujących wskazówek.

1. Części zużywające się

Nawet w przypadku właściwej eksploatacji urządzeń STIHL niektóre części ulegają normalnemu zużyciu i powinny być wymieniane w zależności od rodzaju i czasu pracy.

Należą do nich m.in.:

- nóż
- kosz na trawę
- akumulator

2. Przestrzeganie zaleceń instrukcji obsługi

Urządzenie STIHL należy eksploatować, konserwować i przechowywać w sposób przedstawiony w instrukcji obsługi. Użytkownik odpowiada za wszystkie uszkodzenia wynikające z

nieprzestrzegania przepisów bezpieczeństwa oraz wskazówek dotyczących obsługi i konserwacji urządzenia.

Dotyczy to przede wszystkim:

- niewłaściwego podłączenia elektrycznego (napięcia);
- dokonywania zmian w urządzeniu bez zgody firmy STIHL;
- korzystania z narzędzi lub osprzętu, które nie zostały dopuszczone dla danego urządzenia, nie są odpowiednie lub są niskiej jakości;
- niezgodnej z przeznaczeniem eksploatacji urządzenia;
- wykorzystywania urządzenia podczas imprez sportowych lub w zawodach;
- szkód wynikłych z eksploatacji urządzenia z uszkodzonymi częściami.

3. Czynności konserwacyjne

Należy regularnie wykonywać wszystkie czynności podane w rozdziale „Konserwacja”.

Jeżeli użytkownik nie może sam wykonać czynności związanych z konserwacją, powinien zlecić ich wykonanie Dealerowi.

Firma STIHL zaleca, aby prace konserwacyjne oraz naprawy były wykonywane wyłącznie przez autoryzowanego dealera firmy STIHL.

Dla dealerów firmy STIHL organizowane są regularne szkolenia; oferowana jest też informacja techniczna.

W wyniku niewykonania tych czynności mogą powstać uszkodzenia, za które odpowiada użytkownik.

Zalicza się do nich m.in.:

- uszkodzenia silnika w następstwie niedokładnego oczyszczenia kanałów powietrza chłodzącego (szczeliny wentylacyjne),
- korozję i inne uszkodzenia wynikłe z niewłaściwego składowania,
- uszkodzenie urządzenia wynikłe z używania części zamiennych niskiej jakości,
- uszkodzenia w następstwie nieterminowo lub niewłaściwie wykonanej konserwacji lub napraw wykonywanych w warsztatach, które nie należą do Dealera.

16. Ochrona środowiska



Skoszonoj trawy nie należy wyrzucać do śmieci – powinna ona podlegać kompostowaniu.

Opakowanie, urządzenie i osprzęt zostały wyprodukowane z materiałów będących surowcami wtórnymi, w związku z czym należy je odpowiednio utylizować.

Sortowanie i utylizacja odpadów są korzystne dla środowiska i umożliwiają ponowne wykorzystanie surowców wtórnych. Z tego względu po upływie okresu eksploatacji należy urządzenie przekazać do punktu skupu surowców wtórnych. Niewłaściwa utylizacja może spowodować pogorszenie zdrowia i zanieczyszczenie środowiska. Należy zwrócić szczególną uwagę na informacje zamieszczone w rozdziale „Utylizacja”. (⇒ 4.12)

Skontaktować się z firmą zajmującą się recyklingiem lub z Autoryzowanym Dealerem, aby uzyskać informacje na temat prawidłowej utylizacji odpadów.



Li-Ion

Zawsze prawidłowo utylizować akumulatory – należy przestrzegać lokalnych przepisów. Nie utylizować akumulatorów z odpadami komunalnymi, lecz przekazać je w autoryzowanym serwisie lub oddać w punkcie zbiórki odpadów specjalnych.

17. Typowe części zamienne

Nóż:
6320 702 0140

Śruba noża:
6310 760 2801



Podczas każdej wymiany noża należy wymienić śrubę noża. Części zamienne są dostępne u autoryzowanego dealera firmy STIHL.

18. Deklaracja zgodności

18.1 Deklaracja zgodności UE kosiarek STIHL RMA 339.0, RMA 339.0 C

STIHL Tirol GmbH
Hans Peter Stihl-Straße 5
6336 Langkampfen
Austria

oświadcza na własną odpowiedzialność, że

- Rodzaj: kosiarka akumulatorowa
- Producent: STIHL
- Typ: RMA 339.0, RMA 339.0 C
- Szerokość koszenia: 37 cm
- Nr identyfikacji serii: 6320

spełnia wymagania odnośnych przepisów dyrektyw 2000/14/WE, 2006/42/WE, 2014/30/EU, 2011/65/EU oraz 2006/66/EC i została skonstruowana oraz wyprodukowana zgodnie z obowiązującymi w dniu produkcji wersjami następujących norm: EN 60335-1, EN 60335-2-29, EN 60335-2-77, EN 55014-1 i EN 55014-2 (jeżeli mają zastosowanie).

Jednostka certyfikująca:
TÜV Rheinland LGA Products GmbH
Tillystraße 2
90431 Nürnberg, DE

W celu ustalenia zmierzonego i gwarantowanego poziomu mocy akustycznej postępowano zgodnie z dyrektywą 2000/14/EC, załącznik VIII.

- Zmierzony poziom mocy akustycznej: 89,4 dB(A)
- Gwarantowany poziom mocy akustycznej: 90 dB(A)

Dokumentacja techniczna jest przechowywana w firmie STIHL Tirol GmbH.

Rok produkcji i numer maszyny podano na kosiarce.

Langkampfen, 02.11.2020 r.

STIHL Tirol GmbH

wz.

Matthias Fleischer, kierownik Działu
Badawczo-Rozwojowego

WZ.



Sven Zimmermann, kierownik Działu
Jakości

19. Dane techniczne

RMA 339.0, RMA 339.0 C

Nr identyfikacji serii	6320
Typ	silnik EC
Napięcie	36 V
Pobór mocy	900 W
Klasa ochronności	III
Stopień ochrony	IPX 1
Urządzenie tnące	nóż listwowy
Szerokość koszenia	37 cm
Prędkość obrotowa urządzenia tnącego	3350 obr/min
Napęd noża listwowego	stały
Moment dokręcania śruby noża	10 - 15 Nm
Wysokość koszenia	30 - 70 mm
Wysokość koszenia (tylko Wielka Brytania)	20 - 70 mm
Kosz na trawę	40 l

RMA 339.0, RMA 339.0 C

Średn. koła przedniego	150 mm
Średn. koła tylnego	180 mm

Emisja hałasu:

Zgodnie z 2000/14/WE / S.I. 2001/1701:

Gwarantowany poziom mocy akustycznej L_{WA}	90 dB(A)
Niepewność pomiarowa K_{WA}	1 dB(A)

Zgodnie z EN 60335-2-77:

Poziom ciśnienia akustycznego na stanowisku pracy L_{pA}	76 dB(A)
Niepewność pomiarowa K_{pA}	2 dB(A)

RMA 339.0

Długość	122 cm
Szerokość	42 cm
Wysokość	107 cm
Ciężar (bez akumulatora)	14 kg

Wibracje dłoni / ramienia:

Wartość przyspieszenia drgań wg normy EN 12096:

Zmierzona wartość a_{hw}	1,60 m/s ²
Niepewność pomiarowa K_{hw}	0,80 m/s ²

Pomiar zgodnie z EN 20643, EN 60335-2-77

RMA 339.0 C

Długość	135 cm
Szerokość	43 cm
Wysokość	110 cm
Ciężar (bez akumulatora)	16 kg

RMA 339.0 C

Wibracje dłoni / ramienia:

Wartość przyspieszenia drgań wg normy EN 12096:

Zmierzona wartość a_{hw}	1,60 m/s ²
Niepewność pomiarowa K_{hw}	0,80 m/s ²

Pomiar zgodnie z EN 20643, EN 60335-2-77

19.1 Akumulator STIHL AK

Typ akumulatora	litowo-jonowy
Napięcie zasilające	36 V
Pojemność, w Ah	zob. tabliczka znamionowa
Zawartość energii, w Wh	zob. tabliczka znamionowa
Ciężar, w kg	zob. tabliczka znamionowa
Dopuszczalny zakres temperatury	od -10°C do +50°C



Symbol ten odsyła do danych dotyczących liczby ogniwi i zawartości energii według specyfikacji producenta ogniwi. Podczas eksploatacji dostępna zawartość energii jest mniejsza.

19.2 Rozporządzenie REACH

Rozporządzenie REACH wydane przez Wspólnotę Europejską dotyczy rejestracji, oceny i dopuszczania substancji chemicznych.

Informacje dotyczące rozporządzenia REACH (WE) nr 1907/2006 podano na stronie: www.stihl.com/reach.

20. Wykrywanie usterek

- ✂ ewent. zwrócić się do autoryzowanego dealera firmy STIHL.

Usterka:

Nie można uruchomić silnika elektrycznego

Możliwa przyczyna:

- Zbyt małe naładowanie akumulatora – na akumulatorze 1 dioda LED miga na zielono
- Akumulator zbyt zimny/zbyt ciepły – na akumulatorze 1 dioda LED świeci na czerwono
- Usterka w akumulatorze – na akumulatorze 4 diody LED migają na czerwono
- Kosiarka jest zbyt ciepła – na akumulatorze 3 diody LED świecą na czerwono
- Usterka w kosiarce – na akumulatorze 3 diody LED migają na czerwono
- Przycisk włączający nie został naciśnięty
- Niezałożony wtyk bezpieczny
- Przerwane połączenie elektryczne między kosiarką i akumulatorem
- Przeciążenie silnika elektrycznego z powodu zbyt wysokiej lub zbyt wilgotnej trawy
- Wilgoć w urządzeniu i/lub akumulatorze
- Kanał pracy noża jest niedrożny
- Uszkodzenie bezpiecznika we wtyku bezpiecznym

Usunięcie usterki:

- Ładowanie akumulatora (⇒ 8.4)
- Pozostawić akumulator do ogrzania lub schłodzenia.

- Wyjąć akumulator i ponownie włożyć; w razie potrzeby skontaktować się z autoryzowanym serwisem (✂)
- Pozostawić kosiarkę do schłodzenia
- Oczyszczyć styki elektryczne w kanale akumulatora (⇒ 13.2); w razie potrzeby skontaktować się z autoryzowanym serwisem (✂)
- Nacisnąć przycisk włączający (⇒ 12.2)
- Włożyć wtyk bezpieczny (⇒ 9.2)
- Prawidłowo włożyć akumulator (⇒ 8.3); oczyścić styki elektryczne w kanale akumulatora (⇒ 13.2)
- Nie włączać silnika elektrycznego w wysokiej trawie, odpowiednio dopasować wysokość koszenia (⇒ 9.6)
- Wyjąć akumulator i osuszyć; wyczyścić lub wysuszyć schowek akumulatora (⇒ 8.3)
- Oczyszczyć kanał pracy noża (⇒ 13.2)
- Wymienić wtyk bezpieczny (✂)

Usterka:

Silnik elektryczny wyłącza się podczas pracy

Możliwa przyczyna:

- Kosiarka zbyt ciepła – na akumulatorze 3 diody LED świecą na czerwono
- Usterka elektryczna
- Nieprawidłowe założenie wtyku bezpiecznego
- Urządzenie uległo przeciążeniu z powodu koszenia zbyt wysokiej lub zbyt wilgotnej trawy
- Usterka w kosiarce

Usunięcie usterki:

- Pozostawić kosiarkę do schłodzenia
- Wyjąć akumulator i ponownie włożyć (⇒ 8.3)
- Włożyć wtyk bezpieczny (⇒ 9.2)
- Dopasować wysokość i prędkość koszenia do warunków koszenia (⇒ 9.6)

- Naprawić kosiarkę (✂)

Usterka:

Mocne drgania podczas pracy

Możliwa przyczyna:

- Poluzowana śruba noża
- Niewyrównoważony nóż

Usunięcie usterki:

- Dokręcić śrubę noża (⇒ 13.7)
- Naostrzyć (wyrównoważyć) nóż lub go wymienić (⇒ 13.8)

Usterka:

Niestaranne koszenie, trawnik żółknie

Możliwa przyczyna:

- Stępiony lub zużyty nóż kosiarki
- Prędkość jazdy jest za duża w stosunku do wysokości koszenia

Usunięcie usterki:

- Naostrzyć lub wymienić nóż kosiarki (⇒ 13.8)
- Zmniejszyć prędkość jazdy i/lub wybrać właściwą wysokość koszenia (⇒ 9.6)

Usterka:

Utrudnione włączanie silnika elektrycznego lub spadek jego mocy

Możliwa przyczyna:

- Rozładowany akumulator
- Koszenie zbyt wysokiej lub zbyt wilgotnej trawy
- Kanał pracy noża jest niedrożny
- Nóż kosiarki jest stępiony lub zużyty

Usunięcie usterki:

- Ładowanie akumulatora (⇒ 8.4)
- Dopasować wysokość i prędkość koszenia do warunków koszenia (⇒ 9.6)
- Oczyszczyć kanał pracy noża (⇒ 13.2)

- Naostrzyć lub wymienić nóż kosiarki (⇒ 13.8)

Usterka:

Urządzenie nie przełącza się na tryb Eco

Możliwa przyczyna:

- Kanał pracy noża jest niedrożny
- Nóż kosiarki jest stępiony, zużyty lub uszkodzony

Usunięcie usterki:

- Oczyszczyć kanał pracy noża (⇒ 13.2)
- Naostrzyć lub wymienić nóż kosiarki (⇒ 13.7)

Usterka:

Kanał wyrzutowy jest niedrożny

Możliwa przyczyna:

- Nóż kosiarki jest zużyty
- Koszenie zbyt wysokiej lub zbyt wilgotnej trawy

Usunięcie usterki:

- Wymienić nóż kosiarki (⇒ 13.8)
- Dopasować wysokość i prędkość koszenia do warunków koszenia (⇒ 9.6)

Usterka:

Zbyt krótki czas pracy

Możliwa przyczyna:

- Niecałkowite naładowanie akumulatora
- Koszenie zbyt wysokiej lub zbyt wilgotnej trawy
- Kanał pracy noża jest niedrożny
- Nóż kosiarki jest stępiony lub zużyty
- Przekroczony czas eksploatacji akumulatora

Usunięcie usterki:

- Ładowanie akumulatora (⇒ 8.4)

- Dopasować wysokość i prędkość koszenia do warunków koszenia (⇒ 9.6)
- Oczyszczyć kanał pracy noża (⇒ 13.2)
- Naostrzyć lub wymienić nóż kosiarki (⇒ 13.8)
- Wymienić akumulator (✖)

Usterka:

Podczas wkładania akumulatora zakleszcza się on w kanale akumulatora

Możliwa przyczyna:

- Zabrudzone prowadnice lub styki elektryczne w kanale akumulatora

Usunięcie usterki:

- Oczyszczyć prowadnice lub styki elektryczne w kanale akumulatora (⇒ 13.2)

Usterka:

Akumulator nie jest ładowany, chociaż dioda LED na ładowarce świeci na zielono

Możliwa przyczyna:

- Akumulator zbyt zimny lub zbyt ciepły (na akumulatorze świeci się czerwona dioda LED)

Usunięcie usterki:

- Pozostawić akumulator do ogrzania lub schłodzenia (⇒ 8.4). Ładowarka może być używana tylko w zamkniętych i suchych pomieszczeniach w temperaturze od 5 do 40°C.

Usterka:

Po włożeniu akumulatora do ładowarki nie rozpoczyna się ładowanie

Możliwa przyczyna:

- Akumulator zbyt zimny/zbyt ciepły – na akumulatorze 1 dioda LED świeci na czerwono

- Brak elektrycznego styku między ładowarką a akumulatorem
- Wadliwe zasilanie ładowarki napięciem

Usunięcie usterki:

- Włożyć akumulator do ładowarki. Ładowanie rozpoczyna się automatycznie, gdy tylko zostanie osiągnięty dopuszczalny zakres temperatury.
- Wyjąć akumulator i ponownie włożyć (⇒ 8.3)
- Podłączyć ładowarkę elektrycznie (⇒ 8.2)
- Sprawdzić instalację elektryczną
- Sprawdzić ładowarkę, ewentualnie wymienić (✖)

Usterka:

Akumulator nie jest ładowany, nie świeci żadna dioda LED

Możliwa przyczyna:

- Brak elektrycznego styku między ładowarką a akumulatorem
- Wadliwe zasilanie ładowarki napięciem

Usunięcie usterki:

- Wyjąć akumulator ze schowka akumulatora i ponownie włożyć (⇒ 8.3)
- Podłączyć ładowarkę elektrycznie (⇒ 8.2)
- Sprawdzić instalację elektryczną
- Sprawdzić ładowarkę, ewentualnie wymienić (✖)

Usterka:

Dioda LED na ładowarce miga na czerwono

Możliwa przyczyna:

- Brak elektrycznego styku między ładowarką a akumulatorem
- Uszkodzony akumulator (4 diody LED na akumulatorze migają przez ok. 5 sekund na czerwono)

- Uszkodzona ładowarka

Usunięcie usterki:

- Wyjąć akumulator ze schowka akumulatora i ponownie włożyć (⇒ 8.3)
- Sprawdzić akumulator, ewentualnie wymienić (✖)
- Sprawdzić ładowarkę, ewentualnie wymienić (✖)

21. Plan czynności serwisowych

21.1 Potwierdzenie przekazania

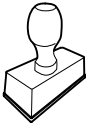
<p>Model: _____</p> <p>Numer seryjny:</p> <p><input type="text"/> <input type="text"/> <input type="text"/> <input type="text"/> <input type="text"/> <input type="text"/> <input type="text"/> <input type="text"/> <input type="text"/></p> <p>Data: <input type="text"/> <input type="text"/> <input type="text"/> <input type="text"/> <input type="text"/> <input type="text"/></p> <div style="text-align: center;">  </div> <p>Następny przegląd</p> <p>Data: <input type="text"/> <input type="text"/> <input type="text"/> <input type="text"/> <input type="text"/> <input type="text"/></p>

21.2 Potwierdzenie obsługi serwisowej



Niniejszą instrukcję obsługi należy przekazać autoryzowanemu dealerowi firmy STIHL wykonującemu czynności konserwacyjne.

W wydrukowanych polach Dealer potwierdza wykonanie czynności serwisowych.

 Data wykonania obsługi serwisowej

 Data następnej obsługi serwisowej

Milá zákazníčka, milý zákazník,

teší nás, že ste sa rozhodli pre výrobok spoločnosti STIHL. Naše výrobky vyvíjame a vyrábame v špičkovej kvalite podľa požiadaviek našich zákazníkov. Tým vznikajú výrobky s vysokou spoľahlivosťou aj pri extrémnom namáhaní.

Spoločnosť STIHL je tiež zárukou kvalitného servisu. Naše špecializované predajne zabezpečujú kompetentné poradenstvo a zaškolenie, ako aj rozsiahlu technickú podporu.

Ďakujeme vám za vašu dôveru a želáme vám veľa radosti s výrobkom spoločnosti STIHL.

Dr. Nikolas Stihl

DÔLEŽITÉ! PRED POUŽITÍM PREČÍTAJTE A USCHOVAJTE.

1. Obsah

O tomto návode na obsluhu	314
Všeobecne	314
Vysvetlivky na čítanie návodu na obsluhu	314
Verzia podľa krajiny vývozu	315
Popis stroja	315
Pre vašu bezpečnosť	315
Všeobecne	315
Odev a výbava	316
Akumulátor	317
Nabíjačka	317
Nabíjanie	318
Preprava stroja	318
Preprava akumulátora	319
Pred začiatkom práce	319
Počas práce	320
Údržba, čistenie, opravy a uskladnenie	321
Uskladnenie pri dlhších prevádzkových prestávkach	322
Likvidácia	322
Popis symbolov	322
Rozsah dodávky	323
Príprava stroja na prevádzku	323
Všeobecne	323
Montáž jednodielneho vodiaceho držadla (RMA 339 C)	323
Montáž dvojdielneho vodiaceho držadla (RMA 339)	323
Zmontovanie zberného koša na trávu	324
Akumulátor a nabíjačka	324
Všeobecné informácie	324
Pripojenie nabíjačky do elektrickej siete	324

Odstránenie/nasadenie akumulátora	324
Nabitie akumulátora	324
Kontrolky LED na akumulátore	325
Kontrolka LED na nabíjačke	325
Ovládacie prvky	325
Priečinok na akumulátor	325
Bezpečnostná zásuvka	325
Spínač režimu Eko	325
Nastavenie jednodielneho vodiaceho držadla (RMA 339 C)	326
Sklopenie dvojdielneho vodiaceho držadla (RMA 339)	326
Centrálne nastavenie výšky kosenia	326
Zberný kôš na trávu	326
Indikátor naplnenia	327
Pokyny pre prácu	327
Všeobecne	327
Výkon kosenia	327
Pracovný priestor obsluhy	327
Správne zaťaženie elektromotora	327
Pri zablokovaní žacieho noža	328
Tepelná ochrana proti prúdovému preťaženiu elektromotora	328
Bezpečnostné zariadenia	328
Bezpečnostná zásuvka	328
Bezpečnostné zariadenia	328
Dvojručné ovládanie	328
Dobehová brzda elektromotora	328
Uvedenie stroja do prevádzky	328
Prípravné opatrenia	328
Zapnutie kosačky na trávu	328
Vypnutie kosačky na trávu	329
Vyprázdnenie zberného koša na trávu	329
Údržba	329

Všeobecne	329
Čistenie stroja	329
Elektromotor a kolesá	329
Akumulátor	330
Nabíjačka	330
Kontrola opotrebovania noža	330
Demontáž a montáž žacieho noža	330
Brúsenie žacieho noža	330
Uskladnenie stroja (na zimnú prestávku)	331
Preprava stroja	331
Prenášanie a upevnenie kosačky	331
Preprava akumulátora	332
Opatrenia na minimalizovanie opotrebovania a na zabránenie vzniku škôd	332
Ochrana životného prostredia	332
Bežné náhradné diely	333
Prehlásenie o zhode výrobcom	333
Vyhlásenie o zhode výrobcom ku kosačke STIHL RMA 339.0, RMA 339.0 C	333
Technické údaje	333
Akumulátor STIHL AK	334
REACH	334
Hľadanie porúch	334
Servisný plán	337
Potvrdenie o prevzatí	337
Potvrdenie o vykonaní servisných prác	337

2. O tomto návode na obsluhu

2.1 Všeobecne

Tento návod na obsluhu je **originálny návod na obsluhu** od výrobcu v zmysle smernice EÚ 2006/42/EC.

Firma STIHL neustále pracuje na ďalšom vývoji a rozširovaní ponuky svojich výrobkov, preto si vyhradzuje právo na zmeny obsahu dodávok, ktoré sa môžu týkať formy, technického vybavenia či príslušenstva.

Z tohto dôvodu nemožno na základe údajov a obrázkov uvedených v tomto katalógu vzniesť žiadne právne nároky.

V tomto návode na obsluhu sú príp. popísané modely, ktoré nie sú vo vašej krajine dostupné.

Tento návod na obsluhu je chránený autorskými právami. Všetky práva zostávajú vyhradené, a to najmä právo na rozmnožovanie, preklady a úpravy prostredníctvom elektronických systémov.

2.2 Vysvetlivky na čítanie návodu na obsluhu

Obrázky a texty popisujú určité manipulačné kroky.

V návode na obsluhu sú vysvetlené tiež všetky obrázkové symboly umiestnené na stroji.

Smer pohľadu:

Definícia smeru pohľadu v tomto návode na obsluhu pri označení smeru „**vľavo**“ a „**vpravo**“:

Obsluha stroja stojí za strojom a pozerá sa dopredu v smere jazdy.

Odkaz na kapitolu:

Šípka ukazuje na príslušné kapitoly a podkapitoly, v ktorých môžete nájsť ďalšie vysvetlenie. V nasledujúcom príklade je uvedený odkaz na kapitolu: (⇒ 7.2)

Označenie jednotlivých textových sekvencií:

Popísané pokyny môžu byť označené ako niektorý z nasledujúcich príkladov.

Manipulačné kroky, ktoré vyžadujú určitý úkon obsluhy:

- Skrutku (1) uvoľnite skrutkovačom, stlačte páku (2) ...

Všeobecný súpis úkonov:

- použitie stroja na športové alebo súťažné akcie

Texty so zvláštnym významom:

Pre zdôraznenie zvláštneho významu sú tieto textové úseky v návode na obsluhu označené jedným z nasledujúcich symbolov.



Nebezpečenstvo!

Nebezpečenstvo nehody a ťažkého úrazu osôb. Na tomto mieste sa musia dodržiavať určité predpísané pokyny alebo sa niečo zakazuje.



Varovanie!

Nebezpečenstvo úrazu osôb. Dodržovaním predpísaných pokynov môžete zabrániť možným úrazom.



Pozor!

Dodržiavaním predpísaných pokynov môžete zabrániť nebezpečenstvu vzniku ľahkých úrazov resp. materiálnych škôd.



Upozornenie

Informácia, dôležitá pre lepšie využitie funkcií stroja a pre zabránenie možným chybám obsluhy.

Texty vzťahujúce sa na obrázok:

Obrázky, ktoré vysvetľujú obsluhu stroja, sú uvedené v návode na obsluhu úplne na začiatku.

Symbol fotoaparátu slúži na prepojenie určitého obrázka v obrázkovej časti s príslušným textom v návode na obsluhu.



2.3 Verzia podľa krajiny vývozu

Podľa krajiny vývozu dodáva firma STIHL nabíjačky s rôznymi elektrickými zástrčkami a spínačmi.

Na obrázkoch sú zobrazené nabíjačky s euro-zástrčkami, pripojenie strojov do siete s inými zástrčkami prebieha analogicky.

3. Popis stroja



- 1 Horný diel vodiaceho držadla
- 2 Spodný diel vodiaceho držadla (RMA 339)
- 3 Konzola (RMA 339 C)
- 4 Žacia skriňa
- 5 Kryt motora
- 6 Zadné koleso
- 7 Predné koleso
- 8 Zberný kôš na trávu
- 9 Horné prepravné držadlo
- 10 Spodné prepravné držadlo
- 11 Vyhadzovacia klapka
- 12 Krídlová matica (RMA 339)
- 13 Zaisťovacia páka vodiaceho držadla (RMA 339 C)
- 14 Indikátor naplnenia (zberný kôš na trávu)
- 15 Páka pre zastavenie motora
- 16 Páka na nastavenie výšky
- 17 Tlačidlo zapnutia
- 18 Výkonový štítok s číslom stroja
- 19 Kryt
- 20 Bezpečnostná zásuvka
- 21 Spínač režimu EKO
- 22 Akumulátor
- 23 Nabíjačka

4. Pre vašu bezpečnosť

4.1 Všeobecne



Pri práci so strojom je bezpodmienečne nutné dodržiavať nasledujúce bezpečnostné predpisy.



Pred prvým uvedením stroja do prevádzky je potrebné si pozorne prečítať celý návod na obsluhu. Návod na obsluhu si starostlivo uložte, aby ste ho mohli použiť neskôr.

Z hľadiska vašej bezpečnosti je nevyhnutné dodržiavať tieto bezpečnostné opatrenia, ktorých zoznam však nie je úplný. Používajte stroj vždy rozumne a zodpovedne a pamätajte na to, že obsluha stroja zodpovedá za úrazy spôsobené ďalším osobám alebo za poškodenie ich majetku.

Zoznámte sa s ovládacími prvkami a používaním stroja.

Stroj smú obsluhovať len osoby oboznámené s návodom na obsluhu stroja a s jeho ovládaním. Pred prvým uvedením do prevádzky musí používateľ absolvovať odborné a praktické zaškolenie. Predávajúci, prípadne iná odborne vyškolená osoba, musí používateľovi vysvetliť bezpečné používanie stroja.

Pri tomto školení treba používateľa upozorniť najmä na to, že pri práci so strojom je potrebná maximálna starostlivosť a koncentrácia.

Aj keď tento stroj obsluhujete podľa predpisov, stále zostávajú zostatkové riziká.



Ohrozenie života udusením!

Hrozí riziko udusenía detí hrajúcich sa s obalovým materiálom. Obalový materiál vždy uchovávajte mimo dosahu detí.

Stroj vrátane všetkých prídavných zariadení sa môže zveriť alebo zapožičať len osobám, ktoré boli s týmto modelom a jeho používaním dôkladne oboznámené. Návod na obsluhu je súčasťou stroja a vždy sa musí poskytovať so strojom.

Zabezpečte, aby bol používateľ telesne, zmyslovo aj duševne schopný obsluhovať prístroj a pracovať s ním. Ak je používateľ schopný vykonávať tieto činnosti s telesným, zmyslovým alebo duševným obmedzením, môže používateľ pracovať so strojom iba pod dozorom alebo podľa pokynov zodpovednej osoby.

Dbajte na to, aby bol používateľ plnoletý alebo je odborne vzdelávaný pod dohľadom v súlade s národnými predpismi.

Používajte stroj len oddýchnutý a v dobrom telesnom ako i duševnom stave. Ak máte zdravotné problémy, mali by ste sa informovať u svojho lekára, či vám odporúča prácu so strojom. So strojom sa nesmie pracovať po požití alkoholu, drog alebo liekov, ktoré ovplyvňujú reakčnú schopnosť.

Stroj je určený len na súkromné použitie.

Pozor – nebezpečenstvo úrazu!

Stroj je určený iba na kosenie trávniká. Iné použitie nie je dovolené a môže byť nebezpečné, alebo môže zapríčiniť poškodenie stroja.

S cieľom zabrániť fyzickému úrazu používateľa sa stroj nesmie používať napr. na nasledujúce práce (zoznam príkladov nie je úplný):

- úpravu korún krovia, živých plotov a kríkov,
- kosenie popínavých rastlín,
- údržbu trávniká na strechách a na balkónoch,
- drvenie a rozdrobenie vetvičiek zo stromov či odrezkov konárov kríkov,
- čistenie chodníkov (vysávanie, vyfukovanie),
- vyrovnávanie nerovností pôdy ako napr. krtincov,
- prepravu pokosenej hmoty okrem prepravy v príslušnom zbernom koši na trávu.

Z bezpečnostných dôvodov je zakázaná akákoľvek úprava stroja okrem odbornej montáže príslušenstva schváleného spoločnosťou STIHL a má za následok stratu nárokov vyplývajúcich zo záruky. Informácie o schválenom príslušenstve vám poskytne špecializovaný predajca výrobkov STIHL.

Zakázané sú najmä akékoľvek zmeny na stroji s cieľom zvýšiť výkon alebo otáčky spaľovacieho motora, resp. elektromotora.

Na stroji nemožno vykonávať žiadne úpravy, ktoré by viedli k zvýšeniu úrovne emisií hluku.

Stroj nie je dovolené použiť na prepravu predmetov, zvierat alebo osôb, zvlášť detí.

Pri používaní na verejných priestranstvách, v parkoch a športoviskách, na uliciach

a v poľnohospodárskom a lesnom hospodárstve sa musí pracovať s mimoriadnou opatrnosťou.

Pustite stroj iba vtedy, len ak stojí na rovnej ploche a nemôže sa sám odvaliť.



Pozor! Zdraviu škodlivé

vibrácie! Nadmerné zaťaženie vibráciami môže mať za následok ohrozenie krvného

obehu alebo nervovej sústavy, zvlášť u osôb s problematickým krvným obehom. Ak sa objavia príznaky, ktoré by mohli byť vyvolané následkom vibrácií, obráťte sa na lekára.

Tieto symptómy, ktoré sa vyskytujú prevažne v prstoch, rukách alebo v zápästí, sú napríklad (zoznam príkladov nie je úplný):

- necitlivosť,
- bolesti,
- svalová slabosť,
- zmeny zafarbenia pokožky,
- nepríjemné mravčenie.

Vodiace držadlo počas prevádzky držte pevne, ale nie kĺčovito, obidvomi rukami na určených miestach.

Pracovné časy plánujte tak, aby ste sa vyhli vyšším zaťaženiám z dôvodu dlhšieho intervalu.

4.2 Odev a výbava



Pri práci používajte vždy pevnú obuv s drsnou podrážkou. Nikdy nepracujte bosí alebo napr.

v sandáloch.



Počas údržbárskych a čistiacich prác, ako aj pri doprave stroja je navyše potrebné vždy používať pevné rukavice a zviazať a zaistiť dlhé vlasy (pomocou šatky, čiapky a pod.).



Pri ostrení žacieho noža sa musia nosiť vhodné ochranné okuliare.

Stroj smie uviesť do prevádzky len osoba s dlhými nohavicami a tesne priliehajúcim odevom.

Nenoste voľné šaty, tieto by sa mohli zachytiť o pohybujúce sa diely stroja (ovládacie páky) – to isté platí pre šperky, kravaty a šály.

4.3 Akumulátor

Deti nedokážu spoznať a odhadnúť nebezpečenstvo akumulátorov. Deti sa môžu ťažko zraniť.

- Udržujte ďaleko od detí.
- Akumulátor uskladnite mimo dosahu detí.

Akumulátor nie je chránený pred všetkými vplyvmi prostredia. Ak je akumulátor vystavený určitým vplyvom prostredia, môže začať horieť alebo explodovať. Osoby sa môžu ťažko zraniť a môžu vzniknúť vecné škody.

- Chráňte akumulátor pred teplom a ohňom.
- Nehádzte akumulátor do ohňa.
- Dodržujte povolený rozsah teplôt akumulátora. (⇒ 19.1)
- Akumulátor udržiavajte ďaleko od kovových predmetov.



- Akumulátor chráňte pred dažďom a vlhkosťou a neponárajte ho do kvapaliny.
- Akumulátor nevystavujte vysokému tlaku.
- Akumulátor nevystavujte mikrovlnnému žiareniu.
- Chráňte akumulátor pred chemikáliami a soľou.
- Akumulátor nenechajte nikdy spadnúť na zem.
- Akumulátor uskladňujte čistý a suchý.
- Akumulátor uskladnite v uzavretej miestnosti.
- Akumulátor uskladnite oddelene od kosačky na trávu a nabíjačky.
- Akumulátor uskladnite v elektricky nevodivom obale.
- Akumulátor uskladnite v povolenom rozsahu teplôt. (⇒ 19.1)



Akumulátor je v **bezpečnom prevádzkovom stave**, ak sú splnené nasledovné požiadavky:

- akumulátor nie je poškodený,
- akumulátor je suchý a čistý,
- akumulátor funguje a nie sú na ňom žiadne zmeny.

V stave, ktorý nie je bezpečný pre prevádzku, viac nemusí akumulátor bezpečne fungovať. Osoby sa môžu ťažko zraniť.

- Nepracujte s poškodeným alebo pokazeným akumulátorom.
- Poškodený alebo pokazený akumulátor nenabíjajte.

- Ak je akumulátor znečistený alebo vlhký: vyčistite akumulátor a vysušte ho.
- Na akumulátore nevykonávajte žiadne zmeny.
- Do otvorov akumulátora nekladajte žiadne predmety.
- Elektrické kontakty akumulátora nikdy neprepájajte a nepremosťujte s kovovými predmetmi.
- Akumulátor neotvárajte.

Z poškodeného akumulátora môže unikáť kvapalina. Ak sa kvapalina dostane do kontaktu s pokožkou alebo očami, môže ich podráždiť.

- Vyvarujte sa kontaktu s kvapalinou.
- Ak sa dostane do kontaktu s pokožkou: umyte postihnuté miesta na pokožke dostatočným množstvom vody a mydla.
- Ak sa dostane do kontaktu s očami: umývajte oči aspoň 15 minút dostatočným množstvom vody a vyhľadajte lekára.

Poškodený alebo pokazený akumulátor môže neobyčajne zapáchať, dymiť alebo horieť. Osoby sa môžu ťažko zraniť alebo zomrieť a môžu vzniknúť vecné škody.

- Ak akumulátor neobyčajne zapácha alebo dymí: nepoužívajte akumulátor a udržiavajte ho ďaleko od horiacich látok.
- Ak akumulátor horí: Uhaste oheň z akumulátora hasiacim prístrojom alebo vodou.

4.4 Nabíjačka

Deti nedokážu spoznať a odhadnúť nebezpečenstvo nabíjačky a elektrického prúdu. Deti sa môžu ťažko zraniť.

- Udržujte ďaleko od detí.
- Nabíjačku uskladnite mimo dosahu detí.

Nabíjačka nie je chránená pred všetkými vplyvmi prostredia. Ak je nabíjačka vystavená určitým vplyvom prostredia, môže začať horieť alebo explodovať. Osoby sa môžu ťažko zraniť a môžu vzniknúť vecné škody.

- Nabíjačku nepoužívajte v ľahko zápalnom a výbušnom prostredí.
- Nabíjačku nepoužívajte na ľahko zápalnom podklade.
- Dodržujte povolený rozsah teplôt nabíjačky.
- Nabíjačku používajte v uzavretej a suchej miestnosti.
- Nabíjačku uskladnite oddelene od kosačky na trávu a akumulátora.
- Nabíjačku nechajte pred uskladnením vychladnúť.
- Nabíjačku uskladňujte čistú a suchú.
- Nabíjačku uskladnite v uzavretej miestnosti.



Nabíjačka je v **bezpečnom prevádzkovom stave**, ak sú splnené nasledovné požiadavky:

- nabíjačka nie je poškodená,
- nabíjačka je suchá a čistá,
- nabíjačka funguje a nie sú na nej žiadne zmeny.

V stave, ktorý nie je bezpečný pre prevádzku, diely viac nemusia správne fungovať a bezpečnostné zariadenia viac nepôsobia. Osoby sa môžu ťažko zraniť.

- Nepoužívajte poškodenú alebo pokazenú nabíjačku. Nabíjačku zlikvidujte.
- Ak je nabíjačka znečistená alebo vlhká: vyčistite nabíjačku a vysušte ju.
- Na nabíjačke nevykonávajte žiadne zmeny.
- Do otvorov nabíjačky nekladajte žiadne predmety.
- Elektrické kontakty nabíjačky nikdy neprepájajte a nepremosťujte s kovovými predmetmi.
- Nabíjačku neotvárajte.

Prívodný kábel nie je určený na nosenie alebo zavesenie nabíjačky. Prívodný kábel a nabíjačka môžu byť poškodené.

- Nabíjačku chyťte za kryt a pevne držte. Zapustená rukoväť je na účely jednoduchého zdvíhania nabíjačky upevnená na nabíjačke.
- Zavesťe nabíjačku na držiak na stenu.

4.5 Nabíjanie

Kontakt s vodivými časťami môže vzniknúť z nasledovných príčin:

- prívodný kábel je poškodený,
- sieťová zástrčka je poškodená,
- zásuvka nie je správne nainštalovaná.

Kontakt s vodivými časťami môže viesť k úrazu elektrickým prúdom. Používateľ sa môže ťažko zraniť alebo zomrieť.

- Zaisťte, aby prívodný kábel a sieťová zástrčka boli nepoškodené.
- Sieťovú zástrčku zasuňte do správne nainštalovanej zásuvky.

Počas nabíjania môže nesprávne sieťové napätie alebo nesprávna sieťová frekvencia viesť k nadmernému napätiu v nabíjačke. Nabíjačka sa môže poškodiť.

- Zaisťte, aby sa sieťové napätie a sieťová frekvencia elektrickej siete zhodovali s údajmi na výkonovom štítku nabíjačky.

Počas nabíjania môže poškodená či pokazená nabíjačka neobyčajne zapáchať alebo dymiť. Osoby sa môžu ťažko zraniť alebo môžu vzniknúť vecné škody.

- Vyťahnite sieťový konektor zo zásuvky.

Nabíjačka sa môže prehrievať v dôsledku nedostatočného odvodu tepla a spôsobiť požiar. Osoby sa môžu ťažko zraniť alebo zomrieť a môžu vzniknúť vecné škody.

- Nabíjačku nezakrývajte.
- Zavesťe nabíjačku na držiak na stenu.

Ak je zapojených niekoľko nabíjačiek v jednej zásuvke, môžu byť počas nabíjania preťažené elektrické vedenia. Elektrické vedenia sa môžu zohriať a spôsobiť požiar. Osoby sa môžu ťažko zraniť alebo zomrieť a môžu vzniknúť vecné škody.

- Pripojte nabíjačku oddelene do elektrickej zásuvky.
- Nepripájajte nabíjačku do viacnásobných zásuviek.

4.6 Preprava stroja

Na zabránenie nebezpečenstva poranenia na ostrých hranách a popálenia na horúcich častiach stroja používajte vždy pracovné rukavice.



Pred prepravou stroj vypnite, nechajte dobehnúť nože a odpojte bezpečnostnú zásuvku.

Stroj prepravujte len s vychladnutým elektromotorom.

Dbajte na hmotnosť stroja a v prípade potreby použite vhodné nakladacie zariadenia (nakladacie rampy, zdvíhacie zariadenia).

Stroj a príslušenstvo prepravované so strojom (napr. zberný kôš na trávnu) vždy riadne zaistíte na ložnej ploche použitím dostatočne dimenzovaných viazacích prostriedkov (laná, upevňovacie popruhy a pod.).

Pri nadvíhovaní a nosení stroja dajte pozor, aby ste sa nedostali do kontaktu so žacím nožom.

Dodržujte pokyny uvedené v kapitole „Preprava stroja“. V kapitole je opísané, ako sa má prístroj nadvíhnuť, resp. upevniť. (⇒ 14.)

Pri preprave stroja dodržujte platné regionálne zákonné predpisy, predovšetkým predpisy o bezpečnosti a zabezpečení nákladu počas transportu a spôsobe prepravy predmetov na ložnej ploche.

4.7 Preprava akumulátora

Akumulátor nie je chránený pred všetkými vplyvmi prostredia. Ak je akumulátor vystavený určitým vplyvom prostredia, môže sa poškodiť alebo môžu vzniknúť vecné škody.

- Poškodený alebo pokazený akumulátor neprepravujte.
- Akumulátor prepravujte v stroji, v elektricky nevodivom obale alebo v elektricky nevodivých prepravných nádobách.

Počas prepravy mimo stroja sa akumulátor môže prevrátiť alebo pohybovať. Osoby sa môžu ťažko zraniť a môžu vzniknúť vecné škody.

- Akumulátor v obale alebo v prepravnej nádobe zabalte tak, aby sa nemohol pohybovať.
- Obal alebo prepravnú nádobu zaistite tak, aby sa nemohli pohybovať.

Akumulátor nenechávajte položený v aute a nikdy ho nevystavujte priamemu slnečnému žiareniu.

Lítiové akumulátory musia byť prepravované zvlášť starostlivo. Najmä je potrebné zabezpečiť, aby pri preprave akumulátora nemohlo dôjsť ku skratu. Odložte preto originálne balenie akumulátora a akumulátory STIHL prepravujte buď v nepoškodenom originálnom balení, alebo priamo v kosačke na trávnu.

4.8 Pred začiatkom práce

Je potrebné zabezpečiť, aby so strojom pracovali len osoby, ktoré sú oboznámené s návodom na použitie.

V súvislosti s prevádzkovou dobou záhradnej techniky s elektromotorom dodržiavajte platné miestne predpisy.

Pozemok, na ktorom sa má so strojom pracovať, predtým dôkladne prekontrolujte a odstráňte všetky veľké kamene, konáre, drôty, kosti a všetky ostatné cudzie predmety, ktoré by mohli byť rotujúcim nožom stroja odmrštené. Prekážky (ako napr. pne, korene) môžete vo vysokej tráve ľahko prehliadnuť.

Označte preto pred prácou so strojom všetky cudzie objekty (prekážky) ukryté na ploche trávnik, ktoré sa nedajú odstrániť.

Pred prvým použitím stroja odstráňte obalový materiál a prepravné poistky.

Pred použitím stroja je potrebné vymeniť všetky chybné, ako aj opotrebované a poškodené diely. Nečitateľné alebo poškodené výstražné a bezpečnostné symboly na stroji sa musia obnoviť. Náhradné nálepky, ako aj všetky ostatné náhradné diely vám poskytnie špecializovaný predajca výrobkov STIHL.

Stroj je možné používať iba v bezpečnom prevádzkovom stave. Pred každým uvedením stroja do prevádzky je potrebné skontrolovať:

- či je stroj zmontovaný podľa predpisov,
- či sa rezný nástroj a celá rezná jednotka (žací nôž, upevňovacie diely, skriňa žacieho mechanizmu) nachádzajú v bezchybnom stave, dbajte najmä na bezpečné upevnenie, poškodenia (zárezy alebo trhliny) a opotrebovanie,
- či sú bezpečnostné zariadenia (napr. vyhadzovacia klapka, žacia skriňa, vodiace držadlo, páka pre zastavenie motora) v bezchybnom stave a fungujú podľa predpisov,
- či je zberný kôš na trávnu nepoškodený a úplne namontovaný, poškodený zberný kôš na trávnu sa nesmie používať,
- či je funkčná dobohová brzda elektromotora.

V prípade potreby vykonajte všetky požadované práce, resp. vyhľadajte špecializovaného predajcu. Spoločnosť STIHL odporúča špecializovaného predajcu výrobkov STIHL.

Elektromotor nikdy nezapínajte bez správne namontovaného noža. Nebezpečenstvo prehriatia elektromotora!

Dodržiňte pokyny uvedené v kapitole „Akumulátor“ (⇒ 4.3) a „Nabíjačka“ (⇒ 4.4).

4.9 Počas práce

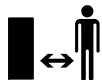

Nikdy nepracujte so strojom, ak sa v blízkosti nachádzajú zvieratá alebo osoby, zvlášť deti.

Nepracujte pri teplote okolia pod +5°C.

Pracujte len za denného svetla alebo pri dobrom umelom osvetlení.

Nepracujte počas dažďa, búrky a zvlášť vtedy, keď hrozí nebezpečenstvo zásahu bleskom.



Pozor – nebezpečenstvo poranenia!

Nohy alebo ruky nikdy nekladajte do priestoru

rotujúcich rezných nožov. Nedotýkajte sa rotujúceho rezného noža. Zdržujte sa vždy v dostatočnej vzdialenosti od vyhadzovacieho otvoru.

Vždy dodržiňte bezpečný odstup, ktorý je daný vodiacim držadlom stroja. Vodiace držadlo musí byť vždy riadne namontované a nesmie sa meniť. Stroj so sklopeným vodiacim držadlom nepoužívajte.

Bezpečnostné zariadenia, ktoré sú nainštalované na stroji, sa nesmú odstrániť ani inak vyradiť z činnosti. Najmä páku pre zastavenie motora nesmiete nikdy pripievať k vodiacemu držadlu (napr. priviazaním).

Na vodiace držadlo nikdy nevesajte žiadne predmety (napr. pracovný odev).

Na mokrom podklade sa zvyšuje riziko úrazu v dôsledku zhoršených adhézných podmienok pre stabilný postoj obsluhy. Je potrebné pracovať zvlášť opatrne, aby sa zabránilo pošmyknutiu. Ak je to možné, nepoužívajte stroj na mokrom podklade.

Stroj nenechávajte na daždi.

Priečinok na akumulátor musíte počas práce udržať vždy zatvorený.

Zapnutie stroja:

Pri štartovaní stroja postupujte opatrne a v súlade s príslušnými pokynmi v kapitole „Uvedenie stroja do prevádzky“ (⇒ 12.)

Dbajte na dostatočnú vzdialenosť nôh od rezného nástroja.

Pri štartovaní musíte stroj umiestniť na rovnú plochu.

Stroj nesmiete pred zapnutím a počas zapínania nakláňať.

Ak vyhadzovací kanál nie je zakrytý vyhadzovacou klapkou, resp. zberným košom na trávu, nezapínajte elektromotor.

Vyhňte sa častému zapínaniu a vypínaniu elektromotora v krátkych intervaloch, predovšetkým však „pohrávaním“ sa s tlačidlom zapnutia. Nebezpečenstvo prehriatia elektromotora!

Práce na svahu:

Upravujte svahy vždy v priečnom smere, nikdy nie pozdĺžne.

Ak používateľ pri pozdĺžnom kosení stratí kontrolu, mohol by sa naňho navyše prevrátiť kosiaci stroj.

Zvlášť opatrne pracujte pri zmene smeru jazdy na svahu.

Dbajte vždy na dobré postavenie na svahu a vyvarujte sa práci so strojom na príliš strmých svahoch.

Z bezpečnostných dôvodov sa stroj nesmie používať na svahoch so stúpaním nad 25° (46,6 %). **Nebezpečenstvo úrazu!**

Sklon svahu 25° zodpovedá vertikálnemu prevýšeniu o hodnotu 46,6 cm pri 100 cm horizontálnej vzdialenosti.

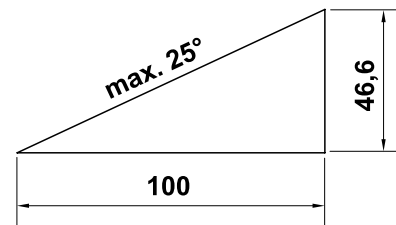

Práca:



Pozor – nebezpečenstvo úrazu!

Nohy ani ruky nikdy nekladajte do priestoru rotujúcich dielov.

Nikdy sa nedotýkajte rotujúceho noža.

Zdržujte sa vždy v dostatočnej vzdialenosti od vyhadzovacieho otvoru. Vždy dodržiavajte bezpečný odstup daný vodiacim držadlom stroja.



V žiadnom prípade sa nepokúšajte kontrolovať nôž, kým je stroj v prevádzke. Nikdy

neotvárajte vyhadzovaciu klapku ani nevyberajte zberný koš na trávu, ak sa ešte točí žací nôž. Rotujúci nôž môže spôsobiť úraz.

Stroj vedte len krokom – pri práci so strojom nikdy nebežte. Pri rýchlom vedení stroja sa môže používateľ ľahko potknúť alebo pošmyknúť, čím sa zvyšuje nebezpečenstvo úrazu.

Zvlášť opatrne postupujte pri otáčaní alebo priťahovaní stroja k sebe.

Nebezpečenstvo potknutia!

Všetky objekty (drenážne potrubia na postrekovanie trávnik, kolíky, vodné ventily, základy, elektrické vedenia a pod.) zapustené medzi koreňky pokoseného trávnik sa musia obchádzať. Nikdy nejazdíte cez takéto predmety.

Pri náraze rezného nástroja či stroja na prekážku, resp. cudzí predmet vypnite elektromotor, vyberte bezpečnostnú zásuvku a vykonajte odbornú kontrolu.



STOP

Pamätajte na to, že po vypnutí motora trvá ešte niekoľko sekúnd, než sa rezný nástroj prestane otáčať.

Vypnite elektromotor,

- ak sa stroj musí pri prechode cez iné plochy, než je tráva, nakloniť,
- pri premiestňovaní stroja ku kosenej ploche a späť,
- pred zvesením zberného koša na trávu,
- pred nastavením výšky kosenia.

 Vždy vypnite elektromotor, vyberte bezpečnostnú zásuvku a presvedčte sa, že je rezný nástroj úplne zastavený:

- pred demontážou akumulátora,
- keď sa vzdialíte od stroja, resp. ak stroj zostane bez dozoru,
- pred prepravou, dvíhaním alebo prenášaním stroja,
- pred uvoľňovaním zablokovaného mechanizmu alebo čistením upchatého vyhadzovacieho kanála,
- pred vykonaním kontroly, čistenia a všetkých prác na stroji (napr. sklopenie alebo nastavenie vodiaceho držadla),

- pri náraze rezného nástroja na cudzí predmet. Pri kontrole rozsahu poškodenia rezného nástroja. Stroj s poškodeným alebo deformovaným hriadeľom noža, resp. hriadeľom elektromotora sa nesmie uviesť do prevádzky. **Nebezpečenstvo úrazu následkom poškodených dielov stroja!**
- keď stroj začne nezvyčajne silno vibrovať. V tom prípade sa musí skontrolovať celý stroj, predovšetkým však rezný nástroj, či nie sú niektoré diely poškodené alebo uvoľnené. Poškodené diely sa musia vymeniť ešte pred opätovným uvedením stroja do prevádzky, uvoľnené diely sa musia upevniť/pevne zaskrutkovať.



Nebezpečenstvo úrazu!

Silné vibrácie sú zvyčajne prejavom nejakej poruchy. Stroj sa nesmie uviesť do prevádzky najmä s poškodeným alebo deformovaným hriadeľom noža alebo s poškodeným, resp. deformovaným žacím nožom. V prípade nedostatku odborných vedomostí sa obráťte na odborníka, ktorý vykoná potrebné opravy (spoločnosť STIHL odporúča špecializovaného predajcu výrobkov STIHL).

4.10 Údržba, čistenie, opravy a uskladnenie

Pred akýmkoľvek prácou na stroji, pred nastavením alebo čistením

- vypnite elektromotor,
- vyberte bezpečnostnú zásuvku a



- a prípadne demontujte akumulátor.

Pred uskladnením stroja v uzavretej miestnosti, pred začiatkom údržbárskych prác a pred čistením nechajte stroj úplne vychladnúť.

Čistenie:

Po každom pracovnom použití sa musí celý stroj dôkladne vyčistiť. (⇒ 13.2)

Usadené zvyšky trávy uvoľnite kúskom dreva. Spodné plochy kosačky vyčistite kefou a vodou.

Pre čistenie stroja nikdy nepoužívajte vysokotlakové čistiace zariadenia alebo prúd vody (napr. ostriekanie záhradnou hadicou).

Nepoužívajte žiadne agresívne čistiace prostriedky. Tieto čistiace prostriedky by mohli poškodiť plastové a kovové diely, a tým negatívne ovplyvniť bezpečnú prevádzku vášho stroja od spoločnosti STIHL.

S cieľom zabrániť prehriatiu alebo nebezpečenstvu požiaru udržiavajte priestory okolo nasávacích štrbín na vrchnej strane stroja (medzi krytom elektromotora a žacou skriňou) a na spodnej časti stroja (vo vyhadzovacom kanáli) čisté (tzn. bez trávy, slamy, machu, lístia alebo vytečeného maziva).

Údržbárske práce:

Je možné vykonávať len tie údržbárske práce, ktoré sú popísané v návode na použitie, všetky ďalšie práce je potrebné nechať vykonať špecializovaným predajcom.

Ak nemáte potrebné odborné vedomosti a pomôcky, obráťte sa **vždy** na odborného predajcu.

Spoločnosť STIHL odporúča nechať vykonávať všetky údržbárske práce a opravy len u špecializovaného predajcu

STIHL.

Odborní predajcovia STIHL budú pravidelne ponúkať školenia a poskytovať technické informácie.

Používajte len náradie, príslušenstvo alebo prídavné zariadenia, ktoré sú pre tento stroj schválené firmou STIHL alebo sú technicky rovnocenné, ináč môže vzniknúť nebezpečenstvo poranenia osôb alebo poškodenia stroja. V prípade otázok sa obráťte na špecializovaného predajcu.

Vlastnosti originálneho náradia, príslušenstva a náhradných dielov STIHL sú optimálne zladené so strojom a so všetkými požiadavkami užívateľa.

Originálne náhradné diely STIHL môžete poznať podľa objednávacieho čísla náhradných dielov STIHL, podľa nápisu STIHL a prípadne podľa značky, označujúcej náhradné diely STIHL. Na malých dieloch môže byť toto označenie aj samostatne.

Samolepiace informačné a výstražné symboly na stroji udržiavajte vždy čisté a čitateľné. Poškodené alebo stratené nálepky vymeňte za nové originálne. Tieto nálepky Vám vymení Váš špecializovaný predajca STIHL. Pri výmene určitého dielu za nový dbajte na to, aby bol tento nový diel opatrený tou istou nálepkou.

Pravidelne kontrolujte bezpečné upevnenie, bezchybný stav a opotrebovanie žacieho noža.

Práce na reznej časti stroja vykonávajte len v hrubých pracovných rukaviciach a s najväčšou opatrnosťou.

Kontrolujte pevné dotiahnutie všetkých matíc, čapov a skrutiek, predovšetkým skrutky noža, aby bola zaistená bezpečná prevádzka stroja.

Pravidelne kontrolujte opotrebovanie a poškodenie celého stroja a zberného koša na trávu, predovšetkým pred uskladnením stroja na dlhšiu dobu (ako napr. pred zimnou prestávkou). Opotrebované alebo poškodené diely stroja z bezpečnostných dôvodov včas vymeňte. Tým zaistíte, aby bol stroj vždy v bezpečnom prevádzkyschopnom stave.

Pokiaľ musel byť na účely údržby stroja demontovaný niektorý diel alebo niektoré ochranné zariadenie, musia sa tieto diely neodkladne a podľa predpisu namontovať späť.

4.11 Uskladnenie pri dlhších prevádzkových prestávkach

Vychladnutý stroj, akumulátor, ako aj bezpečnostnú zásuvku oddelene od seba bezpečne uskladnite v suchej uzatvorenej miestnosti mimo dosahu detí.

Ubezpečte sa, že stroj je chránený pred nedovoleným použitím (napr. deťmi).

Stroj pred uskladnením (napr. na zimnú prestávku) dôkladne očistite.

Stroj skladujte v riadnom prevádzkovom stave.

Uchovávajte stroj na rovnej ploche tak, aby sa nemohol neúmyselne odvaliť.

4.12 Likvidácia

Zabezpečte, aby bol nepotrebný stroj (kosačka na trávu, akumulátor, nabíjačka, príslušenstvo) odovzdaný do špecializovanej zberne na účely správnej likvidácie odpadu. Kosačku na trávu pred likvidáciou zneškodnite, aby bola nepoužiteľná. S cieľom predchádzať

možným úrazom odstráňte predovšetkým bezpečnostnú zásuvku a elektrický kábel zo spínača k elektromotoru.

Nebezpečenstvo poranenia rezným nástrojom!

Nikdy nenechávajte bez dozoru stroj, ktorý je vyradený z prevádzky. Zaistite, aby bol stroj a rezný nástroj uskladnený mimo dosahu detí.

Akumulátory sa musia likvidovať oddelene od stroja. Je potrebné zabezpečiť, aby boli akumulátory pred likvidáciou vybité (napr. chodom elektromotora naprázdno) a zlikvidované bezpečne podľa nariadení o ochrane prírody.

5. Popis symbolov



Pozor!

Pred uvedením stroja do prevádzky si dôkladne prečítajte návod na obsluhu.



Nebezpečenstvo úrazu!

Riziko úrazu osôb, zdržujúcich sa v pracovnej oblasti.

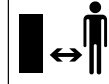

Pozor – ostré rezné nože!

Rezné nože rotujú i po vypnutí elektromotora. Pred údržbárskymi prácami odstráňte blokovanie (bezpečnostnú zásuvku).



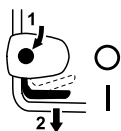

RMA 339:
Naštartujte elektromotor.



RMA 339 C:
Naštartujte elektromotor.



RMA 339 C:
Vypnite elektromotor.

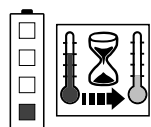

Akumulátor je príliš teplý. Nabíjanie sa začne po ochladení akumulátora, resp. akumulátor sa dá používať až po ochladení.

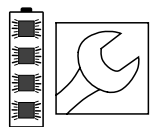

Akumulátor je chybný a musí sa vymeniť.

6. Rozsah dodávky



Ozn.	Názov	ks
A	Základný stroj	1
B	Horný diel zberného koša	1
C	Spodný diel zberného koša	1
D	Čap	2
M	Bezpečnostná zásuvka	1
N	Nabíjačka	
O	Akumulátor	
•	Návod na obsluhu	1

RMA 339 C:

E	Cievka	1
F	Skrutka	1
G	Podložka	2
H	Matica	1

RMA 339:

I	Skrutka s plochou zaoblenou hlavou	2
J	Vedenie kábla	1
K	Krídlová matica	2



Obsah dodávky sa môže líšiť v závislosti od krajiny vývozu, ako aj od druhu vyhotovenia.

7. Príprava stroja na prevádzku

7.1 Všeobecne



Nebezpečenstvo úrazu

Dodržujte bezpečnostné pokyny uvedené v kapitole „Pre Vašu bezpečnosť“ (⇒ 4.).



Vytiahnite bezpečnostnú zásuvku zvlášť pred všetkými prácami na kosačke na trávu (⇒ 9.2).

- Pre vykonanie všetkých popísaných prác sa musí stroj postaviť na vodorovnú, hladkú a pevnú plochu.



Pri dodávke sú akumulátory nabité na približne 30 %. Pred prvým použitím musia byť preto dobité.

- Nabite akumulátor (⇒ 8.4).

7.2 Montáž jednodielneho vodiaceho držadla (RMA 339 C)



- **1** Puzdro (E) vložte do otvoru na vodiacom držadle (1).
- **2** Obe podložky (G) nasuňte na puzdro, pričom prehnutie musí smerovať dovnútra.
- **3** Chyťte a podržte puzdro (E) a podložky (G) a spolu s vodiacim držadlom (1) ich vložte do konzoly (2).
- **4** Maticu (H) vložte do konzoly podľa znázornenia na obrázku.
- **5** Skrutku (F) prestrčte zvonku dovnútra cez otvory na vodiacom držadle (1) a na konzole (2).
- **6** Dotiahnite skrutku (F). Uťahovací moment: **18 - 22 Nm**

Montáž elektrického kábla:

- Elektrický kábel vložte do vedenia kábla (3) podľa znázornenia na obrázku,
- zatlačte do držiaka na vodiacom držadle (4) a
- zafixujte pomocou príchytky kábla (5) na vodiacom držadle.

7.3 Montáž dvojdielneho vodiaceho držadla (RMA 339)



Montáž horného dielu vodiaceho držadla:

- **1** Skrutku s plochou hlavou (I) zasuňte do vedenia kábla (J) a zaveste elektrický kábel (1).

- **2** Dvojdielne vodiace držadlo (2) nasadíte na oba spodné diely vodiaceho držadla (3).
- **3** Skrutky s plochou hlavou (I) – vpravo s vedením kábla (J), vľavo bez vedenia kábla – zasuňte do otvorov zvnútra smerom von.
- **4** Pevne dotiahnite pomocou krídlových matíc (K).

Montáž príchytky kábla:

- Namontujte príchytку kábla (4) na horný diel vodiaceho držadla. Podľa znázornenia na obrázku založte elektrický kábel (1).
- Zatvorte a zaistíte západku (5). Vzdialenosť medzi príchytkou kábla a spínačom:
25 - 27 cm

7.4 Zmontovanie zberného koša na trávu



- Horný diel zberného koša (B) nasadíte na spodný diel zberného koša (C). Dbajte na správnu polohu vedení.
- Čapy (D) zatlačte do príslušných otvorov z vnútornej strany.
- Horný diel zberného koša (B) zaaretujte do spodného dielu zberného koša ľahkým zatlačením.
- Zavezte zberný kôš na trávu (⇒ 9.7).

8. Akumulátor a nabíjačka

8.1 Všeobecné informácie

Kosačky na trávu **RMA 339, RMA 339 C** sa smú používať výlučne s nabíjateľnými **lítiovými akumulátormi značky STIHL typu AK.**

Prípadne dodané akumulátory sú optimálne na určené použitie, môžu sa však používať aj všetky ostatné akumulátory typu STIHL AK.

Elektronika kosačky na trávu si vymení údaje s použitým akumulátorom a nastaví výkon elektromotora na príslušnú kapacitu.

8.2 Pripojenie nabíjačky do elektrickej siete



- Zasuňte zástrčku (1) do zásuvky (2).
- Po pripojení nabíjačky na sieť sa uskutoční autotest. Počas testu svieti na nabíjačke kontrolka LED (3) asi 1 sekundu na zeleno, potom na červeno a zhasne (⇒ 8.6).

8.3 Odstránenie/nasadenie akumulátora



- Odpojte bezpečnostnú zásuvku (⇒ 9.2) a podržte veko priečinka na akumulátor v otvorenej polohe.



Odstránenie akumulátora:

- Stlačte poistku (1) k akumulátoru a akumulátor (2) vytiahnite smerom hore.

Vloženie akumulátora:

- Vložte akumulátor (2) podľa obrázka do priečinka na akumulátor ľahkým tlačением až na doraz – začujete kliknutie.

8.4 Nabitie akumulátora



Čas nabíjania závisí od rôznych vplyvov, napr. od teploty akumulátora alebo teploty okolia. Skutočný čas nabíjania sa môže líšiť od uvedeného času nabíjania. Čas nabíjania je uvedený na webovej stránke www.stihl.com/charging-times.



Keď sa akumulátor vloží do nabíjačky, proces nabíjania sa spustí automaticky. Keď sa akumulátor úplne nabije, nabíjačka sa automaticky vypne.

Počas nabíjania sa akumulátor a nabíjačka zahrievajú.

- Vyberte akumulátor z priečinka na akumulátor. (⇒ 8.3)
- Pripojte nabíjačku do elektrickej siete. (⇒ 8.2)
- Vložte akumulátor (1) do vodiacich drážok nabíjačky (2) a stlačte na doraz. Kontrolka LED na nabíjačke (3) svieti nazeleno. Kontrolky LED na akumulátore (4) svietia nazeleno a zobrazujú stav nabitia.
- Ak kontrolka LED na nabíjačke (3) a kontrolky LED na akumulátore (4) viac nesvietia, vyťahnite sieťový konektor. Akumulátor je úplne nabitý.
- Vyberte akumulátor z nabíjačky a vložte ho do priečinka na akumulátor. (⇒ 8.3)

8.5 Kontrolky LED na akumulátore



Zobrazenie stavu nabitia:

- Stlačte tlačidlo (1). Kontrolky LED svietia asi 5 sekúnd nazeleno a zobrazujú stav nabitia.
- Ak svieti pravá kontrolka LED, nabite akumulátor. (⇒ 8.4)

Poruchy:

Kontrolky LED ukazujú poruchy kosačky na trávnu alebo akumulátora. Môžu pritom svietiť alebo blikať načerveno.

4 kontrolky LED blikajú načerveno:
V akumulátore vznikla porucha.

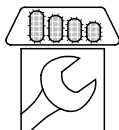

1 kontrolka LED svieti načerveno:
Akumulátor je príliš horúci alebo príliš studený.

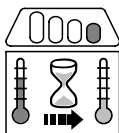

3 kontrolky LED svietia načerveno:
Kosačka na trávnu je príliš horúca.



3 kontrolky LED blikajú načerveno:
Kosačka na trávnu má poruchu.



- Odstráňte poruchy. (⇒ 20.)

8.6 Kontrolka LED na nabíjačke



Kontrolka LED (3) ukazuje stav nabíjačky. Môže svietiť nazeleno alebo blikať načerveno.

Kontrolka LED svieti nazeleno a kontrolky LED na akumulátore svietia alebo blikajú nazeleno:
Akumulátor sa nabíja.

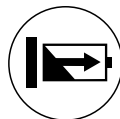

Kontrolka LED bliká načerveno:
Medzi akumulátorom a nabíjačkou nie je žiadny elektrický kontakt alebo v akumulátore/nabíjačke vznikla porucha.



Ak svieti kontrolka LED nazeleno alebo 1 kontrolka LED na akumulátore svieti načerveno, akumulátor je príliš horúci alebo príliš studený.

- Odstráňte poruchy. (⇒ 20.)

9. Ovládacie prvky

9.1 Priečinok na akumulátor



 Priečinok na akumulátor musí byť počas práce vždy zatvorený.

Otvorenie priečinka na akumulátor:

- Zľahka stlačte tlačidlo západky (1) a vyklopte kryt (2).

Zatvorenie priečinka na akumulátor:

- Zaklapnite kryt (2), pri tom dbajte, aby tlačidlo západky (1) správne zapadlo.

9.2 Bezpečnostná zásuvka



Kosačku na trávnu je možné uviesť do prevádzky iba vtedy, ak je bezpečnostná zásuvka pripojená do podstavca za akumulátorovým priestorom.



Nebezpečenstvo úrazu!

Pred všetkými prácami na stroji, obzvlášť pred prepravou, údržbárskymi a čistiacimi prácami, ako aj pred kontrolou kosačky na trávnu musíte vybrať bezpečnostnú zásuvku. (⇒ 4.)



- Zdvihnite veko priečinka na akumulátor (1) na prednej strane a podržte ho v otvorenej polohe. (⇒ 9.1)
- **Vytiahnutie:**
Vytiahnuť bezpečnostnú zásuvku (2) z podstavca (3) a odložiť mimo kosačky.
- **Vloženie:**
Bezpečnostnú zásuvku (2) zasuňte do podstavca (3) až na doraz.
- Zatvorte veko priečinka na akumulátor (1).

9.3 Spínač režimu Eko



V priečinku na akumulátor sa nachádza spínač pre režim Eko, ktorý zvyšuje dobu chodu akumulátora. (⇒ 10.2)

Zapnutie režimu Eko:

- Nastavte spínač do polohy I.

Vypnutie režimu Eko:

- Nastavte spínač do polohy O.

9.4 Nastavenie jednodielneho vodiaceho držadla (RMA 339 C)



Nebezpečenstvo úrazu privretím!

Pri používaní zaistovacej páky držte horný diel vodiaceho držadla vždy jednou rukou za jeho najvyššie položenú časť. Nikdy nevkładajte prsty medzi vodiace držadlo a konzolu (nad a pod zaistovacou pákou).

Sklopenie vodiaceho držadla:

Poloha pre prepravu (na čistenia stroja, priestorovo úspornú prepravu a uskladnenie stroja):

- Horný diel vodiaceho držadla (2) podržte jednou rukou na najvyššom mieste a jemne ho nadvihnite (odľahčite).
- Zaistovaciu páku (1) zatlačte nadol a podržte.
- Vodiace držadlo (2) preklopte dopredu a dbajte na to, aby sa pritom nepoškodil elektrický kábel.

Pracovná poloha (na tlačenia stroja):

- Vodiace držadlo (2) zaklopte smerom dozadu a dbajte pritom na to, aby sa úplne zaistilo.

Nastavenie výšky:

Výšku jednodielneho vodiaceho držadla je možné nastaviť v 2 úrovniach:

- Horný diel vodiaceho držadla (2) podržte jednou rukou na najvyššom mieste a jemne ho nadvihnite (odľahčite).
- Zaistovaciu páku (1) zatlačte nadol a podržte.

- Vodiace držadlo (2) nastavte do požadovanej polohy.
- Uvoľnite zaistovaciu páku (1) a dbajte na to, aby sa vodiace držadlo opäť úplne zaistilo.

9.5 Sklopenie dvojdielneho vodiaceho držadla (RMA 339)



Nebezpečenstvo úrazu privretím!

Uvoľnením krídlových matíc je možné sklopiť horný diel vodiaceho držadla. Preto pri odskrutkovaní krídlových matíc podržte jednou rukou horný diel vodiaceho držadla na najvyššom mieste.

Poloha na prepravu (na čistenia stroja, priestorovo úspornú prepravu a uskladnenie stroja):

- Krídlové matice (1) povoľujte, až kým sa nebudú voľne otáčať.
- Horný diel vodiaceho držadla (2) preklopte smerom dopredu.

Pracovná pozícia (na tlačenia stroja):

- Horný diel vodiaceho držadla (2) vyklopte smerom dozadu a podržte jednou rukou.
- Pevne dotiahnite krídlové matice (1). Dávajte pozor na správnu polohu vedenia kábla (3).

9.6 Centrálna nastavenie výšky kosenia



Výšku kosenia je možné nastaviť v 5 úrovniach.

Úroveň 1 = 30 mm

Úroveň 5 = 70 mm

Kosačky pre Spojené kráľovstvo:

Výšku kosenia je možné nastaviť v 6 úrovniach.

Úroveň S = 20 mm

Úroveň 5 = 70 mm



Aby sa predišlo možnému poškodeniu stroja, najnižšia výška kosenia sa smie používať iba na zaručene rovných trávnatých plochách.

Prestavenie výšky kosenia:

- **1** Páku na prestavenie výšky kosenia (1) ľahko odťlačte smerom od kosačky tak, aby aretačné výstupky (2) uvoľnili páku.
- **2** Kosačku na trávu zdvihnite, prípadne zatlačte nadol.
Väčšia výška kosenia: Kosačku na trávu nadvihnite pomocou páky na prestavenie výšky kosenia (1) (páka sa posunie smerom dopredu).
Menšia výška kosenia: Kosačku spustte nadol pomocou páky na prestavenie výšky kosenia (1) (páka sa posunie smerom dozadu).
- Páku na prestavenie výšky kosenia (1) pritlačte smerom ku kosačke tak, aby sa aretačné výstupky (2) zaistili do páky. Nastavenú výšku kosenia je možné zistiť na najprednejšom aretačnom výstupku (3).

9.7 Zberný kôš na trávu

Zavesenie:

- Otvorte a podržte vyhadzovaciu klapku (1).



- Upevňovacie výstupky (3) zberného koša na trávnu (2) zaveste do uložení (4) na zadnej strane stroja.
- Uzavrite vyhadzovaciu klapku (1).

Zvesenie:

- Otvorte a podržte vyhadzovaciu klapku (1).
- Nadvihnite zberný kôš na trávnu (2) a vyberte ho smerom dozadu.
- Uzavrite vyhadzovaciu klapku (1).

9.8 Indikátor naplnenia



Prúd vzduchu generovaný nožom nadvihuje indikátor naplnenia (1). Keď je naplnený zberný kôš na trávnu, zastaví sa prúd vzduchu. Ak je prúd vzduchu príliš malý, vráti sa indikátor naplnenia (1) do pokojového stavu. To je upozornenie na vyprázdnenie zberného koša na trávnu.

Neobmedzená funkcia indikátora naplnenia je daná iba pri optimálnom prúde vzduchu. Vonkajšie vplyvy, ako mokrá, hustá alebo vysoká trávna, nízke výšky kosenia, znečistenie a podobne môžu obmedziť prúd vzduchu a funkciu indikátora naplnenia.

A Zberný kôš na trávnu sa plní

B Zberný kôš na trávnu je naplnený

- Vyprázdňte plný zberný kôš na trávnu (⇒ 12.4).

10. Pokyny pre prácu

10.1 Všeobecne

Pekný a hustý trávnik je možné dosiahnuť častým kosením a udrzovaním krátkej trávy.

Aby trávnik vplyvom slnečného žiarenia nevysychal a aby sa nespálil, nekoste trávnu v teplom a suchom počasí príliš nakrátko!

Ak je rezný nôž správne naostrený, bude aj vzhľad pokosenej plochy krajší. Preto sa musí rezný nôž pravidelne ostríť (špecializovaný predajca STIHL).

10.2 Výkon kosenia

Výkon kosenia (doba chodu akumulátora) je závislý od vlastností kosenej trávy a od zvolenej výšky kosenia. Výkon kosenia je možné zvýšiť nasledovne:

- častejším kosením trávnik,
- nastavením väčšej výšky kosenia,
- znížením rýchlosti jazdy,
- trávnik pred kosením nechať osušiť.

V prípade potreby je možné si zaobstarat prídavné lítiové akumulátory STIHL.

Režim Eko:

Kosačka na trávnu je vybavená režimom **Eko**, ktorý zlepšuje výkon energie, a tým aj výkon kosenia.



Pomocou spínača v priečniku na akumulátor sa dá režim Eko zapnúť a vypnúť. (⇒ 9.3)

Princíp činnosti:

Otáčky elektromotora automaticky klesnú, keď sa požaduje nižší výkon. Pri potrebe vyššieho výkonu sa otáčky v priebehu zlomku sekundy zase zvýšia.

10.3 Pracovný priestor obsluhy



- Obsluhujúci personál stroja sa musí z bezpečnostných dôvodov pri zapnutom elektromotore vždy zdržiavať iba v pracovnej oblasti za vodiacim držadlom. Vždy dodržujte bezpečný odstup, ktorý je daný vodiacim držadlom stroja.
- Kosačku na trávnu smie obsluhovať výlučne jedna osoba. Dbajte na to, aby sa v nebezpečnej oblasti v okolí stroja nezdržiavali žiadne iné osoby. (⇒ 4.)

10.4 Správne zaťaženie elektromotora

Kosačku na trávnu nezapínajte vo vysokej tráve. Pri sťaženom nábehu elektromotora nastavte väčšiu výšku kosenia.

Kosačka na trávnu sa môže zaťažiť len natoľko, aby pritom nedošlo k podstatnému zníženiu otáčok elektromotora.

Ak začnú otáčky elektromotora pri kosení vysokej trávy klesať, nastavte vyššiu výšku kosenia alebo znížte rýchlosť pojazdu.



Pri zapnutom režime Eko otáčky elektromotora automaticky klesnú, keď sa požaduje nižší výkon. (⇒ 10.2)

10.5 Pri zablokovaní žacieho noža

Ihneď vypnite elektromotor a vyberte bezpečnostnú zásuvku. Potom odstráňte príčinu poruchy.

10.6 Tepelná ochrana proti prúdovému preťaženiu elektromotora

Ak dôjde počas prevádzky k preťaženiu elektromotora, elektronika ho vypne. V prípade preťaženia budú na akumulátore svietiť tri červené kontrolky LED. (⇒ 8.5)

Príčiny preťaženia motora:

- tupý žací nôž,
- kosenie príliš vysokej trávy alebo kosenie s príliš nízko nastavenou výškou kosenia,
- príliš vysoká rýchlosť pojazdu,
- nedostatočné čistenie otvorov pre chladiaci vzduch (sacie drážky).

Opätovné uvedenie do prevádzky

Po uplynutí času potrebného na ochladenie asi 10 min (v závislosti od teploty okolia) uveďte stroj opäť do prevádzky normálnym spôsobom. (⇒ 12.)

11. Bezpečnostné zariadenia

Stroj je na zaistenie bezpečnej obsluhy a ochrany pred neoprávneným použitím vybavený mnohými bezpečnostnými zariadeniami.



Nebezpečenstvo úrazu!

Ak sa na niektorom bezpečnostnom zariadení zistí porucha, stroj sa nesmie uviesť do prevádzky. V takomto prípade sa obráťte na špecializovaného predajcu. Spoločnosť STIHL odporúča špecializovaného predajcu výrobkov STIHL.

11.1 Bezpečnostná zásuvka

Elektromotor možno zapnúť len vtedy, ak je vložená bezpečnostná zásuvka (⇒ 9.2).

11.2 Bezpečnostné zariadenia

Kosačka na trávnu je vybavená bezpečnostnými zariadeniami, ktoré bránia neúmyselnému kontaktu žacieho noža s vyhadzovanou pokosenou hmotou. Tieto zariadenia zahŕňajú žaciu skriňu, vyhadzovaciu klapku, zberný kôš na trávnu a správne namontované vodiace držadlo.

11.3 Dvojručné ovládanie

Elektromotor možno zapnúť len vtedy, ak pravou rukou stlačíte a podržíte tlačidlo zapnutia a potom ľavou rukou pritiahnete páku pre zastavenie motora k vodiacemu držadlu.

11.4 Dobeňová brzda elektromotora

Po uvoľnení páky pre zastavenie motora sa žací nôž úplne zastaví za menej než 3 sekundy.

Dobeňová brzda integrovaná v elektromotore skracuje dobu dobehu noža až po jeho úplné zastavenie.

Meranie doby dobehu

Po spustení elektromotora sa nôž začne otáčať a možno počuť aerodynamický hluk. Doba dobehu zodpovedá času trvania aerodynamického hluku po vypnutí elektromotora. Možno ju odmerať pomocou stopiek.

12. Uvedenie stroja do prevádzky

12.1 Prípravné opatrenia



Nebezpečenstvo úrazu!

Dodržiavajte bezpečnostné pokyny v kapitole „Pre Vašu bezpečnosť“. (⇒ 4.)

- Nabite akumulátor a potom ho vložte do priečinka na akumulátor. (⇒ 8.4)
 - Vložte bezpečnostnú zásuvku. (⇒ 9.2)
-

12.2 Zapnutie kosačky na trávnu



Kosačku na trávnu nezapínajte vo vysokej tráve. Pri sťaženom nábehu elektromotora nastavte väčšiu výšku kosenia.

- **1** Stlačte a podržte tlačidlo zapnutia (1).
- **2** Páku pre zastavenie motora (2) pritiahnite k držadlu a podržte.
- Tlačidlo zapnutia (1) môžete po stlačení páky pre zastavenie motora (2) opäť uvoľniť.

12.3 Vypnutie kosačky na trávnu



- Uvoľnite páku pre zastavenie motora (1). Elektromotor a žací nôž sa po krátkej dobe dobehu úplne zastavia.

12.4 Vyprázdnenie zberného koša na trávnu



Nebezpečenstvo úrazu!

Pred zvesením zberného koša na trávnu sa musí z bezpečnostných dôvodov vždy vypnúť elektromotor.

- Zveste zberný kôš na trávnu. (⇒ 9.7)
- Zberný kôš na trávnu otvorte pomocou uzavieracej príločky (1). Horný diel zberného koša (2) vyklopte nahor a podržte. Zberný kôš na trávnu preklopte smerom dozadu a pokosenú hmotu vysypte.
- Zatvorte zberný kôš na trávnu.
- Zaveste zberný kôš na trávnu. (⇒ 9.7)

13. Údržba

13.1 Všeobecne



Nebezpečenstvo úrazu

Dodržiujte bezpečnostné pokyny, uvedené v kapitole „Pre Vašu bezpečnosť“ (⇒ 4.).



Vytiahnite bezpečnostnú zásuvku zvlášť pred všetkými prácami na kosačke (⇒ 9.2).

Ročná údržba u špecializovaného predajcu:

Kosačku na trávnu nechajte raz za rok skontrolovať u špecializovaného predajcu. Spoločnosť STIHL odporúča špecializovaného predajcu výrobkov STIHL.

13.2 Čistenie stroja



Interval údržby: po každom použití.

Starostlivé zaobchádzanie chráni stroj pred poškodením a predlžuje jeho prevádzkovú životnosť.

- Odstránenie akumulátora (⇒ 8.3)
- Zvesenie zberného koša na trávnu (⇒ 9.7)



Nebezpečenstvo úrazu!

Pred preklopením umiestnite kosačku na pevný, vodorovný a hladký povrch. Stroj môže pri prácach v polohe na čistenie spadnúť. Stojte preto vždy bokom od stroja. Nikdy nepracujte pred alebo za kosačkou.

Poloha na čistenie RMA 339 C:

- Pri vyklápaní musíte stáť napravo od stroja.
- Presuňte horný diel vodiaceho držadla do najnižšej polohy (až na doraz, zaisťovacia páka sa v tejto polohe nezaistí). (⇒ 9.4)
- Pravou rukou otvorte a podržte vyhadzovaciu klapku (1).
- Podľa obrázka uchopte ľavou rukou konzolu a podržte vyhadzovaciu klapku. Súčasne palcom zatlačte a podržte zaisťovaciu páku (2).

- Pravou rukou chyťte stroj za prednú rukoväť a pomaly ho vyklopte dozadu, až kým sa nebude držadlo nachádzať na zemi (podľa znázornenia na obrázku).
- Uvoľnite vyhadzovaciu klapku (1) a zaisťovaciu páku (2) a skontrolujte bezpečné umiestnenie stroja.

Poloha na čistenie RMA 339:

- Sklopenie dvojdielného vodiaceho držadla (⇒ 9.5)
- Preklopte kosačku a postavte ju na spodné diely vodiaceho držadla (3).

Pokyny pre čistenie:

- Nečistoty odstráňte trochu vody a pomocou kefy alebo utierky. Pri čistení dbajte aj na žací nôž. Prúd vody nikdy nestriekajte na diely elektromotora, tesnenia, ložiská ani na elektrosúčiastky, ako sú akumulátory alebo vypínače.
- Usadené zvyšky trávy vopred uvoľnite kúskom dreva.
- Na zabezpečenie dostatočného chladenia elektromotora je nutné vyčistiť vstupné otvory pre chladiaci vzduch (sacie štrbiny) medzi krytom elektromotora a spodným dielom žacej skrine.
- V prípade potreby použite špeciálny čistiaci prostriedok (napr. špeciálny čistiaci prostriedok značky STIHL).

13.3 Elektromotor a kolesá

Elektromotor nevyžaduje údržbu.

Ložiská kolies nevyžadujú údržbu.

13.4 Akumulátor

Interval údržby: pred každým použitím.

- Akumulátor vyčistite vlhkou utierkou.
- Vizuálne skontrolujte, či akumulátor nie je poškodený. Akumulátory so zjavným poškodením (napr. trhliny alebo vytekajúca voda) sa nesmú používať.

13.5 Nabíjačka

Interval údržby: pred každým použitím.

- Vytiahnite sieťový konektor zo zásuvky.
- Nabíjačku vyčistite vlhkou utierkou.
- Elektrické kontakty nabíjačky vyčistite štetcom alebo mäkkou kefkou.
- Dodržiavajte pokyny uvedené v návode na obsluhu nabíjačky.

13.6 Kontrola opotrebovania noža



Interval údržby: pred každým použitím.



Nebezpečenstvo úrazu!

Podľa miesta použitia a intenzity namáhania sa môže opotrebovanie žacích nožov značne líšiť. Ak sa stroj často používa na piesočnatej pôde, resp. pri suchom počasí, dochádza k väčšiemu namáhaniu, a tým tiež k nadmernému opotrebovaniu noža. Opotrebovaný žací nôž sa môže zlomiť, a tým spôsobiť ťažké úrazy. Preto je dôležité vždy dodržiavať pokyny na údržbu žacieho noža.

- Kosačku na trávu prevráťte do polohy na čistenie. (⇒ 13.2)
- Vyčistite žací nôž (1).
- Hrúbku noža **A** skontrolujte minimálne na 5 miestach pomocou posuvného meradla. Minimálna hrúbka noža musí byť dodržaná predovšetkým aj v oblasti aerodynamických plôch noža.
- Hrúbku noža **B** skontrolujte pomocou posuvného meradla v sivo označenom priestore **X** minimálne na 3 miestach.

Hranice opotrebovania:

Hrúbka noža **A**: 1,6 mm

Šírka noža **B**: 56 mm

Nôž je potrebné vymeniť,

- ak je poškodený (ryhy, trhliny),
- ak namerané hodnoty na jednom alebo viacerých miestach dosiahli, resp. prekročili prípustné hranice.

13.7 Demontáž a montáž žacieho noža



Aby nedošlo k poškodeniu skrutky noža, používajte na uvoľnenie a dotiahnutie skrutky vhodný nástrčkový kľúč (22 mm).

1 Demontáž:

- Na pridržanie žacieho noža (2) použite vhodný drevený hranol (1).
- Vyskrutkujte skrutku noža (3) a odstráňte žací nôž (2).

2 Montáž:



Nebezpečenstvo úrazu!

Žací nôž sa smie namontovať iba podľa znázornenia na obrázku, treba dbať predovšetkým na to, aby spony (6) smerovali nadol. Pri výmene žacieho noža sa vždy musí vymeniť aj skrutka noža (3). Predpísaný ťahovací moment skrutky noža je nutné presne dodržať, pretože od toho závisí bezpečné upevnenie rezného nástroja.

- Vyčistite dosadaciu plochu noža a puzdro noža.
- Žací nôž (2) namontujte vyhnutými krídlami smerom nahor. Upevňovacie výstupky (4) musia zapadnúť do vyrazených otvorov (5) žacieho noža.
- Na pridržanie žacieho noža (2) použite vhodný drevený hranol (1).
- Na závit skrutky noža (3) naneste prostriedok **Loctite 243**.
- Uťahnite skrutku noža (3). Ťahovací moment: **10 - 15 Nm**

13.8 Brúsenie žacieho noža

Ak nemáte potrebné znalosti alebo pomôcky, nechajte si žací nôž nabrúsiť u odborníka (spoločnosť STIHL odporúča špecializovaného predajcu výrobkov značky STIHL).

Pri nesprávne naostrenom žacom noži (nesprávny uhol ostria, nevyváženie atď.) sa zhoršuje funkčnosť stroja, obzvlášť sa môže znížiť výkon kosenia (doba používania akumulátora) a môžu sa zvýšiť emisie hluku.

Návod na brúsenie

- Demontujte žací nôž. (⇒ 13.7)
- Počas brúsenia je potrebné žací nôž chladiť, napr. vodou. Nesmie dôjsť k modrému zafarbeniu noža, znamenalo by to zníženie trvanlivosti ostria.
- Žací nôž sa musí brúsiť rovnomerne, aby sa zabránilo vibráciám v dôsledku nevyváženia.
- Dodržte uhol ostria **30°**.
- Dbajte na hranice opotrebovania. (⇒ 13.6)

13.9 Uskladnenie stroja (na zimnú prestávku)

Stroj bezpečne uskladnite v suchej, uzavretej a bezprašnej miestnosti. Uistite sa, či je stroj bezpečne uskladnený mimo dosahu detí.

Kosačku uskladnite vždy len v prevádzkyschopnom stave, podľa potreby sklopte vodiace držadlo.

Skontrolujte pevné dotiahnutie všetkých matic, svorníkov a skrutiek, poškodené či nečitateľné výstražné a bezpečnostné symboly vymeňte za nové, skontrolujte celkové opotrebovanie a riadny technický stav celého stroja. Opatrebované alebo poškodené diely vymeňte.

Prípadné závady na stroji je potrebné odstrániť zásadne ešte pred jeho uskladnením.

Pri uskladnení kosačky na dlhšiu dobu (zimná prestávka) dodržujte nasledujúci postup:

- Dôkladne vyčistite všetky povrchové plochy stroja.

- Všetky pohyblivé diely dobre naolejujte, popr. namažte tukom.

Uskladnenie akumulátora:

- Vyberte akumulátor z priečinka na akumulátor, príp. z nabíjačky.
- Vyčistite akumulátor.
- Akumulátor bezpečne uskladnite v suchej, uzavretej a bezprašnej miestnosti v elektricky nevodivom obale. Ubezpečte sa, že akumulátory sú chránené pred nedovoleným použitím (napr. deťmi).
- Rezervné akumulátory neskladujte dlhodobo – striedavo ich používajte.
- Na dosiahnutie optimálnej životnosti dodržujte povolené teploty (⇒ 19.1) a skladujte akumulátor v stave nabitia medzi 20 % a 40 % (2 kontrolky LED svietiace nazeleno).

Uskladnenie nabíjačky:

- Vyberte akumulátor a vytiahnite sieťovú zástrčku.
- Vyčistite nabíjačku.
- Nabíjačku uskladnite v suchej, uzavretej a bezprašnej miestnosti, oddelene od akumulátora. Ubezpečte sa, že prístroj je chránený pred nedovoleným použitím (napr. deťmi). Nevešajte nabíjačku na prírodný kábel.

14. Preprava stroja

14.1 Prenášanie a upevnenie kosačky



Nebezpečenstvo úrazu!

Dodržujte bezpečnostné pokyny, uvedené v kapitole „Pre Vašu bezpečnosť“ (⇒ 4.).



Vytiahnite bezpečnostnú zástrčku zvlášť pred všetkými prácami na kosačke (⇒ 9.2).

Lítiové akumulátory sa musia prepravovať maximálne opatrne (⇒ 4.3).

Prenášanie stroja:

- Pri nadvíhovaní uchopte kosačku vždy len za transportné držadlá (1, 2). Vždy dodržujte dostatočnú vzdialenosť žacieho noža od tela, predovšetkým od chodidiel a nôh.
- Kosačku držte vždy obidvomi rukami, jednou rukou uchopte za horné transportné držadlo (2) a druhou za spodné transportné držadlo (1),

alebo

- kosačku držte jednou rukou za horné transportné držadlo (2).

Upevnenie stroja:

- Kosačku zaistíte na ložnej ploche pomocou vhodných viazacích prostriedkov.
- Laná resp. upínacie popruhy upevnite za držadlá (1, 2).

14.2 Preprava akumulátora

- Pred prepravou treba zabezpečiť, že je akumulátor v bezpečnom prevádzkovom stave. (⇒ 4.3)
- Akumulátor prepravujte buď v stroji, alebo v bezpečnom obale.
- Dodržiavajte pokyny uvedené v kapitole „Pre vašu bezpečnosť – preprava akumulátora“. (⇒ 4.7)

Akumulátor podlieha požiadavkám prepravy nebezpečného tovaru. Akumulátor je zaradený do UN 3480 (lítium-iónová batéria) a bol otestovaný podľa príručky UN Skúšky a kritériá, časť III, odsek 38.3.

Prepravné predpisy sú uvedené na webovej stránke www.stihl.com/safety-data-sheets.

15. Opatrenia na minimalizovanie opotrebovania a na zabránenie vzniku škôd

Dôležité pokyny na údržbu a ošetrovanie skupiny výrobkov

Kosačka na trávu – s ručným ovládaním a poháňaná akumulátorom (STIHL RMA)

Firma STIHL v žiadnom prípade neručí za škody na zdraví alebo materiálne škody, ktoré boli spôsobené nedodržovaním bezpečnostných pokynov, predovšetkým pokynov týkajúcich sa bezpečnosti, obsluhy a údržby a použitím neschváleného príslušenstva alebo neschválených náhradných dielov.

Ak chcete predísť poškodeniu alebo nadmernému opotrebovaniu stroja STIHL, bezpodmienečne dodržiavajte nasledujúce dôležité pokyny:

1. Bežné spotrebné náhradné diely

Niektoré diely strojov STIHL podliehajú bežnému prevádzkovému opotrebovaniu i pri predpísanom používaní, a preto sa tieto diely musia v závislosti od spôsobu a doby použitia vždy včas vymeniť.

Medzi tieto diely patrí napr.:

- nôž,
- zberný kôš na trávu,
- akumulátor.

2. Dodržovanie pokynov uvedených v tomto návode na obsluhu

Používanie, údržba a uskladnenie stroja STIHL musí prebiehať tak dôkladne, ako je popísané v tomto návode na obsluhu. Za všetky škody, ku ktorým došlo následkom nedodržania bezpečnostných pokynov a pokynov pre obsluhu a údržbu, zodpovedá sám užívateľ.

To platí predovšetkým pre:

- nesprávne pripojenie k elektrickej sieti (nesprávne napätie),
- úpravy výrobku, ktoré neboli schválené spoločnosťou STIHL,
- používanie náradia a príslušenstva, ktoré nie je pre stroj schválené, vhodné alebo je kvalitatívne nevyhovujúce,
- používanie výrobku v rozpore s predpísaným určením,
- používanie výrobku na športové alebo súťažné akcie,
- následné škody, ktoré vznikli ďalším používaním výrobku s chybnými súčiastkami.

3. Údržbárske práce

Všetky práce uvedené v odstavci „Údržba“ sa musia vykonávať pravidelne, podľa predpísaných intervalov.

Pokiaľ tieto údržbárske práce nemôže vykonať sám užívateľ, musí tým poveriť špecializovaného predajcu.

Spoločnosť STIHL odporúča nechať vykonávať všetky údržbárske práce a opravy len u špecializovaného predajcu STIHL.

Odborní predajcovia STIHL budú pravidelne ponúkať školenia a poskytovať technické informácie.

Zanedbaním týchto prác môžu vzniknúť škody, za ktoré zodpovedá sám užívateľ.

K tomu patria okrem iného:

- škody na motore pohonu stroja v dôsledku nedostatočného čistenia vstupných otvorov pre chladiaci vzduch (sacie drážky).
- korózia a iné škody spôsobené následkom neodborného uskladnenia.
- poškodenie stroja spôsobené použitím nekvalitných náhradných dielov.
- škody v dôsledku neskoro alebo nedostatočne vykonanej údržby resp. v dôsledku servisných prác alebo opráv, ktoré neboli vykonané v servisnej dielni špecializovaného predajcu.

16. Ochrana životného prostredia



Pokosená tráva nepatrí do smetí, je vhodná na kompostovanie.

Stroj, príslušenstvo a obaly sú vyrobené z recyklovateľných materiálov – musia sa príslušne zlikvidovať.

Triedenie a ekologická likvidácia odpadových materiálov je základným predpokladom pre efektívnu recykláciu cenných surovín. Z tohto dôvodu sa musí stroj po ukončení bežnej technickej životnosti odovzdať do zberu triedeného materiálu. Nesprávna likvidácia môže byť škodlivá pre zdravie a znečisťovať životné prostredie. Pri likvidácii stroja dodržujte pokyny uvedené v kapitole „Likvidácia“. (⇒ 4.12)

Potrebné informácie o odbornej likvidácii odpadových materiálov môžete získať v miestnom recyklačnom stredisku alebo u špecializovaného predajcu.



Akumulátory vždy odborne zlikvidujte – dodržiavajte miestne predpisy. Akumulátory nepatria do domáceho odpadu, musia sa odovzdať

u špecializovaného predajcu alebo do zberu zvláštnych typov odpadov.

17. Bežné náhradné diely

Žací nôž:
6320 702 0140

Skrutka noža:
6310 760 2801



Skrutka noža sa musí vymeniť pri každej výmene noža. Náhradné diely sú k dispozícii u špecializovaného predajcu výrobkov STIHL.

18. Prehlásenie o zhode výrobcom

18.1 Vyhlásenie o zhode výrobcom ku kosačke STIHL RMA 339.0, RMA 339.0 C

STIHL Tirol GmbH
Hans Peter Stihl-Straße 5
6336 Langkampfen
Rakúsko

týmto zodpovedne vyhlasuje, že

- Konštrukčný typ: Akumulátorová kosačka na trávu
- Výrobná značka: STIHL
- Typ: RMA 339.0, RMA 339.0 C
- Šírka záberu pri kosení: 37 cm
- Sériové identifikačné číslo: 6320

zodpovedá príslušným ustanoveniam smerníc 2000/14/EC, 2006/42/EC, 2014/30/EU, 2011/65/EU a 2006/66/EC a bola vyvinutá a vyhotovená v súlade s danými verziami nasledujúcich noriem platných k dátumu výroby: EN 60335-1, EN 60335-2-29, EN 60335-2-77, EN 55014-1 a EN 55014-2 (ak je aplikovateľná).

Sídlo účastníkov konania:
TÜV Rheinland LGA Products GmbH
Tillystraße 2
90431 Nürnberg, DE

Na zistenie nameranej a garantovanej hladiny akustického výkonu bola aplikovaná smernica 2000/14/EC, príloha VIII.

- Nameraná hladina akustického výkonu: 89,4 dB(A)

- Garantovaná hladina akustického výkonu: 90 dB(A)

Technické podklady sú uschované v spoločnosti STIHL Tirol GmbH.

Rok výroby a číslo stroja sú uvedené na kosačke na trávu.

Langkampfen, 02. 11. 2020

STIHL Tirol GmbH

v z.

Matthias Fleischer, vedúci odboru výskumu a vývoja produktov

v z.

Sven Zimmermann, vedúci odboru kvality

19. Technické údaje

RMA 339.0, RMA 339.0 C

Sériové identifikačné číslo	6320
Typ	jednosmerný motor

RMA 339.0, RMA 339.0 C

Napätie	36 V
Príkon	900 W
Trieda ochrany	III
Druh ochrany	IPX 1
Rezné zariadenie	rotačný nôž
Šírka záberu pri kosení	37 cm
Otáčky rezného mechanizmu	3350 ot./min
Pohon rotačného noža	trvalý
Uťahovací moment skrutky noža	10 - 15 Nm
Výška kosenia	30 - 70 mm
Výška kosenia (len pre Veľkú Britániu)	20 - 70 mm
Zberný kôš na trávu	40 l
Priemer kolies vpredu	150 mm
Priemer kolies vzadu	180 mm

Emisie hluku:

Podľa 2000/14/EC / S.I. 2001/1701:

Zaručená hladina akustického výkonu

L_{WA}	90 dB(A)
Tolerancia K_{WA}	1 dB(A)

Podľa EN 60335-2-77:

Hladina akustického tlaku na pracovisku

L_{pA}	76 dB(A)
Tolerancia K_{pA}	2 dB(A)

RMA 339.0

Dĺžka	122 cm
Šírka	42 cm
Výška	107 cm
Hmotnosť (bez akumulátora)	14 kg

RMA 339.0

Vibrácie na rukách/ramenách:

Uvedená charakteristická hodnota vibrácií podľa EN 12096:

Nameraná hodnota	
a_{hw}	1,60 m/s ²
Tolerancia K_{hw}	0,80 m/s ²
Meranie podľa EN 20643, EN 60335-2-77	

RMA 339.0 C

Dĺžka	135 cm
Šírka	43 cm
Výška	110 cm
Hmotnosť (bez akumulátora)	16 kg

Vibrácie na rukách/ramenách:

Uvedená charakteristická hodnota vibrácií podľa EN 12096:

Nameraná hodnota	1,60 m/s ²
a_{hw}	
Tolerancia K_{hw}	0,80 m/s ²
Meranie podľa EN 20643, EN 60335-2-77	

19.1 Akumulátor STIHL AK

Technológia akumulátora	lítium-iónový
Napätie	36 V
Kapacita v Ah	pozri výkonový štítok
Obsah energie vo Wh	pozri výkonový štítok
Hmotnosť v kg	pozri výkonový štítok
Povolený rozsah teplôt	-10 °C až +50 °C



Tento symbol odkazuje na údaj o počte článkov a obsahu energie podľa špecifikácií výrobcu článkov. Obsah energie, ktorý je k dispozícii počas používania, je menší.

19.2 REACH

REACH označuje nariadenie EÚ na registráciu, zhodnocovanie a schvaľovanie chemikálií.

Informácie o spĺňaní nariadení REACH (EÚ) č. 1907/2006 sú uvedené na stránke www.stihl.com/reach.

20. Hľadanie porúch

✘ prípadne vyhľadajte špecializovaného predajcu. Spoločnosť STIHL odporúča špecializovaného predajcu výrobkov STIHL.

Porucha:

Elektromotor nenabieha.

Pravdepodobná príčina:

- Stav nabitia akumulátora je nedostatočný – na akumulátore bliká 1 kontrolka LED nazeleno.
- Akumulátor je príliš chladný/teplý – na akumulátore svieti červená kontrolka LED.
- Porucha v akumulátore – na akumulátore svietia 4 kontrolky LED načerveno.
- Kosačka na trávu je príliš teplá – na akumulátore svietia 3 kontrolky LED načerveno.
- Porucha v kosačke na trávu – na akumulátore svietia 3 kontrolky LED načerveno.

- Nie je stlačené tlačidlo zapnutia.
- Nie je vložená bezpečnostná zásuvka.
- Prerušené elektrické spojenie medzi kosačkou na trávnu a akumulátorom.
- Elektromotor je preťažený v dôsledku príliš vysokej alebo príliš vlhkej trávy.
- Vlhkosť v stroji alebo v akumulátore.
- Je upchatá žacia skriňa.
- Chybná poisťka v bezpečnostnej zásuvke.

Odstránenie:

- Nabite akumulátor. (⇒ 8.4)
- Akumulátor nechajte zohriať, prípadne ochladiť.
- Akumulátor vyberte a znova vložte; v prípade potreby kontaktujte predajcu. (✘)
- Kosačku na trávnu nechajte vychladnúť.
- Vyčistite elektrické kontakty v akumulátorovom priestore (⇒ 13.2); v prípade potreby kontaktujte predajcu. (✘)
- Stlačte tlačidlo zapnutia. (⇒ 12.2)
- Vložte bezpečnostnú zásuvku. (⇒ 9.2)
- Správne vložte akumulátor (⇒ 8.3); vyčistite elektrické kontakty v akumulátorovom priestore. (⇒ 13.2)
- Elektromotor nezapínajte vo vysokej tráve, nastavte nižšiu výšku kosenia. (⇒ 9.6)
- Vyberte a vysušte akumulátor; vyčistite, príp. vysušte priečinok na akumulátor. (⇒ 8.3)
- Vyčistite žaciu skriňu. (⇒ 13.2)
- Vymeňte bezpečnostnú zásuvku. (✘)

Porucha:

Elektromotor sa počas prevádzky samočinne vypína.

Pravdepodobná príčina:

- Kosačka na trávnu je príliš teplá – na akumulátore svietia 3 červené kontrolky LED.

- Vyskytla sa elektrická porucha.
- Nie je správne vložená bezpečnostná zásuvka.
- Stroj je preťažený kosením príliš vysokej alebo príliš vlhkej trávy.
- Porucha v kosačke na trávnu.

Odstránenie:

- Kosačku na trávnu nechajte vychladnúť.
- Akumulátor vyberte a znova vložte. (⇒ 8.3)
- Vložte bezpečnostnú zásuvku. (⇒ 9.2)
- Výšku kosenia a rýchlosť kosenia prispôbte podmienkam kosenia. (⇒ 9.6)
- Kosačku na trávnu dajte opraviť. (✘)

Porucha:

Silné vibrácie počas prevádzky.

Pravdepodobná príčina:

- skrutka noža je uvoľnená,
- nôž je nevyvážený.

Odstránenie:

- dotiahnite skrutku noža (⇒ 13.7),
- nabrúste (vyvážte) alebo vymeňte nôž (⇒ 13.8).

Porucha:

Nevzhľadný povrch pokoseného trávniku, trávnik žltne.

Pravdepodobná príčina:

- Tupý alebo opotrebovaný žací nôž
- Príliš vysoká rýchlosť pojazdu pri kosení v pomere k výške kosenia

Odstránenie:

- Nabrúste alebo vymeňte žací nôž (⇒ 13.8)
- Znížte rýchlosť pojazdu pri kosení a/alebo nastavte správnu výšku kosenia (⇒ 9.6)

Porucha:

Sťažené zapínanie alebo pokles výkonu elektromotora.

Pravdepodobná príčina:

- Akumulátor vybitý.
- Kosenie príliš vysokej alebo príliš vlhkej trávy.
- Je upchatá žacia skriňa.
- Otupený alebo opotrebovaný žací nôž.

Odstránenie:

- Nabite akumulátor. (⇒ 8.4)
- Výšku kosenia a rýchlosť kosenia prispôbte podmienkam kosenia. (⇒ 9.6)
- Vyčistite žaciu skriňu. (⇒ 13.2)
- Nabrúste alebo vymeňte žací nôž. (⇒ 13.8)

Porucha:

Stroj sa v režime Eko nevypína

Pravdepodobná príčina:

- Je upchatá žacia skriňa
- Žací nôž je otupený, opotrebovaný alebo poškodený

Odstránenie:

- Vyčistite žaciu skriňu. (⇒ 13.2)
- Nabrúste alebo vymeňte žací nôž. (⇒ 13.7)

Porucha:

Upchatý vyhadzovací kanál.

Pravdepodobná príčina:

- Opotrebovaný žací nôž
- Kosenie príliš vysokej alebo príliš vlhkej trávy

Odstránenie:

- Vymeňte žací nôž (⇒ 13.8)
- Výšku kosenia a rýchlosť kosenia prispôbte podmienkam kosenia (⇒ 9.6)

Porucha:

Veľmi krátka doba prevádzky.

Pravdepodobná príčina:

- Akumulátor nie je úplne nabitý.
- Kosenie príliš vysokej alebo príliš vlhkej trávy.
- Je upchatá žacia skriňa.
- Otupený alebo opotrebovaný žací nôž.
- Životnosť akumulátora sa prekročila.

Odstránenie:

- Nabite akumulátor. (⇒ 8.4)
- Výšku kosenia a rýchlosť kosenia prispôbte podmienkam kosenia. (⇒ 9.6)
- Vyčistite žaciu skriňu. (⇒ 13.2)
- Nabrúste alebo vymeňte žací nôž. (⇒ 13.8)
- Výmena akumulátora. (✖)

Porucha:

Akumulátor sa zasekne pri vložení do akumulátorového priestoru

Pravdepodobná príčina:

- Vedenia alebo elektrické kontakty v akumulátorovom priestore sú znečistené.

Odstránenie:

- Vyčistite vedenia, príp. elektrické kontakty v akumulátorovom priestore (⇒ 13.2)

Porucha:

Akumulátor sa nenabíja, hoci kontrolka LED na nabíjačke svieti na zeleno

Pravdepodobná príčina:

- Akumulátor je príliš chladný/teplý (na akumulátore svieti červená kontrolka LED)

Odstránenie:

- Akumulátor nechajte zohriať, resp. vychladnúť (⇒ 8.4). Nabíjačku používajte len v uzatvorených a suchých miestnostiach, pri teplotách od +5 °C do +40 °C.

Porucha:

Po vložení akumulátora do nabíjačky sa proces nabíjania nespúšťa.

Pravdepodobná príčina:

- Akumulátor je príliš chladný/teplý – na akumulátore svieti červená kontrolka LED.
- Žiadny elektrický kontakt medzi nabíjačkou a akumulátorom.
- Napájanie nabíjačky elektrickým prúdom je chybné.

Odstránenie:

- Akumulátor nechajte vložený v nabíjačke. Nabíjanie sa spustí automaticky hneď po dosiahnutí povoleného teplotného rozsahu.
- Akumulátor vyberte a znovu vložte. (⇒ 8.3)
- Pripojte nabíjačku do elektrickej siete. (⇒ 8.2)
- Skontrolujte elektrickú sieť.
- Skontrolujte nabíjačku, v prípade potreby vymeňte. (✖)

Porucha:

Akumulátor sa nenabíja, nesvieti žiadna kontrolka LED

Pravdepodobná príčina:

- Žiadny elektrický kontakt medzi nabíjačkou a akumulátorom
- Napájanie nabíjačky elektrickým prúdom je chybné

Odstránenie:

- Vyberte akumulátor z priečinka na akumulátor a znova vložte späť (⇒ 8.3)
- Pripojte nabíjačku do elektrickej siete (⇒ 8.2)
- Skontrolujte elektrickú sieť
- Skontrolujte nabíjačku, v prípade potreby vymeňte (✖)

Porucha:

Kontrolka LED na nabíjačke bliká na červeno

Pravdepodobná príčina:

- Žiadny elektrický kontakt medzi nabíjačkou a akumulátorom
- Akumulátor je chybný (4 kontrolky LED na akumulátore blikajú zhruba 5 sekúnd na červeno)
- Nabíjačka je chybná

Odstránenie:

- Vyberte akumulátor z priečinka na akumulátor a znova vložte späť (⇒ 8.3)
- Skontrolujte akumulátor, v prípade potreby vymeňte (✖)
- Skontrolujte nabíjačku, v prípade potreby vymeňte (✖)

21. Servisný plán

21.1 Potvrdenie o prevzatí

Model: _____

Sériové číslo:

--	--	--	--	--	--	--	--	--

Dátum: | | | | | | | | | | | |

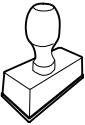

Ďalší servis

Dátum: | | | | | | | | | | |

21.2 Potvrdenie o vykonaní servisných prác



Tento návod na obsluhu dajte špecializovanému predajcovi výrobkov STIHL pri vykonávaní údržbárskych prác. Do predtlačенých polí poskytnite potvrdenie o vykonaní servisných prác.

 Servis vykonaný dňa

 Dátum nasledujúceho servisu

Sayın Müşterimiz,

STIHL ürünlerini tercih ettiğinizden dolayı teşekkür ederiz. Ürünlerimizi, müşterilerimizin talepleri ve istekleri doğrultusunda yüksek kalite ile geliştiriyor ve üretiyoruz. Bu sayede ekstrem şartları yerine getiren ve yüksek derecede güvenilir ürünler geliştirilmektedir.

STIHL markası aynı zamanda, alanında da yüksek kalite sunar. Bayilerimizden ve ihtisas mağazalarından ürünlerimizin kullanımı ve teknik özellikleri hakkında detaylı bilgi alabilirsiniz.

Ürünlerimize göstermiş olduğunuz güvenden dolayı teşekkür eder STIHL ürünlerimiz ile iyi çalışmalar dileriz.



Dr. Nikolas Stihl

ÖNEMLİ: KULLANIMDAN ÖNCE KILAVUZU OKUYUN VE SAKLAYIN.

1. İçindekiler

Kullanım kılavuzu hakkında	340
Genel	340
Kullanım kılavuzunu okuma talimatı	340
Ülke versiyonları	341
Cihazın tarifi	341
Güvenliğiniz için	341
Genel	341
Kıyafet ve donanım	342
Akü	342
Şarj aleti	343
Şarj etme	344
Cihazın taşınması	344
Akünün taşınması	344
Çalışmadan önce	345
Çalışma esnasında	345
Bakım, temizleme, onarım ve depolama	347
Uzun süreli çalışma aralarında saklama	347
İmha	347
Sembol açıklamaları	348
Teslimat kapsamı	348
Cihazın çalışmaya hazır hale getirilmesi	348
Genel	348
Tekli gidonun monte edilmesi (RMA 339 C)	349
İkili gidonun monte edilmesi (RMA 339)	349
Çim toplama sepetinin montajı	349
Akü ve şarj aleti	349
Genel	349
Şarj aletinin elektrige bağlanması	349

Akünün çıkarılması/takılması	349
Akünün şarj edilmesi	350
Aküdeki LED'ler	350
Şarj aletindeki LED	350
Kullanma elemanları	350
Akü bölmesi	350
Güvenlik fişi	350
Eco modu şalteri	351
Tekli gidonun ayarlanması (RMA 339 C)	351
İkili gidonu katlayın (RMA 339)	351
Merkezi kesim yüksekliği ayarı	351
Çim toplama sepeti	352
Doluluk seviyesi göstergesi	352
Çalışmaya yönelik uyarılar	352
Genel	352
Kesim performansı	352
Kullanıcının çalışma alanı	352
Elektrikli motora doğru şekilde yüklenme	353
Biçme bıçağı bloke olmuşsa	353
Termik elektrikli motor aşırı yük emniyeti	353
Güvenlik tesisatları	353
Güvenlik fişi	353
Koruma tertibatları	353
İki elle kullanım	353
Elektrikli motorun yavaşlatma freni	353
Cihazın çalıştırılması	353
Hazırlayıcı önlemler	353
Çim biçme makinesinin çalıştırılması	354
Çim biçme makinesinin kapatılması	354
Çim toplama sepetinin boşaltılması	354
Bakım	354
Genel	354
Cihazın temizlenmesi	354

Elektrikli motor ve tekerlekler	355
Akü	355
Şarj aleti	355
Bıçak aşınması kontrolü	355
Biçme bıçağının sökülmesi ve takılması	355
Biçme bıçağının bilenmesi	356
Saklama (kış molası)	356
Nakliye	356
Çim biçme makinesinin taşınması ve sabitlemesi	356
Akünün taşınması	357
Aşınmanın en aza indirgenmesi ve hasar oluşumunun önlenmesi	357
Çevre koruma	358
Sık kullanılan yedek parçalar	358
Uygunluk Sertifikası	358
STIHL çim biçme makinesi AB Uygunluk Sertifikası RMA 339.0, RMA 339.0 C	358
STIHL Yönetim merkezi adresi	358
STIHL Dağıtım şirketleri adresleri	358
STIHL İthalatçılar adresleri	359
Teknik veriler	359
STIHL AK akü	359
REACH	360
Hata arama	360
Servis planı	362
Teslimat onayı	362
Servis onayı	362

2. Kullanım kılavuzu hakkında

2.1 Genel

Bu kullanım kılavuzu üreticinin EG yönergesi 2006/42/EC'ye ilişkin **Orijinal Kullanım Kılavuzudur**.

STIHL, ürün yelpazesini geliştirme çalışmalarına kesintisiz olarak devam etmektedir, bu nedenle teslimat kapsamında biçim, teknik ve donanım yönünden değişiklik yapma hakkı saklıdır. Bu kitapçıktaki bilgiler ve resimler hiçbir talep hakkı doğurmayacaktır.

Kullanım kılavuzunda her ülkede mevcut olmayan modeller de yer almaktadır.

Bu kullanım kılavuzu telif haklarıyla korunmuştur. Tüm hakları saklıdır, özellikle elektronik sistemlerle çoğaltma, çeviri ve işleme hakkı.

2.2 Kullanım kılavuzunu okuma talimatı

Resimler ve metinler, belirli kullanım adımlarını tarif eder.

Cihaz üzerinde bulunan tüm semboller bu kullanım kılavuzunda açıklanır.

Bakış yönü:

Kullanım kılavuzundaki "sol" ve "sağ" kavramları için bakış yönü: Kullanıcı cihazın arkasında durur ve sürüş yönünde ileri bakar.

Bölüm yönlendirme:

Diğer açıklamaların yer aldığı bölümlere ve alt bölümlere bir ok işareti ile yönlendirme yapılmıştır. Aşağıdaki örnekte bir bölüme yönlendirme gösterilmektedir: (⇒ 7.2)

Metin bölümlerine ait işaretler:

Tanımlanan talimatlar takipteki örnekte belirtildiği gibi olabilir.

Kullanıcının müdahalesini gerektiren kullanım adımları:

- Cıvataı (1) bir cıvata sökücü ile çözüünüz, kolu (2) tetikleyiniz ...

Genel sıralamalar:

- Ürünün spor veya yarışma gibi faaliyetlerde kullanılması

Ek anlamlı metinler:

Ek anlamlı metin bölümleri, devamında tarif edilen sembollerden biriyile işaretlenerek vurgulanmıştır.



Tehlike!

Kişiler için kaza ve ağır yaralanma tehlikesi. Belirli bir davranış şekli gereklidir veya yasaklanmıştır.



Uyarı!

Şahıslar için yaralanma tehlikesi. Belirli bir davranış, olası yaralanmaları önleyecektir.



Dikkat!

Belirli bir davranışla önlenilecek hafif yaralanmalar ve/veya maddi hasarlar.



Bilgi

Cihazdan daha fazla fayda sağlanması ve olası kullanım hatalarının önlenmesi için verilen bilgilerdir.

Resim açıklamalı metinler:

Cihazın kullanımını açıklayan resimleri, kullanım kılavuzunun en başında bulabilirsiniz.

Bu kamera sembolü, resim sayfasındaki resimlerin kullanım kılavuzundaki ilgili metinlerle eşleştirilmesini sağlamaktadır.



2.3 Ülke versiyonları

STIHL, teslimatın yapılacağı ülkeye bağlı olarak farklı fiş ve şalterlere sahip şarj aletleri göndermektedir.

Resimlerde, Avrupa tipi fişe sahip şarj aletleri gösterilmiştir. Başka fiş modellerine sahip cihazların elektrik bağlantısı, aynı şekilde gerçekleştirilmektedir.

3. Cihazın tanıtımı



- 1 Gidon üst parçası
- 2 Gidon alt parçası (RMA 339)
- 3 Konsol (RMA 339 C)
- 4 Gövde
- 5 Motor kaputu
- 6 Arka tekerlek
- 7 Ön tekerlek
- 8 Çim toplama sepeti
- 9 Üst taşıma tutamağı
- 10 Alt taşıma tutamağı
- 11 Boşaltma kapağı
- 12 Döner tutamak (RMA 339)
- 13 Gidon geçme kolu (RMA 339 C)

- 14 Doluluk seviyesi göstergesi (çim toplama sepeti)
- 15 Motor durdurma kolu
- 16 Yükseklik ayar kolu
- 17 Çalıştırma düğmesi
- 18 Makine numarasına sahip güç plakası
- 19 Kapak
- 20 Güvenlik fişi
- 21 Şalter Eco modu
- 22 Akü
- 23 Şarj aleti

4. Güvenliğiniz için

4.1 Genel



Cihaz ile yapılan çalışmalarda kaza önleyici kurallara kesinlikle uyunuz.



Cihaz ilk kez çalıştırılmadan önce kullanım kılavuzunun tamamı dikkatle okunmalıdır. Kullanım kılavuzunu daha sonraki kullanımlar için dikkatle saklayınız.

Bu önlemlerin alınması, güvenliğinizi için şarttır, fakat liste eksiksiz değildir. Cihazı daima dikkatli bir şekilde ve sorumluluk bilinciyle kullanınız ve diğer kişilerin veya bu kişilere ait nesnelerin zarar görmesine yol açan kazalarda tüm sorumluluğun makine sürücüsüne veya kullanıcıya ait olduğunu unutmayınız.

Kumanda parçaları ve makine kullanımı hakkında bilgi edinin.

Cihaz sadece cihazın kullanımını bilen ve kullanım kılavuzunu okumuş olan kişiler tarafından kullanılmalıdır. İlk kullanımdan önce her kullanıcı, konuya özgü ve

uygulamaya yönelik eğitimler/bilgiler almaya gayret etmelidir. Cihazın nasıl kullanılacağı hakkında satıcınızdan veya bir uzmandan bilgi alın.

Bu eğitimde, cihaz ile çalışma sırasında özellikle özen ve konsantrasyonun ne kadar önemli olduğu hakkında kullanıcı bilgilendirilmelidir.

Cihazı kurallara uygun yapıda kullanıyor olsanız da risk olasılıkları halen mevcuttur.



Boğulma nedeniyle hayati tehlike!

Ambalaj malzemesiyle oynayan çocukların boğulma tehlikesi vardır. Ambalaj malzemesini çocuklardan kesinlikle uzak tutun.

Cihazı ve tüm ilave parçaları sadece bu modeli tanıyan ve kullanımını bilen kişilere veriniz ve/veya ödünç veriniz. Kullanım kılavuzu cihazın bir parçasıdır ve birlikte verilmesi gerekmektedir.

Kullanıcının cihazı kullanmak ve bununla çalışmak için fiziksel, duyuşsal ve zihinsel yetkin olmasını sağlayın. Kullanıcı fiziksel, duyuşsal veya zihinsel açıdan kısıtlı ise kullanıcı sadece sorumlu bir kişinin gözetimi veya talimatlarına göre çalışabilir.

Kullanıcının reşit olmasını veya ilgili yerel kurallara göre gözetim altında meslek eğitimi almış olmasını sağlayın.

Cihaz, ancak kişi iyice dinlenmişken, ruhsal ve fiziksel açıdan iyi durumdayken çalıştırılmalıdır. Eğer sağlığınıza ilgili bir sorunuz varsa, cihazla çalışmanızın mümkün olup olmadığına dair doktorunuza danışın. Alkol, tepki kabiliyetini etkileyen ilaç veya uyuşturucu kullanımından sonra cihaz ile çalışılmamalıdır.

Cihaz şahsi kullanım için tasarlanmıştır.

Dikkat - Kaza tehlikesi!

Cihaz sadece çim biçmek için üretilmiştir. Makinenin başka bir amaçla kullanılması tehlikeli olabileceğinden veya cihazda hasara yol açabileceğinden yasaktır.

Kullanıcı için tehlike teşkil edeceğinden cihaz, aşağıdaki gibi durumlarda kullanılmamalıdır (sıralama bütün olası durumları içermez):

- Çalılıkların, çitlerin ve küçük ağaçların traşlanması,
- Fidan kesimi,
- Çatıdaki ve balkondaki çimlerin bakımı,
- Ağaç ve çit parçalarının doğranması ve öğütülmesi,
- Yol temizliği (emdirme, üfleme),
- Arazideki köstebek yuvaları gibi engebelerin düzeltilmesi.
- Kesilen çimin, bunun için öngörülmuş çim toplama sepetinin haricinde taşınması.

STIHL tarafından izin verilen aksesuarların yetkili kişilerce montajı hariç, cihaz üzerinde yapılan her değişiklik güvenlik nedenleriyle yasaktır, ayrıca bu garanti anlaşmasının iptal olmasına neden olur. İzin verilmiş aksesuarlar hakkında yetkili STIHL bayinizden bilgi edinebilirsiniz.

Cihazda özellikle performansı ya da yanmalı motorun ve/veya elektro motorun devrini etkileyen her tür değişiklik yasaktır.

Cihazda gürültü emisyonunun artmasına neden olabilecek hiçbir değişiklik yapılamaz.

Cihaz ile eşya, hayvan, kişi ve özellikle de çocukların taşınması yasaktır.

Açık alanlarda, parklarda, spor stadyumlarında, sokaklarda ve ormancılık ve ziraat alanlarında kullanırken dikkatli işletim son derece önemlidir.

Cihazı, düz bir zemindeyse ve kendiliğinden yuvarlanmıyorsa bırakın.



Dikkat! Titreşim sebebiyle sağlık için tehlike! Aşırı titreşim, özellikle dolaşım problemi olan kişilerde kan

dolaşımının veya sinirlerin zarar görmesine sebep olabilir. Titreşim sebebiyle oluşabilecek belirtilerin ortaya çıkması durumunda doktora başvurun. Parmaklarda, ellerde veya bileklerde ortaya çıkan bu tür belirtiler arasında şunlar yer alır (sıralama bütün olası belirtileri içermez):

- His kaybı,
- Ağrı,
- Kas zayıflığı,
- Ciltte renk değişimi,
- Rahatsızlık veren karıncalanma.

Çalışma sırasında gidonu iki elinizle ön görülen noktalardan sıkıca ancak çok fazla kasılmadan tutun.

Çalışma sürelerini, uzun çalışma süresi neticesinde yüksek ölçüde yüklenme olmayacak yapıda planlayın.

4.2 Kıyafet ve donanım



Çalışma esnasında daima sağlam tabanlı sağlam ayakkabılar giyilmelidir. Asla yalınayak veya sandaletlerle çalışmayınız.



Bakım ve temizlik çalışmalarında ve cihazın taşınmasında sağlam eldivenler takılmalı ve uzun saçlar toplanarak korunmalıdır (baş örtüsü, şapka vs.).



Bıçme bıçağının bileylenmesinde özel bir koruyucu gözlük kullanılmalıdır.

Cihaz, ancak uzun bir pantolon ve dar kıyafetlerle çalıştırılmalıdır.

Asla bol giysiler giymeyiniz, bu giysiler hareketli parçalara (kumanda kolu) takılabilir - ayrıca takı, kravat ve şal da giyilmemelidir.

4.3 Akü

Çocuklar akünün tehlikelerini fark edemez ve tahmin edemez. Çocuklar ağır yaralanabilir.

- Çocukları uzak tutunuz.
- Aküyü çocukların ulaşamayacağı yerlerde muhafaza ediniz.

Akü tüm ortam koşullarına karşı korunmamıştır. Eğer akü belirli ortam koşullarına maruz kalırsa, akü yanabilir veya patlayabilir. İnsanlar yaralanabilir ve maddi hasar oluşabilir.

- Aküyü yüksek ısı ve ateşten koruyunuz.
- Aküyü ateşe atmayınız.
- Akünün izin verilen sıcaklık aralığına uyunuz. (⇒ 19.1)
- Aküyü metal cisimlerden uzak tutunuz.



- Aküyü yağmura ve neme karşı koruyunuz ve sıvıların içine daldırmayınız.



- Aküyü yüksek basınca maruz bırakmayınız.
- Aküyü mikrodalgalara maruz bırakmayınız.
- Aküyü kimyasallara ve tuzlara karşı koruyunuz.
- Aküyü düşürmeyiniz.
- Aküyü temiz ve kuru muhafaza ediniz.
- Aküyü kapalı bir alanda muhafaza ediniz.
- Aküyü çim biçme makinesinden ve şarj aletinden ayrı muhafaza ediniz.
- Aküyü elektrik iletmeyen bir ambalajın içinde muhafaza ediniz.
- Aküyü izin verilen sıcaklık aralığında muhafaza ediniz. (⇒ 19.1)

Aşağıdaki koşulların yerine getirilmiş olması halinde akü, **işletimi güvenliği durumundadır**:

- Akü hasarsızdır.
- Akü, temiz ve kurudur.
- Akü fonksiyoneldir ve değişmemiştir.

İşletim güvenliği durumu söz konusu değilse, akü artık emniyetli çalışmaz. İnsanlar ağır yaralanabilir.

- Hasarlı ve arızalı bir aküyle çalışmayınız.
- Hasarlı ve arızalı bir aküyü şarj etmeyiniz.
- Akü kirlenmişse veya ıslaksa: Aküyü temizleyiniz ve kurumaya bırakınız.
- Aküyü değiştirmeyiniz.

- Akünün açıklıklarına hiçbir şey sokmayınız.
- Akünün elektrikli kontaklarını asla metal nesnelere bağlamayınız ve kısa devre yaptırmayınız.
- Aküyü açmayınız.

Hasar görmüş bir aküden dışarı sıvı sızabilir. Eğer sıvı ciltle veya gözlerle temas ederse, ciltte veya gözlerde tahriş oluşabilir.

- Sıvılarla teması önleyiniz.
- Eğer ciltle temas meydana gelmişse: Etkilenen cilt bölümlerini bol suyla ve sabunla yıkayınız.
- Eğer gözlerle temas meydana gelmişse: Gözleri en az 15 dakika bol suyla durulayınız ve bir doktora başvurunuz.

Hasarlı veya arızalı bir akü olağandışı kokabilir, duman çıkartabilir veya yanabilir. İnsanlar ağır yaralanabilir veya ölebilir ve maddi hasar oluşabilir.

- Eğer akü olağandışı kokuyorsa ve duman çıkartıyorsa: Aküyü kullanmayınız ve yanıcı maddelerden uzak tutunuz.
- Eğer akü yanıyorsa: Aküyü bir yangın söndürücü veya suyla söndürünüz.

4.4 Şarj aleti

Çocuklar şarj aletinin ve elektrikli akımın tehlikelerini fark edemez ve tahmin edemez. Çocuklar ağır yaralanabilir.

- Çocukları uzak tutunuz.
- Şarj aletini çocukların ulaşamayacağı yerlerde muhafaza ediniz.

Şarj aleti tüm ortam koşullarına karşı korunmamıştır. Eğer şarj aleti belirli ortam koşullarına maruz kalırsa, şarj aleti yanabilir veya patlayabilir. İnsanlar yaralanabilir ve maddi hasar oluşabilir.

- Şarj aletini kolay yanabilir ve patlayabilir bir ortamda çalıştırmayınız.
- Şarj aletini kolay yanabilir bir zemin üzerinde çalıştırmayınız.
- Şarj aletinin izin verilen sıcaklık aralığına uyunuz.
- Şarj aletini kapalı ve kuru bir alanda çalıştırınız.
- Şarj aletini çim biçme makinesinden ve aküden ayrı muhafaza ediniz.
- Şarj aletini depolamadan önce soğumaya bırakınız.
- Şarj aletini temiz ve kuru muhafaza ediniz.
- Şarj aletini kapalı bir alanda muhafaza ediniz.



Aşağıdaki koşulların yerine getirilmiş olması halinde şarj aleti, **işletimi güvenliği durumundadır**:

- Şarj aleti hasarsızdır.
- Şarj aletini temiz ve kurudur.
- Şarj aleti fonksiyoneldir ve değişmemiştir.

İşletim güvenliği durumu söz konusu değilse, bileşenler artık doğru çalışmaz ve güvenlik düzenekleri devre dışı bırakılamaz. İnsanlar ağır yaralanabilir.

- Hasarlı veya arızalı bir şarj aleti kullanılmamalıdır. Şarj aletini atığa çıkartınız.

- Şarj aleti kirlenmişse veya ıslaksa: Şarj aletini temizleyiniz ve kurumaya bırakınız.
- Şarj aletini değiştirmeyiniz.
- Şarj aletinin açıklıklarına hiçbir şey sokmayınız.
- Şarj aletinin akü kontaklarını asla metal nesnelere bağlamayınız ve kısa devre yaptırmayınız.
- Şarj aletini açmayınız.

Bağlantı kablosu, şarj aletini taşımak veya asmak için öngörülmemiştir. Bağlantı kablosu ve şarj aleti hasar görebilir.

- Şarj aletini gövdeden kavrayınız ve tutunuz. Şarj aletini kolayca kaldırmak için şarj aletinde bir tutma yuvası bulunur.
- Şarj aletini duvar aparatına asınız.

4.5 Şarj etme

Aşağıdaki nedenler yüzünden elektrik ileten parçalarla temas oluşabilir:

- Bağlantı kablosu hasarlıdır.
- Elektrik fişi hasarlıdır.
- Priz doğru takılı değildir.

Elektrik ileten parçalarla temas bir elektrik çarpmasına neden olabilir. Kullanıcı ağır yaralanabilir veya ölebilir.

- Bağlantı kablosunun ve elektrik fişinin hasar görmediğinden emin olunuz.
- Elektrik fişini doğru bağlantılı bir prize takınız.

Şarj işlemi sırasında yanlış bir şebeke gerilimi veya yanlış bir şebeke frekansı, şarj aletinde bir fazla gerilime neden olabilir. Şarj aleti hasar görebilir.

- Şebeke geriliminin ve elektrik şebekesi frekansının, şarj aletinin üzerinde bulunan güç plakasındaki bilgiler ile aynı olduğundan emin olunuz.

Şarj işlemi sırasında hasar görmüş veya arızalı bir şarj aleti olağandışı kokabilir veya duman çıkartabilir. İnsanlar yaralanabilir veya maddi hasar oluşabilir.

- Elektrik fişini prizden çekiniz.

Yetersiz ısı atılması durumunda şarj aleti aşırı ısınabilir ve bir yangına neden olabilir. İnsanlar ağır yaralanabilir veya ölebilir ve maddi hasar oluşabilir.

- Şarj aletinin üzerini örtmeyiniz.
- Şarj aletini duvar aparatına asınız.

Eğer bir prize birden çok şarj aleti bağlanmışsa, şarj işlemi sırasında elektrik hatlarına aşırı yük binebilir. Elektrik hatları ısınabilir ve bir yangına neden olabilir. İnsanlar ağır yaralanabilir veya ölebilir ve maddi hasar oluşabilir.

- Şarj aletini bir prize tek olarak takınız.
- Şarj aletini bir çoklu prize takmayınız.

4.6 Cihazın taşınması

Cihazın sivri ve sıcak parçalarının sizi yaralamaması için daima eldivenlerle çalışınız.



Cihazı taşımadan önce kapatın, bıçağın durmasını bekleyin ve güvenlik fişini çekin.

Cihazı sadece elektrikli motor soğukken taşıyın.

Cihazın ağırlığını dikkate alın ve gerekirse uygun yükleme yardımcılarını kullanın (yükleme rampaları, kaldırma düzenekleri).

Cihazı ve birlikte taşınan cihaz parçalarını (örn. çim toplama sepeti) yükleme yüzeyi üzerinde yeterli boyuttaki sabitleme araçları ile (kemer, halat v.s.) emniyete alın.

Cihazın kaldırılması ve taşınması esnasında çim biçme bıçağı ile temas etmeyiniz.

“Nakliye” bölümündeki bilgilere dikkat ediniz. Orada cihazın nasıl kaldırılacağı ve/veya bağlanacağı açıklanmıştır. (⇒ 14.)

Cihazın nakliyesinde yerel yasal düzenlemelere, özellikle de cisimlerin yükleme yüzeylerinde taşınması ve yükün emniyete alınması ile ilgili düzenlemelere uyunuz.

4.7 Akünün taşınması

Akü tüm ortam koşullarına karşı korunmamıştır. Eğer akü belirli ortam koşullarına maruz kalırsa, akü hasar görebilir veya maddi hasarlar oluşabilir.

- Hasarlı bir aküyü taşımayınız.
- Cihazdaki aküyü elektrik iletmeyen bir ambalajın içinde veya elektrikli iletmeyen bir taşıma haznesinin içinde taşıyınız.

Cihazın dışında taşıma sırasında akü devrilebilir veya hareket edebilir. İnsanlar yaralanabilir ve maddi hasar oluşabilir.

- Aküyü ambalajın veya taşıma haznesinin içine, hareket edemeyecek şekilde paketleyiniz.
- Ambalajı veya taşıma haznesini, ambalaj veya taşıma haznesi hareket edemeyecek şekilde emniyete alınınız.

Aküyü, aracın içinde ve doğrudan güneş ışınlarına maruz kalacak şekilde asla bırakmayınız.

Lityum-iyon akülerin taşınmasında çok itinalı davranılmalıdır. Özellikle de akülerin kısa devre yapmayacağı şekilde taşınması sağlanmalıdır. Bu yüzden akünün karton ambalajını saklayınız ve STIHL akülerini ya hasar görmemiş orijinal ambalajında ya da çim biçme makinesinde taşıyınız.

4.8 Çalışmadan önce

Sadece kullanım kılavuzunu okumuş olan kişilerin cihaz ile çalıştığından emin olun.

Lütfen elektrikli motorlu bahçe cihazlarının çalışma zamanlarına yönelik yerel kurallara dikkat edin.

Cihazın kullanılacağı araziye kontrol edin ve taşları, sopaları, kabloları, kemikleri ve cihazın havalandırabileceği diğer tüm yabancı cisimleri uzaklaştırınız. Engeller (örn. kesilmiş ağaçlar, kökler) uzun çimlerde kolayca gözden kaçabilir.

Bu nedenle cihaz üzerinde çalışmadan önce çim alandaki uzaklaştırılmayan tüm yabancı maddeleri (engelleri) işaretleyin.

Cihazı ilk kez kullanmadan önce ambalaj malzemesi ve nakliye kilitleri çıkarılmalıdır.

Cihazın kullanılmasından önce arızalı ve/veya aşınmış ve hasar görmüş tüm parçalar değiştirilmelidir. Makine üzerinde bulunan, okunamayacak durumdaki veya hasarlı tehlike ve uyarı levhaları yenilenmelidir. STIHL yetkili bayinizde yedek yapışkan levhalar ve tüm diğer yedek parçalar hazır tutulmaktadır.

Cihaz daima çalışma güvenliği sağlanmış durumda çalıştırılmalıdır. Her çalıştırma öncesinde şunları kontrol edin:

- cihazın kurallara uygun şekilde monte edilmiş olup olmadığı,
- kesim aleti ve tüm kesme ünitesi (biçme bıçağı, tespitleme elemanları, çim biçme haznesi gövdesi) sorunsuz durumda olmalıdır. Özellikle emniyetli bir şekilde oturup oturmadığına, hasar (çizik ve çentik) ve aşınma olup olmadığına dikkat edin.
- emniyet tesisatları (örn. boşaltma kapağı, gövde, gidon, motor durdurma kolu) sorunsuz bir durumda olmalı ve kurallara uygun olarak çalışıyor olmalıdır.
- çim toplama sepeti hasarsız ve tamamen monte edilmiş olmalıdır; hasarlı bir çim biçme sepeti kullanılmamalıdır.
- elektrikli motorun yavaşlatma freni çalışıyor olmalıdır.

Gerekirse tüm çalışmaları uygulayın ve/veya yetkili satıcı ile iletişime geçin. STIHL, STIHL-yetkili bayilerini/servislerini önermektedir.

Önceden monte edilmiş bıçak olmadan elektrikli motoru asla çalıştırmayın. Elektrikli motorda aşırı ısınma tehlikesi!

"Akü" (⇒ 4.3) ve "Şarj aleti" (⇒ 4.4)bölümündeki bilgileri dikkate alınız.

4.9 Çalışma esnasında

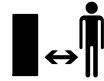

Tehlike bölgesinde hayvanlar veya insanlar ve özellikle çocuklar varken çalışmayınız.

Ortam sıcaklığı +5°C'nin altında ise asla çalışmayın.

Sadece gün ışığında veya aydınlatma iyi durumdayken çalışınız.

Cihazla yağmurda, fırtınada ve özellikle yıldırım tehlikesi durumunda çalışmayın!



Dikkat – Yaralanma tehlikesi!

Ellerinizi veya ayaklarınızı asla dönen parçaların altına veya yakınına getirmeyiniz. Asla dönen bıçağa dokunmayın. Boşaltma ağzından daima uzak durunuz.

Gidon ile belirlenmiş olan güvenlik mesafesine daima uyulmalıdır. Gidon düzgün olarak monte edilmiş olmalıdır ve değiştirilmemelidir. Cihazı asla katlanmış gidonla çalıştırmayınız.

Cihaza monte edilmiş olan ayar ve güvenlik tesisatları çıkartılmamalı veya köprülenmemelidir. Özellikle motoru durdurma kelepçesini asla gidona tespitlemeyin (örn. bağlayarak)

Asla gidona herhangi bir cisim sabitlemeyin (örn. iş giysisi).

Nemli zeminde sürtünme azalacağından kaza tehlikesi artacaktır.

Kaymayı engellemek için dikkat etmek gerekmektedir. Mümkünse cihazın nemli tabanlarda kullanılmasından kaçınınız.

Cihazı yağmurda bırakmayın.

Akü bölmesi işletim esnasında her zaman kapalı tutulmalıdır.

Cihazın çalıştırılması:

Cihazı çalıştırırken "Cihazın çalıştırılması" bölümündeki talimatlara uygun olarak dikkatli olunuz. (⇒ 12.)

Ayaklarınız ve kesim aleti arasında yeterli mesafenin olmasına dikkat edin.

Cihaz çalıştırılma sırasında düz bir yüzeyde bulunmalıdır.

Cihaz çalıştırılmadan önce ve çalıştırma işlemi sırasında devrilmemelidir.

Boşaltma kanalı boşaltma kapağı ve/veya çim toplama sepeti ile örtülmemişse elektrikli motoru çalıştırmayınız.

Kısa süre içinde sık sık çalıştırma işlemi yapmaktan ve özellikle de marş düğmesi ile "oynamaktan" kaçının. Elektrikli motorda aşırı ısınma tehlikesi!

Engelibeli arazide çim biçme:

Eğimlerde cihazı daima enine olarak kullanın, asla eğime doğru kullanmayın. Eğer kullanıcı biçme işlemi sırasında eğime doğru kontrolünü kaybederse, biçme halindeki cihaz tarafından ezilebilir.

Eğimli arazide sürüş yönünüzü değiştirirken özel dikkat gösteriniz.

Eğimlerde kontrolü kaybetmemeye dikkat edin ve cihazla aşırı dik eğimlerde çalışmaktan kaçının.

Güvenlik nedeniyle, makine 25° 'nin (% 46,6) üzerinde eğime sahip arazilerde kullanılmamalıdır. **Yaralanma tehlikesi!** 25°'lik bir eğim, 100 cm'lik yatay uzunlukta 46,6 cm'lik bir dikey yükselişe eşdeğerdir.

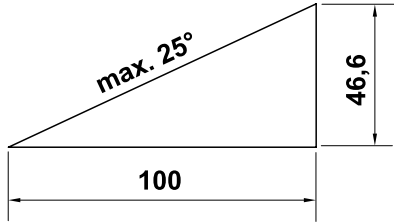

Çalışma:



Dikkat – Yaralanma tehlikesi!

Ellerinizi veya ayaklarınızı asla dönen parçaların altına veya yakınına getirmeyiniz. Asla dönen bıçağa dokunmayın. Püskürtme boşluğundan daima uzak durunuz. Gidon ile belirlenmiş olan güvenlik mesafesine daima uyulmalıdır.



Bıçağı, cihazı işletimdayken kontrol etmeyin. Biçme bıçağı çalışırken asla boşaltma kapağı ve/veya çim toplama sepetini çıkarmayın. Dönen bıçak yaralanmalara neden olabilir.

Cihazı yürüme hızında hareket ettirin. Çalışırken asla cihaz ile birlikte koşmayın. Cihazın hızlı bir şekilde hareket ettirilmesi durumunda tökezleme veya kayma gibi nedenlerle yaralanma tehlikesi artacaktır.

Çim biçme makinesini çevirirken veya kendinize çekerken özellikle dikkatli olun.

Tökezleme tehlikesi!

Çim köklerine gömülü nesnelerin (çim sulama tertibatları, bitki kazıkları, su valfleri, temeller, elektrik kabloları vs.) etrafından dolaşılmalıdır. Bunun gibi nesnelerin asla üzerlerinden geçmeyiniz.

Kesim aleti veya cihaz bir engele ve/veya yabancı cisme çarpmışsa, elektrikli motor durdurulmalı, güvenlik fişi çekilmeli ve bir uzman tarafından kontrol edilmelidir.



STOP

Motorun kapatılmasından sonra, kesim aletinin birkaç saniyelik bir müteakip çalışma yapacağını unutmayınız.

Aşağıdaki durumlarda elektrikli motoru kapatın,

- cihaz taşıma esnasında çim yüzeyler dışındaki bir yüzeye yatırılacaksa,
- cihaz biçilecek yüzeyden arada bir uzaklaştırılacaksa,
- çim toplama sepetini çıkarmadan önce.
- kesim yüksekliğini ayarlamadan önce.



Aşağıdaki durumlarda elektrikli motoru durdurun, güvenlik fişini çekin ve kesim aletinin tamamen durduğundan emin olun:

- Aküyü çıkarmadan önce;

- Makine terk edilmeden önce ve/veya makine gözetim altında değilse;
- cihazı nakletmeden, kaldırmadan veya taşımadan önce;
- Blokajları çözmeden veya boşaltma kanalındaki tıkanıklıkları gidermeden önce;
- Cihazı kontrol etmeden, temizlemeden veya makine üzerinde çalışmaya başlamadan önce (örn. gidonun katlanması veya ayarlanması);
- Kesim aletine yabancı bir cisim girmişse. Kesim aletinde hasar oluşup oluşmadığı kontrol edilmelidir. Alet hasarlı veya eğilmiş bıçak mili veya motor mili ile çalıştırılmamalıdır. **Bozuk parçalar nedeni ile yaralanma tehlikesi!**
- cihaz alışılandan daha fazla titriyorsa. Bu durumda cihazın tamamı ve özellikle de kesim aletinde herhangi bir hasar veya parçaların gevşemiş olup olmadığı kontrol edilmelidir. İşleme devam etmeden önce hasarlı parçalar değiştirilmeli ve gevşek parçalar sabitlenmeli/sıkıca vidalanmalıdır.



Yaralanma tehlikesi!

Kuvvetli titreşimler normalde bir arıza belirtisidir. Cihaz özellikle hasarlı veya eğilmiş krank mili veya hasarlı ve/veya eğilmiş bıçak mili ile çalıştırılmamalıdır. Gerekli bilgiye sahip değilseniz, daima yetkili servise başvurun - STIHL firması, STIHL yetkili servislerini önermektedir.

4.10 Bakım, temizleme, onarım ve depolama

Cihazda yapacağınız tüm çalışmalardan önce, ayarlama ve temizlikten önce

- Elektrikli motoru kapatınız,
- Güvenlik fişini çekiniz ve
- gerektiğinde aküyü çıkartınız.



Cihazı kapalı mekanlarda muhafaza etmeden, bakım çalışmaları ve temizlik yapmadan önce cihazın tamamen soğumasını sağlayın.

Temizleme:

Çalışmadan sonra tüm cihaz dikkatlice temizlenmelidir. (⇒ 13.2)

Yapışan çim artıklarını bir tahta çubuk ile temizleyiniz. Çim biçme makinesinin alt tarafını fırça ve suyla temizleyin.

Asla yüksek basınçlı temizleyici kullanmayın ve cihazı akan suyun altında (örn. B bahçe hortumu ile) temizlemeyin. Aşındırıcı temizlik maddeleri kullanmayın. Bunlar plastiğe veya metale zarar vererek STIHL cihazının çalışma güvenliğini riske atabilir.

Aşırı ısınma ve yangın tehlikesini önlemek için hava yarıklarının etrafında, cihazın üst kısmındaki (elektrikli motor kaputu ve gövde arasında) ve cihazın alt kısmındaki (boşaltma kanalı) bölgeler kirden temiz tutulmalıdır (örn. çim, sap, yosun, yaprak veya yağ).

Bakım çalışmaları:

Sadece bu kullanım kılavuzunda belirtilmiş olan bakım çalışmaları gerçekleştirilmelidir, tüm diğer çalışmalar yetkili kişiler tarafından yapılmalıdır. Gerekli bilgiye ve yardımcı malzemelere

sahip değilseniz **daima** yetkili servisimize başvurunuz.

STIHL, bakım ve onarım çalışmalarının sadece STIHL yetkili servisleri tarafından yapılmasını önerir.

STIHL yetkili servislerine düzenli olarak eğitim verilmekte ve teknik bilgi sağlanmaktadır.

Sadece STIHL tarafından bu cihaz için izin verilmiş olan araçları ve aksesuarları veya teknik olarak benzer parçaları kullanınız, aksi halde kişisel yaralanmaların ya da cihazda hasarların meydana gelebileceği kazaların oluşma riski vardır. Sorularınızda bir yetkili bayiye başvurmalısınız.

Orijinal STIHL aletleri, aksesuarları ve yedek parçaları cihaza ve kullanıcının beklentilerine en uygun özelliklere sahiptir. Orijinal STIHL yedek parçaları, STIHL yedek parça numarası, STIHL yazısı ve gerekirse STIHL yedek parça işaretinden anlaşılır. Küçük parçalarda sadece işaret de bulunabilir.

Uyarı ve bilgi etiketlerinin daima temiz ve okunaklı olmalarını sağlayınız. Hasarlı veya kaybolan etiketler STIHL-yetkili bayisinden temin edebileceğini yeni orijinal levhalar ile değiştirilmelidir. Bir yapı parçası yenisiyle değiştirilecekse, yeni parçanın da aynı etiketle donatılmasına dikkat ediniz.

Düzenli olarak biçme bıçağının emniyetli bir şekilde oturup oturmadığını, hasar ve aşınma olup olmadığını kontrol edin.

Kesim biriminde yapılacak çalışmaları sadece kalın iş eldivenleriyle ve büyük bir dikkatle gerçekleştiriniz.

Cihazın daima güvenli işletim durumunda bulunması için, özellikle bıçak civatası olmak üzere tüm somunların, pimlerin ve vidaların her zaman iyice sıkılmış olmasını sağlayınız.

Cihazın tamamını ve çim toplama sepetini düzenli olarak, özellikle de saklanmasıyla ilgili (örn. kış molasından önce) aşınma veya hasara karşı kontrol edin. Cihazın daima güvenli işletim durumunda bulunması için, eskimiş veya hasar görmüş parçaları güvenlik açısından derhal değiştirin.

Bakım çalışmaları için yapı parçaları veya koruma tertibatlarının çıkarılmış olması durumunda bunlar derhal yönetmeliklere uygun olarak tekrar takılmalıdır.

4.11 Uzun süreli çalışma aralarında saklama

Soğutulmuş makine, akü ve güvenlik fişini birbirinden ayrı şekilde, kuru, kapalı ve çocukların ulaşamayacağı bir mekanda emniyetli bir şekilde muhafaza edin.

Cihazın, yetkili olmayan kişilerce (örn. çocuklar tarafından) kullanılmamasını sağlayın.

Cihazı saklamadan önce (örn. kış molası) iyice temizleyiniz.

Cihaz daima çalışma açısından güvenli durumda saklanmalıdır.

Cihazı, düz bir zeminde istemsiz olarak yuvarlanmayacak şekilde düz bir zeminde muhafaza edin.

4.12 İmha

Bir cihaz (çim biçme makinesi, akü, şarj aleti, aksesuar) kullanım ömrünü doldurduğu zaman kurallara uygun bir

şekilde imha edilmesine dikkat edin. Çim biçme makinesini imha etmeden önce kullanılmayacak hale getirin. Kazaları önlemek için özellikle güvenlik fişini ve şalterden elektrikli motora giden elektrik kablosunu sökün.

Kesim aleti tarafından yaralanma tehlikesi!

Cihazı kullanılmadığı durumlarda da asla gözetimsiz bırakmayın. Cihaz ve kesim aletinin çocukların erişemeyeceği yerlerde muhafaza edilmesini sağlayın.

Aküler, makineden ayrı olarak imha edilmelidir. Aküler imha işleminden önce deşarj edilmeli (örn. elektrikli motor çalışır durumda bırakılarak) ve emniyetli ve çevreye zarar vermeyecek şekilde imha edilmelidir.

5. Sembol açıklamaları



Dikkat!

Cihazı çalıştırmadan önce kullanım kılavuzunu okuyun.



Yaralanma tehlikesi!

Üçüncü kişileri tehlikeli bölgeden uzak tutun.

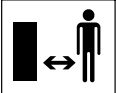

Dikkat – Keskin kesim bıçakları!

Elektrikli motor durdurulduktan sonra kesim bıçakları dönmeye devam eder. Bakım çalışmalarından önce kilit düzeneğini (güvenlik fişi) çıkarın.

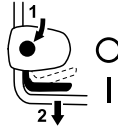

RMA 339:

Elektrikli motoru çalıştırın.

RMA 339 C:

Elektrikli motoru çalıştırın.



RMA 339 C:

Elektrikli motoru durdurun.

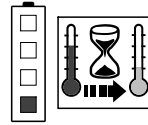

Akü çok sıcak. Soğuma aşamasından sonra şarj işlemi otomatik olarak başlar ve/veya akü ancak soğuma aşamasından sonra kullanılabilir.

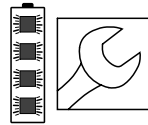

Akü arızalıdır ve değişmesi gerekir.

6. Teslimat kapsamı



Poz.	Tanım	Adet
A	Ana cihaz	1

Poz.	Tanım	Adet
B	Çim toplama sepeti üst parçası	1
C	Çim toplama sepeti alt parçası	1
D	Pim	2
M	Güvenlik fişi	1
N	Şarj aleti	
O	Akü	
	• Kullanım Kılavuzu	1

RMA 339 C:

E	Kovan	1
F	Vida	1
G	Rondela	2
H	Somun	1

RMA 339:

I	Yassı yuvarlak cıvata	2
J	Kablo kılavuzu	1
K	Döner tutamak	2



Teslimat kapsamı, teslimat ülkesine ve model türüne bağlı olarak farklı olabilmektedir.

7. Cihazın çalışmaya hazır hale getirilmesi

7.1 Genel



Yaralanma tehlikesi

"Güvenliğiniz için" (⇒ 4.) bölümündeki güvenlik talimatlarını dikkate alın.

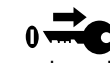

Özellikle de çim biçme makinesinde yapılan tüm çalışmalardan önce güvenlik fişini çekin! (⇒ 9.2).

- Anlatılan tüm çalışmalar için cihazı yatay, düz ve sabit bir zeminin üzerine koyun.



Teslimat sırasında aküler %30 şarj edilmiş durumdadır. Bu yüzden aküler, cihaz ilk işleme alınmadan önce şarj edilmelidir.

- Akünün şarj edilmesi (⇒ 8.4).

7.2 Tekli gidonun monte edilmesi (RMA 339 C)



- **1** Kovanı (E) gidondaki (1) deliğin içine sürün.
- **2** Her iki diski (G) bombeli kısmı içe gelecek şekilde kovanın üzerine yerleştirin.
- **3** Kovanı (E) ve diskleri (G) tutun ve gidonla (1) birlikte konsola (2) sürün.
- **4** Somunları (H) resimdeki gibi konsolun içine takın.
- **5** Cıvataı (F) dıştan içeriye doğru, gidondaki (1) ve konsoldaki (2) deliklerden içeri sokun.
- **6** Cıvataı (F) sıkın.
Sıkma torqu:
18 - 22 Nm

Elektrik kablosunun montajı:

- Elektrik kablosunu (3) resimdeki gibi yerleştirin,
- gidondaki (4) tutamağa bastırın ve ayrıca
- kablo klipsini (5) gidona sabitleyin.

7.3 İkili gidonun monte edilmesi (RMA 339)



Gidon üst parçasının montajı:

- **1** Yassı yuvarlak cıvataı (I) kablo kılavuzunun (J) içinden geçirin ve elektrik kablosunu (1) içinden geçirerek sallandırın.
- **2** İkili gidonu (2) her iki gidon alt parçasının (3) üzerine takın.
- **3** Yuvarlak yassı cıvataları (I) – sağ tarafta kablo kılavuzu (J) ile ve sol tarafta da kablo kılavuzu olmadan – içten dışa doğru deliklere sokun.
- **4** Döner tutamakları (K) sıkıca vidalayın.

Kablo klipsinin montajı:

- Kablo klipsini (4) gidon üst parçasına monte edin. Elektrik kablosunu (1) resimdeki gibi yerleştirin.
- Kulağı (5) kapatınız ve yerleşmesini sağlayınız.
Kablo klipsi ve şalter arasındaki mesafe:
25 - 27 cm

7.4 Çim toplama sepetinin montajı



- Çim toplama sepeti üst parçasını (B) çim toplama sepeti alt parçasına (C) takın. Kılavuzlardaki konumun doğru olmasına dikkat edin.
- Pimleri (D) içten doğru öngörülen deliklere bastırın.
- Çim toplama sepetinin üst parçasına (B) hafifçe bastırarak çim toplama sepeti alt parçasına oturmasını sağlayın.

- Çim toplama sepetini asın (⇒ 9.7).

8. Akü ve şarj aleti

8.1 Genel

Çim biçme makineleri **RMA 339**, **RMA 339 C** sadece yeniden şarj edilebilir **STIHL lityum iyon akülerle Tip AK** ile işletilmektedir.

Cihaz ile birlikte teslim edilen aküler, öngörülen kullanım amacına mükemmel şekilde uyarlanmıştır, ancak STIHL AK tipi tüm aküler kullanılabilir.

Çim biçme makinesinin elektronik sistemi, kullanılan akü ile veri alışverişinde bulunur ve elektrikli motorun gücünü ilgili kapasiteye uyarlar.

8.2 Şarj aletinin elektrige bağlanması



- Elektrik fişini (1) prize (2) takın.
- Şarj aletinin elektrik beslemesine bağlanmasından sonra bir otomatik test gerçekleşir. Bu işlem esnasında şarj aletindeki LED lambası (3) yakl. 1 saniyelik yeşil, ardından da kırmızı yanar ve tekrar söner (⇒ 8.6).

8.3 Akünün çıkarılması/takılması



- Güvenlik fişini çekiniz (⇒ 9.2) ve akü bölmesi kapağını açık pozisyonda tutunuz.



Akünün çıkarılması:

- Kilit kolunu (1) aküye doğru bastırınız ve aküyü (2) yukarı doğru dışarı çekiniz.

Akünün takılması:

- Aküyü (2) resimde gösterildiği gibi hafifçe bastırarak dayanana kadar akü bölmesine oturtun - bir tık sesi duyulacaktır.

8.4 Akünün şarj edilmesi



Şarj süresi, örn. akü sıcaklığı veya ortam sıcaklığı gibi çeşitli etkilere bağlıdır. Gerçek şarj süresi verilen şarj süresinden farklı olabilir. Şarj süresi www.stihl.com/charging-times altında verilmiştir.



Akü şarj aletine yerleştirildikten sonra şarj işlemi otomatik olarak başlar. Akü tamamen şarj olduğunda, şarj aleti otomatik kapanır.

Şarj sırasında akü ve şarj aleti ısınır.

- Aküyü akü bölmesinden çıkarınız. (⇒ 8.3)
- Şarj aletini elektriğe bağlayınız. (⇒ 8.2)
- Aküyü (1) şarj aletinin yuvalarına (2) sürünüz ve dayanana kadar bastırınız. Şarj aletindeki LED lambası (3) yeşil yanar. Aküdeki LED'ler (4) yeşil yanar ve şarj durumunu gösterir.
- Şarj aletindeki LED'ler (3) ve aküdeki LED'ler (4) artık yanmıyorsa, elektrik fişini çekiniz. Aküyü tam şarj olmuştur.

- Aküyü şarj aletinden çıkarınız ve akü bölmesine yerleştiriniz. (⇒ 8.3)

8.5 Aküdeki LED'ler



Şarj durumunun gösterilmesi:

- Basma tuşuna (1) basınız. Aküdeki LED'ler yakl. 5 saniye yeşil yanarlar ve şarj durumunu gösterirler.
- Sağdaki LED yanıp sönüyorsa aküyü şarj ediniz. (⇒ 8.4)

Arızalar:

LED'ler çim biçme makinesinin veya akünün arızalarını gösterir. Bunun için kırmızı yanabilirler veya yanıp sönebilirler.

4 LED kırmızı yanıp sönüyor:
Aküde bir arıza bulunuyor.

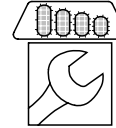

1 LED kırmızı yanıyor:
Akü çok sıcak veya çok soğuk.

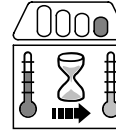

3 LED kırmızı yanıyor:
Çim biçme makinesi çok sıcaktır.



3 kırmızı yanıp sönüyor:
Çim biçme makinesinin bir arızası var.

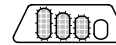

- Arızaları gideriniz. (⇒ 20.)

8.6 Şarj aletindeki LED



LED (3) şarj aletinin durumunu gösterir. Bu yeşil yanabilir veya kırmızı yanıp sönebilir.

LED yeşil yanıyor ve aküdeki LED'ler yeşil yanıyor veya yanıp sönüyor:
Akü şarj ediliyor.

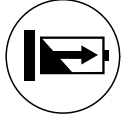

LED kırmızı yanıp sönüyor:
Akü ve şarj aleti arasında elektrik bağlantısı yok veya aküde ya da şarj aletinde bir arıza var.



Eğer LED yeşil ve aküdeki 1 LED kırmızı yanıyorsa, akü çok ısınmıştır veya soğuktur.

- Arızaları gideriniz. (⇒ 20.)

9. Kullanma elemanları

9.1 Akü bölmesi



i Akü bölmesi, işletim esnasında daima kapalı olmalıdır.

Akü bölmesini açın:

- Tutucu halkayı (1) hafifçe bastırın ve kapağı (2) arkaya doğru katlayın.

Akü bölmesi kapağını kapatın:

- Kapağı (2) kapatın ve tutucu halkasının (1) iyice oturmasına dikkat edin.

9.2 Güvenlik fişi



Çim biçme makinesi ancak güvenlik fişi, akü yuvasının arkasındaki sokete takılı olduğunda işleme alınabilir.



Yaralanma tehlikesi!

Cihazdaki tüm çalışmalardan önce özellikle taşıma, bakım ve temizleme çalışmalarından ve kontrol işleminden önce güvenlik fişi çekilmelidir. (⇒ 4.)



- Akü bölmesi kapağını (1) ön kısımdan kaldırınız ve açık pozisyonda tutunuz. (⇒ 9.1)
- **Çekilmesi:**
Güvenlik fişini (2) soketten (3) çekin ve çim biçme makinesinden ayrı olarak muhafaza ediniz.
Takılması:
Güvenlik fişini (2) dayanma noktasına kadar sokete (3) bastırınız.
- Akü bölmesi kapağını (1) kapatınız.

9.3 Eco modu şalteri



Akü bölmesinde, akü işletim süresini arttıran Eco modu için şalter bulunur. (⇒ 10.2)

Eco modunu açın:

- Şalteri pozisyon I yatırın.

Eco modunu kapatın:

- Şalteri pozisyon O'ya yatırın.

9.4 Tekli gidonun ayarlanması (RMA 339 C)



Sıkışma tehlikesi!

Yerleşme kolunu işletirken, daima bir elinizle gidonun üst parçasını en üst noktadan tutun. Parmağınızı asla gidon ve konsolu arasına (yerleşme kolunun üstüne ve altına) koymayın.

Gidonu yatırın:

Taşıma pozisyonu (cihazı temizlemek, fazla yer kaplamayacak şekilde taşımak ve saklamak için):

- Gidon üst parçasını (2) daima en en üst noktadan tutun ve hafifçe kaldırın (yükü alın).
- Geçme kolu (1) aşağıya doğru bastırınız ve tutunuz.
- Gidonu (2) öne doğru katlayınız ve elektrikli kablonun hasar görmemesine dikkat ediniz.

Çalışma pozisyonu (cihazı itmek için):

- Gidonu (2) arkaya doğru katlayınız ve gidonun tamamen oturmasına dikkat ediniz.

Yükseklik ayarı:

Tekli gidonunun yüksekliği 2 kademe olarak ayarlanabilir:

- Gidon üst parçasını (2) daima en en üst noktadan tutun ve hafifçe kaldırın (yükü alın).
- Geçme kolu (1) aşağıya doğru bastırınız ve tutunuz.
- Gidonu (2) istenilen pozisyona getirin.

- Geçme kolu (1) bırakınız ve gidonun tekrar tamamen oturmasına dikkat ediniz.

9.5 İkilı gidonu katlayın (RMA 339)



Sıkışma tehlikesi!

Döner tutamakları gevşeterek gidonun üst parçasını yatırabilirsiniz. Bu nedenle döner tutamakların vidalarını sökerken, gidonun üst parçasını en üst noktadan bir elinizle tutun.

Taşıma pozisyonu (cihazı temizlemek, fazla yer kaplamayacak şekilde taşımak ve saklamak için):

- Döner tutamakları (1) serbestçe dönebilecekleri kadar çevirin.
- Gidon üst parçasını (2) öne yatırma.
- **Çalışma pozisyonu** (cihazı itmek için):
 - Gidon üst parçasını (2) arkaya doğru katlayarak açın ve bir eliniz ile tutun.
 - Döner tutamakları (1) sıkıca vidalayın. Kablo kılavuzu (3) konumunun doğru olmasına dikkat edin.

9.6 Merkezi kesim yüksekliği ayarı



5 kesim yüksekliği seçilebilir.

Kademe 1 = 30 mm

Kademe 5 = 70 mm

Büyük Britanya için çim biçme makinesi:

6 kesim yüksekliği seçilebilir.

Kademe S = 20 mm

Kademe 5 = 70 mm



Herhangi bir hasarı önlemek için en alçak kesim yüksekliği, sadece engebesiz çim alanlarında kullanılmalıdır.

Kesim yüksekliğinin ayarlanması:

- 1 Yüksekliği ayar kolunu (1), tırnaklar (2) kolu serbest bırakana kadar çim biçme makinesinden hafifçe uzağa bastırın.
- 2 Çim biçme makinesini kaldırın ve/veya aşağıya doğru bastırınız. **Daha yüksek bir kesim yüksekliği:** Çim biçme makinesini kesim yüksekliği ayar kolu (1) ile kaldırın (kol ileri itilir). **Daha alçak bir kesim yüksekliği:** Çim biçme makinesini kesim yüksekliği ayar kolu (1) ile aşağı bastırın (kol arkaya itilir).
- Kesim yüksekliği ayar kolunu (1), tırnaklar (2) kola geçene kadar çim biçme makinesine doğru bastırın. Seçilen kesim yüksekliğini en öndeki tırnakta (3) okuyabilirsiniz.

9.7 Çim toplama sepeti



Asılması için:

- Boşaltma kapağını (1) açın ve açık tutun.
- Çim toplama sepetini (2) tutucu halkalar (3) ile cihazın arkasındaki ağızlara (4) asın.
- Boşaltma kapağını (1) kapatın.

Çıkarılması için:

- Boşaltma kapağını (1) açın ve açık tutun.
- Çim toplama sepetini (2) kaldırın ve arkaya doğru çıkarın.

- Boşaltma kapağını (1) kapatın.

9.8 Doluluk seviyesi göstergesi



Bıçakla üretilen hava akımı doluluk seviyesi göstergesini (1) kaldırır. Çim toplama sepeti dolduğunda hava akımı durur. Hava akımı çok azsa doluluk seviyesi göstergesi (1) bekleme durumuna geçer. Çim toplama sepetini boşaltmanız için bir uyarıdır.

Mutlak doluluk seviyesi göstergesi sadece optimum hava akımında sağlanır. Islaklık, yoğunluk veya yüksek çim gibi dış etkiler, düşük kesim kademeleri, kirlilik veya benzerleri hava akımını ve doluluk seviyesi göstergesinin fonksiyonunu olumsuz etkileyebilir.

A Çim toplama sepeti doldurulacak

B Çim toplama sepeti dolu

- Dolan çim toplama sepetinin boşaltılması (⇒ 12.4)

10. Çalışmaya yönelik uyarılar

10.1 Genel

Ancak sık sık biçtiğiniz ve çim boyunu kısa tuttuğunuz takdirde çimleriniz güzel ve sık görümlü olacaktır.

Sıcak ve kuru havada çim boyunu çok kısaltmayın, aksi takdirde çimler güneşten yanacak ve kötü bir görünüm alacaktır!

Keskin bir bıçak ile kesilen çimlerin görünümü, körelmiş bir bıçak ile kesilene oranla daha güzel olacaktır. Bu yüzden bıçak düzenli olarak bilenmelidir (STIHL yetkili bayi/servis).

10.2 Kesim performansı

Kesim performansı (akü dayanma süresi) çimin özellikleri ve seçilen kesim yüksekliğine bağlıdır. Kesim performansı aşağıdaki yöntemler ile artırılır:

- Çimleri daha sık biçin;
- Kesim yüksekliğini arttırın;
- İlerleme hızınızı düşürün;
- Çimlerin, biçilmeden önce kurummasını sağlayın.

İhtiyaç duyulduğu takdirde STIHL lityum iyon aküler (özel aksesuar) temin edilebilir.

Eco modu:

Çim biçme makinesi, enerji verimliliğini ve kesim performansını arttıran bir **Eco moduyla** donatılmıştır.

ECO

Akü bölmesindeki şalterin yardımıyla Eco modu açılabilir ve kapatılabilir. (⇒ 9.3)

Fonksiyon şekli:

Daha az güce ihtiyaç duyulduğunda elektrikli motorun devri otomatik olarak düşürülür. Daha büyük güç ihtiyacı durumunda devir saliseler içinde tekrar yükseltilir.

10.3 Kullanıcının çalışma alanı



- Kullanıcı, elektrikli motor çalışırken güvenlik amacıyla daima gidonun arkasındaki çalışma bölümünde bulunmalıdır. Gidon ile belirlenmiş olan güvenlik mesafesine daima uyulmalıdır.
- Çim biçme makinesi sadece tek bir kişi tarafından kullanılmalıdır, üçüncü kişiler tehlike alanından uzak tutulmalıdır. (⇒ 4.)

10.4 Elektrikli motora doğru şekilde yüklenme

Çim biçme makinesini yüksek çimde çalıştırmayınız. Elektrikli motorun güç koşullarda çalıştırılması durumunda daha yüksek kesim yüksekliği ayarları seçin.

Çim biçme makinesi sadece elektrikli motor devir sayısında aşırı bir düşüş olmayacak performansla kullanılmalıdır.

Yüksek çimin biçilmesi sırasında devir sayısının düşmesi durumunda daha yüksek bir kesim yüksekliği ayarını seçin ve/veya ilerleme hızını düşürün.



Devreye alınmış Eco modunda daha az güce ihtiyaç duyulduğunda, devir sayısı otomatik olarak düşürülür. (⇒ 10.2)

10.5 Biçme bıçağı bloke olmuşsa

Elektrikli motoru hemen durdurun ve güvenlik fişini çekin. Ardından arızaya yol açan nedeni gidirin.

10.6 Termik elektrikli motor aşırı yük emniyeti

Çalışma esnasında elektrikli motora aşırı yük bindiği takdirde, elektronik bunu kapatır. Aküde termik bir aşırı yük durumunda üç kırmızı LED yanar. (⇒ 8.5)

Aşırı yüke yol açan nedenler:

- Biçme bıçağının körelmesi,
- Aşırı uzun çimlerin biçilmesi veya kesim yüksekliğinin çok alçak ayarlanması,
- Fazla hızlı ilerleme,
- Soğuk hava girişinin yeteri kadar temizlenmemesi (emme yarıkları).

Tekrar çalıştırma

En fazla 10 dakikalık bir soğuma süresinden sonra (çevre sıcaklığına bağlı olarak) cihazı normalde yaptığınız gibi tekrar çalıştırınız. (⇒ 12.)

11. Güvenlik tesisatları

Usulüne uygun olmayan şekilde kullanılmasının önlenmesi ve kullanım güvenliğinin sağlanması için cihaz çok sayıda güvenlik düzeneğiyle donatılmıştır.



Yaralanma tehlikesi!

Güvenlik düzeneğinden birinde bir arıza saptanmışsa, cihaz çalıştırılmamalıdır. Yetkili servise başvurunuz; STIHL, STIHL yetkili servislerini önerir.

11.1 Güvenlik fişi

Elektrikli motor ancak, güvenlik fişinin takılı olması durumunda çalıştırılabilir (⇒ 9.2).

11.2 Koruma tertibatları

Çim biçme makinesi, biçme bıçağı ve püskürtülen kesilen çimlerle gözetim altında olmadan teması engellemek için koruma tertibatlarıyla donatılmıştır. Gövde, boşaltma kapağı, çim toplama sepeti ve düzgün olarak monte edilmiş olan gidon bunlara dahildir.

11.3 İki elle kullanım

Elektrikli motor ancak, sağ el ile çalıştırma düğmesine basıldığı ve düğme basılı tutulduğunda ve ardından da sol el ile motor durdurma kolu gidona doğru çekildiğinde çalıştırılabilir.

11.4 Elektrikli motorun yavaşlatma freni

Motor durdurma kolu serbest bırakıldığında biçme bıçağı 3 saniyeden daha az bir zamanda durur.

Dahili bir elektrikli motor yavaşlatma freni, bıçak tamamen durana kadar geçen durma zamanını kısaltır.

Durma süresini ölçme

Elektrikli motor çalıştırıldığında bıçak dönmeye başlar ve bir rüzgar sesi duyulur. Durma süresi elektrikli motor kapatıldıktan sonraki rüzgar sesinin süresiyle aynıdır, bu süre bir kronometre ile ölçülebilir.

12. Cihazın çalıştırılması

12.1 Hazırlayıcı önlemler



Yaralanma tehlikesi!

„Güvenliğiniz için“ bölümündeki güvenlik uyarılarını dikkate alınız. (⇒ 4.)

- Aküyü şarj ediniz ve ardından akü bölmesine yerleştiriniz. (⇒ 8.4)
- Güvenlik fişini takınız. (⇒ 9.2)

12.2 Çim biçme makinesinin çalıştırılması



Çim biçme makinesini yüksek çimde çalıştırmayınız. Elektrikli motorun güç koşullarda çalıştırılması durumunda daha yüksek kesim yüksekliği ayarları seçin.

- **1** Çalıştırma düğmesine (1) basınız ve basılı tutunuz.
- **2** Motor durdurma kolunu (2) gidona doğru çekiniz ve çekili tutunuz.
- Açma düğmesi (1), motor durdurma kolunun (2) hareket ettirilmesinden sonra tekrar bırakılabilir.

12.3 Çim biçme makinesinin kapatılması



- Motor durdurma kolunu (1) serbest bırakın. Elektrikli motor ve biçme bıçağı kısa bir süre içinde duracaktır.

12.4 Çim toplama sepetinin boşaltılması



Yaralanma tehlikesi!

Çim toplama sepetini çıkartmadan önce güvenlik nedeniyle elektrikli motoru durdurun.

- Çim toplama sepetini çıkarın. (⇒ 9.7)
- Çim toplama sepetini kilit bileziğinden (1) açın. Çim toplama sepeti üst parçasını (2) açın ve tutun. Çim toplama sepetini (2) devirin ve kesilen çimi boşaltın.

- Çim toplama sepetini kapatın.
- Çim toplama sepetinin takılması. (⇒ 9.7)

13. Bakım

13.1 Genel



Yaralanma tehlikesi

"Güvenliğiniz için" (⇒ 4.) bölümündeki güvenlik talimatlarını dikkate alın.



Özellikle de çim biçme makinesinde yapılan tüm çalışmalardan önce güvenlik fişini çekin! (⇒ 9.2).

Yetkili bayi/servis tarafından yapılan senelik bakım:

Çim biçme makinesi senede bir kez bir yetkili bayi/servis tarafından kontrol edilmelidir. STIHL, STIHL-yetkili bayilerini/servislerini önermektedir.

13.2 Cihazın temizlenmesi



Bakım aralığı: Her kullanımdan sonra

Titiz baktığınız takdirde cihazınız olası hasarlardan korunacak ve ömrü uzayacaktır.

- Akünün çıkarılması (⇒ 8.3)
- Çim toplama sepetini çıkarın (⇒ 9.7)



Yaralanma tehlikesi!

Çim biçme makinesini yukarı doğru devirmeden önce sert, yatay ve düz bir zeminin üzerine yerleştirin.

Cihaz, temizleme pozisyonunda çalışırken devrilebilir. Daima cihazın yan tarafında durun. Asla çim biçme makinesinin önünde veya arkasında çalışmayın.

Temizleme pozisyonu RMA 339 C:

- Yukarı devirmek için cihazın sağ yanında durun.
- Gidon üst parçasını en alt konuma getirin (dayanağa kadar, geçme kolu bu pozisyonda geçmez). (⇒ 9.4)
- Boşaltma kapağını (1) sağ elinizle açın ve açık tutun.
- Sol elinizle resmedildiği gibi konsolu kavrayın ve boşaltma kapağını açık tutun. Aynı zamanda yerleşme pedalına (2) baş parmağınızla basın ve tutun.
- Cihazı sağ elinizle ön tutamaktan kavrayın ve gidon resmedildiği gibi yere oturana kadar, yavaşça arkaya doğru yatırın.
- Boşaltma kapağını (1) ve yerleşme pedalını (2) serbest bırakın ve cihazın duruşunu kontrol edin.

Temizleme pozisyonu RMA 339:

- İkili gidonu katlayın (⇒ 9.5)
- Çim biçme makinesi kapağını açın ve gidon alt parçalarının (3) üzerine koyun.

Temizliğe ilişkin uyarılar:

- Kirleri az miktarda su kullanarak, bir fırça veya bir bezle temizleyin. Özellikle çim biçme bıçağını da temizleyin. Püskürtülen suyu asla elektrikli motor parçalarına, contalara, yatak alanlarına ve akü veya şalter gibi elektrikli yapı parçalarına yöneltmeyin.
- Yapışan çim artıklarını öncesinde bir tahta çubuk ile temizleyin.
- Elektrikli motorda yeterli soğumanın sağlanabilmesi için elektrikli motor kaputu ile gövde alt parçası arasındaki soğuk hava geçidini (emme yarıkları) kirlerden temizleyin.
- Gerekirse bir özel temizleyici (örn. STIHL özel temizleyici) kullanın.

13.3 Elektrikli motor ve tekerlekler

Elektrikli motor bakım gerektirmez.

Tekerlek yatakları bakım gerektirmez.

13.4 Akü

Bakım aralığı:

Her kullanımdan önce

- Aküyü nemli bir bez ile temizleyiniz.
- Aküde hasar olup olmadığını gözle kontrol ediniz. Gözle görülür hasarları (örn. yarık veya sıvı akma durumu) bulunan aküler kullanılmamalıdır.

13.5 Şarj aleti

Bakım aralığı:

Her kullanımdan önce

- Elektrik fişini prizden çekiniz.

- Şarj aletini nemli bir bez ile temizleyiniz.
- Şarj aletinin elektrik kontaklarını bir fırçayla veya yumuşak bir fırçayla temizleyiniz.
- Şarj aletinin kullanım kılavuzundaki bilgilere dikkat ediniz.

13.6 Bıçak aşınması kontrolü

Bakım aralığı:

Her kullanımdan önce



Yaralanma tehlikesi!

Bıçaklar kullanım yerine ve kullanım süresine göre farklı yoğunlukta aşınma sergiler. Cihazı kumlu zemin üzerinde ve/veya sık sık kuru şartlarda çalıştırıyorsanız, bıçağa daha fazla yük binecek ve bıçaklar ortalamanın üstünde bir hızla aşınacaktır. Aşınan bıçak kırılabilir ve ağır yaralanmalara yol açabilir. Bu nedenle, bıçağın bakımı ile ilgili talimatlara her zaman uyulmalıdır.

- Çim biçme makinesini temizleme pozisyonuna yatırınız. (⇒ 13.2)
- Çim biçme bıçağını (1) temizleyiniz.
- Bıçak kalınlığını **A** en az 5 noktada bir kumpas ile kontrol ediniz. Özellikle de bıçak pervaneleri alanında bu asgari kalınlık mevcut olmalıdır.
- Bıçak genişliğini **B** gri işaretlenmiş bölgede **X** en az 3 noktada bir kumpas ile kontrol ediniz.

Aşınma sınırları:

Bıçak kalınlığı **A**: 1,6 mm

Bıçak genişliği **B**: 56 mm

Bıçak şu hallerde değiştirilmelidir,

- hasar görmüşse (çentikler, çatlaklar),
- bir veya birden çok noktada ölçme değerlerine ulaşılmışsa veya izin verilen sınırların dışındaysa.

13.7 Biçme bıçağının sökülmesi ve takılması



Bıçak civatasının hasar görmesini önlemek için civatayı gevşetirken veya sıkarken uygun lokma anahtarı (22 mm) kullanın.

1 Sökme işlemi:

- Biçme bıçağını (2) kontrolamak için uygun bir tahta parçası (1) kullanın.
- Bıçak civatasını (3) sökün ve biçme bıçağını (2) çıkarın.

2 Montaj işlemi:



Yaralanma tehlikesi!

Biçme bıçağı sadece resmedildiği gibi monte edilmelidir, özellikle kulaklar (6) aşağı doğru bakmalıdır. Biçme bıçağı değiştirilirken daima bıçak civatası (3) da yenilenmelidir. Bıçak civatası için öngörülen sıkma momentine tam olarak uyulmalıdır, kesim aletinin güvenli bir şekilde tespitlenmesi buna bağlıdır.

- Bıçağın dayanma yüzeyini ve bıçak kovanını temizleyin.
- Biçme bıçağını (2) yukarıya doğru bükülmüş olan pervaneleri üste gelecek şekilde monte edin. Tutucu halkalar (4) biçme bıçağının zimba yerlerine (5) konumlandırılmalıdır.
- Biçme bıçağını (2) kontrolamak için uygun bir tahta parçası (1) kullanın.

- Bıçak cıvatasının (3) vida dışına **Loctite 243** sürünüz.
- Bıçak cıvatasını (3) sıkınız.
Sıkma torqu:
10 - 15 Nm

13.8 Biçme bıçağının bilenmesi

Gerekli bilgiye ve yardımcı malzemelere sahip değilseniz, biçme bıçağının bilenmesi için daima yetkili servise başvurun (STIHL firması, STIHL yetkili servislerini önermektedir).

Yanlış taşlanmış biçme bıçağında (yanlış bileme açısı, balans vs.) makinenin fonksiyonu olumsuz etkilenir, özellikle kesim performansı (akü çalışma süresi) düşebilir ve gürültü emisyonları artabilir.

Bileme talimatı

- Biçme bıçağını çıkarın. (⇒ 13.7)
- Bileme işlemi esnasında biçme bıçağını soğutun, örn. su ile.
Bıçakta mavileşme olmamalıdır, aksi takdirde kesim dayanıklılığı azalacaktır.
- Dengesizlik nedeniyle oluşabilecek titreşimlerin önlenmesi için tüm biçme bıçağı yüzeyinin eşit keskinlikte olmasına dikkat edin.
- Bileme açısının **30°** olmasına dikkat ediniz.
- Aşınma sınırlarına dikkat ediniz.
(⇒ 13.6)

13.9 Saklama (kış molası)

Cihazı kuru, kapalı ve tozlanma olmayan bir alanda muhafaza edin. Cihazın çocukların erişemeyeceği yerlerde muhafaza edilmesini sağlayın.

Çim biçme makinesini sadece işletim açısından emniyetli bir durumda depolayın. Gerekirse gidonu katlayın.

Tüm somun, pim ve cıvataların sıkıca sıkılmış olmasını sağlayın. Bunun için, cihazın üzerinde artık okunamayan tehlike ve uyarı talimatlarını değiştirin ve tüm makinede aşınma veya hasar olup olmadığını kontrol edin. Aşınmış veya hasarlı parçaları değiştirin.

Cihazdaki olası arızalar, makine saklanmadan önce giderilmelidir.

Çim biçme makinesi uzun süre kullanılmıyacaksa (kış molası), aşağıdaki hususlar dikkate alınmalıdır:

- Cihazın tüm dış parçalarını özenle temizleyin.
- Tüm hareketli parçaları iyice yağlayın ve/veya gresleyin.

Akünün saklanması:

- Aküyü akü bölmesinden veya şarj aletinden çıkarınız.
- Aküyü temizleyiniz.
- Aküyü kuru, kapalı ve toz tutmayan bir mekanda, elektrik iletmeyen bir ambalajın içinde muhafaza ediniz. Akülerin, yetkisi olmayan kişiler (örn . çocuklar) tarafından kullanılmadığından emin olun.
- Yedek aküleri kullanılmamış şekilde muhafaza etmeyin – dönüşümlü kullanın.
- En iyi kullanım ömrü için izin verilen sıcaklık aralığına uyunuz (⇒ 19.1) ve aküyü % 20 ile % 40 arasındaki (2 yeşil yanan LED) şarj durumunda saklayınız.

Şarj aletinin depolanması:

- Aküyü çıkartınız ve elektrik fişini çekiniz.

- Şarj aletini temizleyiniz.
- Şarj aletini kuru, kapalı ve tozlanma olmayan bir alanda, aküden ayrılmış halde muhafaza ediniz. Cihazın, yetkili olmayan kişilerce (örn. çocuklar tarafından) kullanılmasına imkan olmamasını sağlayın.
Şarj aletini bağlantı kablosundan asmayınız.

14. Nakliye

14.1 Çim biçme makinesinin taşınması ve sabitlenmesi



Yaralanma tehlikesi!

"Güvenliğiniz için" (⇒ 4.) bölümündeki güvenlik talimatlarını dikkate alın.

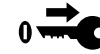

Özellikle de çim biçme makinesinde yapılan tüm çalışmalardan önce güvenlik fişini çekin! (⇒ 9.2).

Lityum-iyon akülerinin taşınmasında çok itinalı davranılmalıdır (⇒ 4.3).

Cihazın taşınması:

- Çim biçme makinesini sadece taşıma tutamaklarından (1, 2) kaldırın. Biçme bıçağı ve vücut, özellikle de ayak ve bacaklar arasındaki mesafenin yeterli olmasına dikkat edin.
- Çim biçme makinesini, bir eliniz üst taşıma tutanağı (2) diğeri ise alt taşıma tutanağında (1) olmak üzere iki elle taşıyın,

veya

- Çim biçme makinesini üst taşıma tutağından (2) taşıyın.

Cihazın bağlanması:

- Çim biçme makinesini yükleme yüzeyi üzerinde uygun sabitleme araçları ile emniyete alın.
- Halat ve/veya kemerlerini tutamaklara (1, 2) bağlayın.

14.2 Akünün taşınması

- Taşımadan önce akünün işletim güvenliği durumunda olduğundan emin olunmalıdır. (⇒ 4.3)
- Aküyü ya makinenin içinde veya emniyetli bir ambalajın içinde taşıyınız.
- "Güvenliğiniz için - akünün taşınması" bölümündeki talimatları dikkate alın. (⇒ 4.7)

Akü, tehlikeli malların taşınması taleplerine tabidir. Akü UN 3480 (Lityum iyon akü) olarak sınıflandırılmıştır ve UN E1 Kitabı Kontrol Ve Kriterler III, Alt Bölüm 38.3 uyarınca kontrol edilmiştir.

Taşıma yönetmelikleri
www.stihl.com/safety-data-sheets altında
verilmiştir.

15. Aşınmanın en aza indirgenmesi ve hasar oluşumunun önlenmesi

Ürün grubunun rutin bakımı ve günlük bakımına yönelik önemli uyarılar

Çim biçme makinesi, manuel ve akü işletmeli (STIHL RMA)

Kullanım kılavuzundaki özellikle güvenlik, kullanım ve bakım ile ilgili talimatlara dikkat edilmemesi sonucunda ya da izin verilmeyen montaj veya yedek

parçalardan dolayı meydana gelen maddi ve kişisel zararlarda STIHL Firma'sı sorumluluk kabul etmez.

STIHL cihazınızda aşırı aşınmayı ve hasar oluşumunu önlemek için lütfen aşağıdaki uyarılara kesinlikle dikkat ediniz:

1. Aşınan parçalar

STIHL cihazında bulunan bazı parçalar, kurallara uygun kullanımda dahi normal bir aşınma sergileyecektir ve kullanım türüne ve süresine göre doğru zamanda değiştirilmelidir.

Bu parçalar şunlardır :

- Bıçak
- Çim toplama sepeti
- Akü

2. Bu kullanım kılavuzundaki bilgilere uyulması

STIHL-cihazının kullanımı, bakımı ve depolanması bu kullanım kılavuzunda tarif edilen şekilde, dikkatlice yapılmalıdır. Güvenlik, kullanım ve bakım uyarılarına uyulmamasından kaynaklanan tüm hasarlar, müşterinin sorumluluğu altındadır.

Bu koşul, özellikle aşağıdaki durumlarda geçerlidir:

- Yanlış elektrik bağlantısı (gerilim).
- Ürün üzerinde STIHL tarafından izin verilmemiş değişikliklerin yapılması.
- Cihaza uygun olmayan, onaylanmamış veya düşük kaliteli araç ve aksesuarların kullanılması.
- Ürünün kurallara uygun şekilde kullanılmaması.
- Ürünün spor veya yarışma gibi faaliyetlerde kullanılması.

- Ürünün arızalı parçalarla kullanılmaya devam edilmesinden kaynaklanan hasarlar.

3. Bakım çalışmaları

"Rutin bakım" bölümünde belirtilen çalışmalar, düzenli aralıklarla yapılmalıdır.

Bu bakım çalışmaları kullanıcının kendisi tarafından yapılmıyorsa, bir uzman bayi bu işle görevlendirilmelidir.

STIHL, bakım ve onarım çalışmalarının sadece STIHL yetkili servislerinde yapılmasını önerir.

STIHL yetkili servislerine düzenli olarak eğitim verilmekte ve teknik bilgi sağlanmaktadır.

Bu çalışmaların ihmal edilmesi durumunda, müşterinin sorumluluğu altında olacak hasarlar meydana gelebilir.

Bu hasarlar aşağıdaki gibidir:

- Tahrik motorunda, soğuk hava girişinin (emme yarıklarının) yeterli miktarda temizlenmemesinden kaynaklanan hasarlar.
- Kurallara aykırı depolamadan kaynaklanan korozyon veya diğer hasarlar.
- Kalitesi düşük yedek parçaların kullanımı sebebiyle cihazda oluşan hasarlar.
- Zamanında yapılmamış veya yetersiz ölçüde yapılmış bakımdan veya yetkili servislerde yapılmamış bakım ve tamir işlemlerinden kaynaklanan hasarlar.

16. Çevre koruma



Kesilen çim parçacıkları çöpe atılmamalı, kompost hazırlama işlemine tabi tutulmalıdır.

Ambalajlar, cihaz ve aksesuar geri dönüşümlü malzemeden üretilmiştir ve buna uygun şekilde imha edilmelidir.

Malzeme artıklarının ayrıştırılarak çevre koruma kurallarına uygun şekilde imha edilmesi, yeniden değerlendirilebilir maddelerin tekrar kullanılmasını sağlayacaktır. Bu nedenle, normal kullanım süresi dolduğunda cihaz tekrar değerlendirme merkezlerine bırakılmalıdır. Usulüne aykırı imha sağlığa ve çevreye zarar verir. İmha işleminde "Bertaraf" bölümündeki bilgileri özellikle dikkate alın. (⇒ 4.12)

Atıkların nasıl usulüne uygun şekilde imha edileceğini geri dönüşüm merkezinizden veya yetkili bayinizden/servisinizden öğreniniz.



Li-Ion

Aküler daima doğru şekilde imha edilmelidir – yerel yönetmelikler dikkate alınmalıdır. Aküleri evsel atıklarla birlikte bertaraf

etmeyin, satıcıya veya sorunlu madde toplama noktalarına teslim edin.

17. Sık kullanılan yedek parçalar

Bıçme bıçağı:
6320 702 0140

Bıçak cıvatası:
6310 760 2801



Bıçak cıvatası her bıçak değişiminde yenilenmelidir. Yedek parçaları STIHL yetkili satıcısından temin edebilirsiniz.

18. Uygunluk Sertifikası

18.1 STIHL çim biçme makinesi AB Uygunluk Sertifikası RMA 339.0, RMA 339.0 C

STIHL Tirol GmbH
Hans Peter Stihl-Straße 5
6336 Langkampfen
Avusturya

tek sorumluluğuna sahibiz

- Yapı türü: Akülü çim biçme makinesi
- Fabrika markası: STIHL
- Tip: RMA 339.0, RMA 339.0 C
- Kesim genişliği: 37 cm
- Seri numarası: 6320

2000/14/EC, 2006/42/EC, 2014/30/EU, 2011/65/EU ve 2006/66/EC sayılı direktiflerin ilgili hükümlerine uygundur ve aşağıdaki normların üretim tarihinde geçerli olan versiyonlarına uygun olarak geliştirilmiş ve üretilmiştir: EN 60335-1, EN 60335-2-29, EN 60335-2-77, EN 55014-1 ve EN 55014-2 (şayet uygulanabiliyorsa).

Onaylanmış ilgili kuruluş:
TÜV Rheinland LGA Products GmbH
Tillystraße 2
90431 Nürnberg, DE

Ölçülen ve garanti edilen gürültü seviyesinin elde edilmesi için 2000/14/EC, Ek VIII direktifi uyarınca hareket edilmiştir.

- Ölçülen gürültü seviyesi: 89,4 dB(A)

- Garanti edilen gürültü seviyesi: 90 dB(A)

Teknik dokümanlar STIHL Tirol GmbH firmasının evraklarında muhafaza edilir.

Üretim yılı ve makine numarası çim biçme makinesinde yer almaktadır.

Langkampfen, 02.11.2020

STIHL Tirol GmbH

vekaleten

Matthias Fleischer, Araştırma ve Ürün Geliştirme Başkanı

vekaleten

Sven Zimmermann, Kalite Başkanı

18.2 STIHL Yönetim merkezi adresi

ANDREAS STIHL AG & Co. KG
Postfach 1771
D-71301 Waiblingen

18.3 STIHL Dağıtım şirketleri adresleri

ALMANYA

STIHL Vertriebszentrale AG & Co. KG
Robert-Bosch-Straße 13
64807 Dieburg
Telefon: +49 6071 3055358

AVUSTURYA

STIHL Ges.m.b.H.
Fachmarktstraße 7
2334 Vösendorf
Telefon: +43 1 86596370

İSVİÇRE

STIHL Vertriebs AG
Isenrietstraße 4
8617 Mönchaltorf
Telefon: +41 44 9493030

ÇEK CUMHURİYETİ

Andreas STIHL, spol. s r.o.
Chrlická 753
664 42 Modřice

18.4 STIHL ithalatçılar adresleri

BOSNA HERSEK

UNIKOMERC d. o. o.
Bišće polje bb
88000 Mostar
Telefon: +387 36 352560
Faks: +387 36 350536

HIRVATİSTAN

UNIKOMERC - UVOZ d.o.o.
Sjedište:
Amruševa 10, 10000 Zagreb
Prodaja:
Ulica Kneza Ljudevita Posavskog 56,
10410 Velika Gorica
Telefon: +385 1 6370010
Faks: +385 1 6221569

TÜRKİYE

SADAL TARIM MAKİNELERİ DIŞ
TİCARET A.Ş.
Hürriyet Mahallesi Manas Caddesi No.1
35473 Menderes, İzmir
Telefon: +90 232 210 32 32
Fax: +90 232 210 32 33

19. Teknik veriler

RMA 339.0, RMA 339.0 C

Seri numarası	6320
Tip	EC motoru
Gerilim	36 V
Çektiği güç	900 W
Koruma sınıfı	III
Koruma türü	IPX 1
Kesim mekanizması	Bıçak sütunu
Kesim genişliği	37 cm
Kesim mekanizması devir sayısı	3350 D/dak
Bıçak sütunu tahriki	sürekli
Bıçak civatası sıkma torku	10 - 15 Nm
Kesim yüksekliği	30 - 70 mm
Kesim yüksekliği (sadece Büyük Britanya için):	20 - 70 mm
Çim toplama sepeti	40 l
Ön tekerlek Ø	150 mm
Arka tekerlek Ø	180 mm
Gürültü emisyonları:	
2000/14/EC / S.I. 2001/1701 uyarınca:	
Garanti edilen gürültü seviyesi L_{WA}	90 dB(A)
Güvensizlik K_{WA}	1 dB(A)
EN 60335-2-77 uyarınca:	
Çalışma mahallinde gürültü seviyesi L_{pA}	76 dB(A)

RMA 339.0, RMA 339.0 C

Belirsizlik K_{pA}	2 dB(A)
RMA 339.0	
Uzunluk	122 cm
Genişlik	42 cm
Yükseklik	107 cm
Ağırlık (akü olmadan)	14 kg

El kol titreşimleri:

Belirtilen karakteristik titreşim değeri EN 12096 doğrultusunda:	
Ölçülen değer a_{hw}	1,60 m/sn ²
Güvensizlik K_{hw}	0,80 m/sn ²
Ölçüm kriteri EN 20643, EN 60335-2-77	

RMA 339.0 C

Uzunluk	135 cm
Genişlik	43 cm
Yükseklik	110 cm
Ağırlık (akü olmadan)	16 kg

El kol titreşimleri:

Belirtilen karakteristik titreşim değeri EN 12096 doğrultusunda:	
Ölçülen değer a_{hw}	1,60 m/sn ²
Güvensizlik K_{hw}	0,80 m/sn ²
Ölçüm kriteri EN 20643, EN 60335-2-77	

19.1 STIHL AK akü

Akü teknolojisi	Lityum-iyon
Gerilim	36 V
Kapasite Ah olarak	bkz. güç plakası
Enerji kapasitesi Wh olarak	bkz. güç plakası
Ağırlık kg olarak	bkz. güç plakası
Müsaade edilen sıcaklık aralığı	-10°C ila +50°C



Bu simge, hücre üreticisinin spesifikasyonlarına göre hücre sayısı ve enerji kapasitesi bilgisine atıfta bulunur. Kullanıma sunulan enerji kapasitesi daha düşüktür.

19.2 REACH

REACH, kimyasalların tescil edilmesi, değerlendirilmesi ve onaylanmasını kapsayan bir AT yönetmeliğinin adıdır.

1907/2006 No.lu REACH yönetmeliğinin (EG) yerine getirilmesine dair bilgiler www.stihl.com/reach altında verilmiştir.

20. Hata arama

✘ gerekirse servise başvurunuz, STIHL, STIHL yetkili servislerini önerir.

Arıza:

Elektrikli motor çalışmıyor

Olası nedeni:

- Akünün şarj durumu düşük – Aküde 1 LED yeşil yanıp sönüyor
- Akü çok soğuk/sıcak - Aküde 1 LED kırmızı yanıyor
- Aküde arıza - aküde 4 LED kırmızı yanıyor
- Çim biçme makinesi çok sıcak - aküde 3 LED kırmızı yanıyor
- Çim biçme makinesinde arıza - aküde 3 LED kırmızı yanıyor
- Çalıştırma düğmesine basılmamıştır
- Güvenlik fişi kullanılmamıştır
- Çim biçme makinesi ve akü arasında kesilmiş elektrik bağlantısı
- Fazla uzun veya nemli çimlerin biçilmesi nedeniyle elektrikli motora aşırı yük binmiştir

- Cihaz ve/veya aküde nem var
- Çim biçme makinesinin gövdesi tıkanmıştır
- Güvenlik fişindeki emniyet arızalıdır

Giderilmesi:

- Akünün şarj edilmesi (⇒ 8.4)
- Akünün ısınması ve/veya soğumasını sağlayın
- Aküyü çıkartınız ve tekrar yerleştiriniz; gerektiğinde yetkili satıcıyla irtibata geçiniz (✘)
- Çim biçme makinesinin soğumasını bekleyiniz
- Akü yuvasındaki elektrikli kontakları temizleyiniz (⇒ 13.2); gerektiğinde uzman satıcıya başvurunuz (✘)
- Çalıştırma düğmesine basınız (⇒ 12.2)
- Güvenlik fişini yerleştiriniz (⇒ 9.2)
- Aküyü doğru yerleştiriniz (⇒ 8.3); akü yuvasındaki elektrikli kontakları temizleyiniz (⇒ 13.2)
- Elektrikli motoru çok yüksek çimde çalıştırmayın, kesim yüksekliğini uyarlayın (⇒ 9.6)
- Aküyü çıkarınız ve kurutunuz; akü bölmesini temizleyiniz veya kurutunuz (⇒ 8.3)
- Çim biçme makinesinin gövdesini temizleyiniz (⇒ 13.2)
- Güvenlik fişini değiştiriniz (✘)

Arıza:

Elektrikli motor işletimdayken kapanıyor

Olası nedeni:

- Çim biçme makinesi çok sıcaktır - aküde 3 LED kırmızı yanıyor
- Elektrik arızası
- Güvenlik fişi doğru yerleştirilmemiştir
- Fazla uzun veya nemli çimlerin biçilmesi nedeniyle cihaza aşırı yük binmiştir

- Çim biçme makinesinde arıza vardır

Giderilmesi:

- Çim biçme makinesinin soğumasını bekleyiniz
- Aküyü çıkartınız ve tekrar yerleştiriniz (⇒ 8.3)
- Güvenlik fişini yerleştiriniz (⇒ 9.2)
- Kesim yüksekliği ve biçme hızını biçme koşullarına göre ayarlayınız (⇒ 9.6)
- Çim biçme makinesini onarınız (✘)

Arıza:

Çalışma esnasında kuvvetli titreşimler oluşuyor

Olası nedeni:

- Bıçak civatası gevşemiştir
- Bıçak dengelenmemiştir

Giderilmesi:

- Bıçak civatasını sıkın (⇒ 13.7)
- Bıçağı tekrar bileyin (dengeli hale getirin) veya değiştirin (⇒ 13.8)

Arıza:

Kesim temiz değil, çimler sararıyor

Olası nedeni:

- Biçme bıçağı körelmiş veya aşınmıştır
- İlerleme hızı, kesim yüksekliğine oranla fazla büyüktür

Giderilmesi:

- Biçme bıçağını bileyin veya değiştirin (⇒ 13.8)
- İlerleme hızını düşürün ve/veya doğru kesim yüksekliğini seçin (⇒ 9.6)

Arıza:

Elektrikli motor çalışırken zorlanıyor veya performansı düşüyor

Olası nedeni:

- Akünün deşarj edilmesi
- Fazla uzun veya nemli çim biçilmiştir

- Çim biçme makinesinin gövdesi tıkanmıştır
- Biçme bıçağı körelmiş veya aşınmıştır

Giderilmesi:

- Akünün şarj edilmesi (⇒ 8.4)
- Kesim yüksekliği ve biçme hızını biçme koşullarına göre ayarlayınız (⇒ 9.6)
- Çim biçme makinesinin gövdesini temizleyiniz (⇒ 13.2)
- Biçme bıçağını bileyin veya değiştiriniz (⇒ 13.8)

Arıza:

Cihaz Eco modunda açılmıyor

Olası nedeni:

- Çim biçme makinesinin gövdesi tıkanmıştır
- Biçme bıçağı körelmiş, aşınmıştır veya hasarlıdır

Giderilmesi:

- Çim biçme makinesinin gövdesini temizleyin (⇒ 13.2)
- Biçme bıçağını bileyin veya değiştirin (⇒ 13.7)

Arıza:

Püskürtme kanalı tıkanı

Olası nedeni:

- Biçme bıçağı aşınmıştır
- Fazla uzun veya nemli çim biçilmiştir

Giderilmesi:

- Biçme bıçağını değiştirin (⇒ 13.8)
- Kesim yüksekliği ve biçme hızını biçme koşullarına göre ayarlayın (⇒ 9.6)

Arıza:

İşletim süresi çok kısa

Olası nedeni:

- Akü tamamen şarj edilmemiş
- Fazla uzun veya nemli çim biçilmiştir

- Çim biçme makinesinin gövdesi tıkanmıştır
- Biçme bıçağı körelmiş veya aşınmıştır
- Akünün kullanım ömrü sonra ermiştir

Giderilmesi:

- Akünün şarj edilmesi (⇒ 8.4)
- Kesim yüksekliği ve biçme hızını biçme koşullarına göre ayarlayınız (⇒ 9.6)
- Çim biçme makinesinin gövdesini temizleyiniz (⇒ 13.2)
- Biçme bıçağını bileyin veya değiştiriniz (⇒ 13.8)
- Aküyü değiştiriniz (✘)

Arıza:

Akü yerleştirme sırasında akü yuvasına sıkışıyor

Olası nedeni:

- Akü yuvasındaki kılavuzlar veya elektrikli kontaklar kirlenmiştir

Giderilmesi:

- Akü yuvasındaki kılavuzları veya elektrikli kontakları temizleyiniz (⇒ 13.2)

Arıza:

Şarj aletindeki LED lambasının yeşil yanmasına rağmen akü şarj edilmiyor

Olası nedeni:

- Akü çok soğuk/sıcaktır (aküde kırmızı LED lambası yanar)

Giderilmesi:

- Akünün ısınması ve/veya soğumasını sağlayın (⇒ 8.4). Şarj aletini sadece -5°C ila en fazla +40°C sıcaklık aralığında kapalı ve kuru bir mekanda kullanın.

Arıza:

Akünün şarj aletine yerleştirilmesinden sonra şarj işlemi başlamıyor

Olası nedeni:

- Akü çok soğuk/sıcak - Aküde 1 LED kırmızı yanıyor
- Şarj aleti ve akü arasında elektrik kontağı yok
- Şarj aletinin elektrik beslemesi hatalıdır

Giderilmesi:

- Aküyü şarj aletinde takılı bırakınız. İzin verilen sıcaklık aralığına ulaşıldığında şarj işlemi otomatik başlar.
- Aküyü çıkartınız ve tekrar yerleştiriniz (⇒ 8.3)
- Şarj aletini elektrige bağlayın (⇒ 8.2)
- Elektrik şebekesini kontrol edin
- Şarj aletini kontrol ediniz, gerekirse değiştiriniz (✘)

Arıza:

Akü şarj edilmiyor, LED lambası yanmıyor

Olası nedeni:

- Şarj aleti ve akü arasında elektrik kontağı yok
- Şarj aletinin elektrik beslemesi hatalıdır

Giderilmesi:

- Aküyü akü bölmesinden çıkarın ve tekrar yerleştirin (⇒ 8.3)
- Şarj aletini elektrige bağlayın (⇒ 8.2)
- Elektrik şebekesini kontrol edin
- Şarj aletini kontrol edin, gerekirse değiştirin (✘)

Arıza:

Şarj aletindeki LED lambası kırmızı yanıp sönüyor

Olası nedeni:

- Şarj aleti ve akü arasında elektrik kontağı yok

- Akü arızalıdır (aküde 4 adet LED lambası yakl. 5 saniye boyunca kırmızı yanıp söner)
- Şarj aleti arızalıdır

Giderilmesi:

- Aküyü akü bölmesinden çıkarın ve tekrar yerleştirin (⇒ 8.3)
- Aküyü kontrol edin, gerekirse değiştirin (✘)
- Şarj aletini kontrol edin, gerekirse değiştirin (✘)

21. Servis planı

21.1 Teslimat onayı

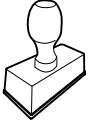
Model:	_____
Seri numarası:	<input type="text"/> <input type="text"/> <input type="text"/> <input type="text"/> <input type="text"/> <input type="text"/> <input type="text"/> <input type="text"/> <input type="text"/>
tarihi:	<input type="text"/> <input type="text"/> <input type="text"/> <input type="text"/> <input type="text"/> <input type="text"/> <input type="text"/> <input type="text"/>
	
Bir sonraki servis	
tarihi:	<input type="text"/> <input type="text"/> <input type="text"/> <input type="text"/> <input type="text"/> <input type="text"/> <input type="text"/> <input type="text"/>

21.2 Servis onayı



Bakım çalışmalarında bu kullanım kılavuzunu STIHL yetkili bayinize verin.

Önceden basılmış alanlara bakarak servis çalışmalarının onayını gerçekleştirecektir.

 Servisin yapıldığı tarih

 Bir sonraki servisin tarihi

Tisztelt vevő!

Örvendünk, hogy a STIHL mellett döntött. Termékeinket csúcsmínőségben fejlesztjük ki és gyártjuk, ügyfeleink szükségleteinek megfelelően. Így nagy megbízhatóságú termékek jönnek létre, extrém igénybevétel esetén is.

A STIHL a szerviz terén is csúcsmínőséget nyújt. Márkaszervizünk kompetens tanácsadást és betanítást, valamint átfogó műszaki segítséget nyújt.

Köszönjük bizalmát, és sok örömet kívánunk a STIHL terméke használatával.

Dr. Nikolas Stihl

**FONTOS! HASZNÁLAT ELŐTT
OLVASSA EL ÉS ŐRIZZE MEG.**

1. Tartalomjegyzék

A használati útmutatóhoz	364
Általános információk	364
Útmutató a használati útmutató olvasásához	364
Országok szerinti változatok	365
A gép leírása	365
A biztonság érdekében	365
Általános információk	365
Ruházat és felszerelés	366
Az akkumulátor	366
A töltőkészülék	367
Töltés	368
A gép szállítása	368
Az akkumulátorok szállítása	369
Munkavégzés előtt	369
Munka közben	370
Karbantartás, tisztítás, javítás és tárolás	371
Tárolás hosszabb üzemszünet esetén	372
Ártalmatlanítás	372
A szimbólumok leírása	372
Szállítási terjedelem	373
A gép összeszerelése	373
Általános információk	373
Az egykezes tolókar felszerelése (RMA 339 C)	373
A kétkezes tolókar felszerelése (RMA 339)	373
A fűgyűjtő kosár összeszerelése	374
Az akkumulátor és a töltőkészülék	374
Általános információk	374
A töltőkészülék elektromos csatlakoztatása	374
Az akkumulátor kiemelése és behelyezése	374
Az akkumulátor töltése	374
Az akkumulátoron lévő LED-ek	375
A töltőkészüléken lévő LED	375
Kezelőelemek	375
Akkumulátortartó rekesz	375
Biztonsági csatlakozó	375
Az energiatakarékos üzemmód kapcsolója	375
Az egykezes tolókar beállítása (RMA 339 C)	376
A kétkezes tolókar lehajtása (RMA 339)	376
Központi vágásmagasság-állítás	376
Fűgyűjtő kosár	377
Telítettséjelző	377
Munkavégzési tanácsok	377
Általános rész	377
Vágásteljesítmény	377
A kezelő munkaterülete	377
A villanymotor megfelelő terhelése	377
Ha megszorul a fűnyíró kés	378
A villanymotor túlterhelés elleni termikus védelme	378
Biztonsági berendezések	378
Biztonsági csatlakozó	378
Biztonsági berendezések	378
Kétkezes kezelés	378
A villanymotor késleállító fékje	378
A gép üzembe helyezése	378
Előkészítő műveletek	378
A fűnyíró gép bekapcsolása	378
A fűnyíró gép kikapcsolása	379
A fűgyűjtő kosár ürítése	379
Karbantartás	379
Általános rész	379

A gép tisztítása	379
Villanymotor és kerekek	380
Akkumulátor	380
Töltőkészülék	380
A kés kopásának ellenőrzése	380
A fűnyíró kés le- és felszerelése	380
A fűnyíró kés élezése	381
Tárolás (téli szünet)	381
Szállítás	381
A fűnyíró gép hordozása és rögzítése	381
Az akkumulátor szállítása	382
A kopás minimalizálása és a meghibásodások elkerülése	382
Környezetvédelem	383
Általános pótalkatrészek	383
A gyártó megfelelőségi nyilatkozata	383
A gyártó uniós megfelelőségi nyilatkozata – STIHL RMA 339.0, RMA 339.0 C fűnyíró gép	383
Műszaki adatok	384
STIHL AK akkumulátor	384
REACH	385
Hibakeresés	385
Szervizelési időpontok	387
Az átadás igazolása	387
A szervizelés igazolása	387

2. A használati útmutatóhoz

2.1 Általános információk

Ez a használati utasítás a 2006/42/EC irányelv értelmében a gyártó által kiadott **eredeti használati útmutatónak** minősül.

A STIHL folyamatosan dolgozik termékpalettájának továbbfejlesztésén, ezért fenntartjuk a termékalkalítás, a technológia és a felszereltség megváltoztatásának jogát.

A fentiek miatt ennek a kiadványnak az adatai és ábrái alapján semmilyen igény nem támasztható.

A jelen használati utasításban adott esetekben olyan modellek leírása is szerepelhet, amely nem minden országban kaphatók.

Ezt a használati utasítást szerzői jogok védik. Minden jog fenntartva, különös tekintettel a sokszorosítás, a fordítás és az elektronikus rendszerek segítségével történő feldolgozás jogára.

2.2 Útmutató a használati útmutató olvasásához

Az ábrák és a szövegek adott kezelési lépéseket írnak le.

A gépen található valamennyi szimbólum magyarázata megtalálható a jelen használati útmutatóban.

Az ábrák nézőpontja:

A „**bal**” és a „**jobb**” értelmezése a használati útmutatóban:

A kezelő a gép mögött áll (munkahelyzet), és a haladási irányban előre felé tekint.

Hivatkozás fejezetre:

Kapcsolódó és további magyarázatot nyújtó fejezetekre és pontokra nyíl hívja fel a figyelmet. A következő példában egy fejezetre történő utalás látható: (⇒ 7.2)

Szövegrészek jelölése:

A leírt utasítások az alábbi példákban látható módon lehetnek jelölve.

A felhasználó beavatkozását igénylő kezelési lépések:

- Lazítsuk meg az 1-es csavart csavarhúzóval, húzzuk meg a 2-es kart
...

Általános felsorolások:

- a termék sportrendezvényeken vagy egyéb versenyeken való használata

Kiemelt jelentőségű szövegrészek:

A kiemelt jelentőségű szövegrészek hangsúlyozása érdekében ezeket a részeket a használati útmutatóban az alábbi szimbólumok egyikével jelöljük.



Veszély!

Figyelmeztetés balesetveszélyre és súlyos személyi sérülésekre. A leírt tevékenységet szükséges vagy tilos elvégezni.



Figyelem!

Figyelmeztetés személyi sérülések veszélyére. A leírt tevékenység lehetséges vagy valószínű sérülésektől óv meg.



Vigyázat!

A leírt tevékenységgel könnyű sérülések, ill. anyagi károk kerülhetnek el.



Megjegyzés

A gép tökéletesebb használatára vagy a lehetséges hibás kezelés elkerülésére vonatkozó információ.

Ábrára hivatkozó szövegrészek:

A gép használatát magyarázó ábrák a használati útmutató elején található.

A használati útmutató szövegrészei mellett látható fényképezőgép-szimbólum az ábraoldalakon található megfelelő ábrára hivatkozik.



2.3 Országok szerinti változatok

A STIHL a célországtól függően eltérő csatlakozódugókkal és kapcsolókkal szerelt töltőkészülékeket szállít.

Az ábrákon Euro csatlakozóval ellátott töltőkészülékek láthatók – más kivételű csatlakozóval szerelt gépeket ugyanilyen módon kell a hálózathoz csatlakoztatni.

3. A gép leírása



- 1 A tolókar felső része
- 2 A tolókar alsó része (RMA 339)
- 3 Konzol (RMA 339 C)
- 4 Ház
- 5 Motorházfedél
- 6 Hátsó kerék
- 7 Első kerék
- 8 Fűgyűjtő kosár
- 9 Felső szállítófogantyú
- 10 Alsó szállítófogantyú
- 11 A kidobónyílás fedele
- 12 Tekerőgomb (RMA 339)
- 13 A tolókar rögzítőkarja (RMA 339 C)
- 14 Telítettségsjelző (fűgyűjtő kosár)

- 15 Motorleállító kar
- 16 Magasságállító kar
- 17 Bekapcsológomb
- 18 Adattábla a gépszámmal
- 19 Fedél
- 20 Biztonsági csatlakozó
- 21 Az energiatakarékos (ECO) üzemmód kapcsolója
- 22 Akkumulátor
- 23 Töltőkészülék

4. A biztonság érdekében

4.1 Általános információk



A géppel való munkavégzés közben feltétlenül tartsuk be az alábbi balesetvédelmi előírásokat.



Az első üzembe helyezés előtt figyelmesen el kell olvasni a teljes használati útmutatót. A használati útmutatót a későbbi használat érdekében gondosan meg kell őrizni.

Az alábbi óvintézkedések elengedhetetlenek a személyi biztonság érdekében, azonban a felsorolás nem teljes körű. A gépet mindig előrelátóan, felelősségteljesen kell üzemeltetni, és szem előtt kell tartani, hogy a felhasználó felelős a más személyeket ért balesetekért vagy azok tulajdonának károsodásáért.

Ismerkedjünk meg a gép kezelőszerveivel és használatával.

A gépet csak olyan személyek használhatják, akik elolvasták a használati utasítást, és értenek a gép kezeléséhez. Az első üzembe helyezés előtt a

felhasználónak törekednie kell arra, hogy szakszerű és gyakorlati eligazításban részesüljön. Az eladónak vagy más szakembernek el kell magyaráznia a felhasználónak, hogyan használható a gép biztonságosan.

Az eligazítás során különösen arra kell felhívni a figyelmét a felhasználónak, hogy a géppel végzett munkához fokozott óvatosság és koncentráció szükséges.

A kockázatok a gép előírás szerű használata esetén sem küszöbölhetők ki teljesen.



Fulladás miatti életveszély!

A csomagolóanyaggal játszó gyermekeket fulladásveszély fenyegeti. A csomagolóanyagot mindig tartsuk távol a gyermekektől.

A gépet – ideértve valamennyi kiegészítő berendezését – csak olyan személyeknek szabad tovább-, ill. kölcsönadni, akik alapvetően ismerik a géptípust és kezelését. A használati utasítás a géphez tartozik, ezért mindig a géppel együtt kell továbbadni.

Győződjön meg arról, hogy a felhasználó fizikailag, érzékszervileg és mentálisan képes működtetni, valamint használni a gépet. Ha a felhasználó fizikailag, érzékszervileg vagy mentálisan akadályoztatott, akkor csak felelős személy felügyelete vagy irányítása alatt dolgozhat vele.

Győződjön meg arról, hogy a felhasználó nagykorú, vagy az adott ország szabályozásai értelmében felügyelettel szakmai képzésben vesz részt.

A gépet csak kipihenten, jó szellemi és fizikai kondícióban szabad használni. Egészségügyi panaszok esetén javasolt

az orvos megkérdezése arról, lehetséges-e a géppel történő munkavégzés. A reakcióképességet befolyásoló gyógyszerek szedése, alkohol, illetve kábítószeres fogyasztása után tilos a géppel dolgozni.

A gép magáncélú felhasználásra szolgál.

Figyelem – balesetveszély!

A gép csak fűnyírásra szolgál. Ettől eltérő alkalmazás nem megengedett, mert veszélyes lehet, vagy a gép károsodásához vezethet.

A felhasználó testi épségének veszélyeztetése miatt a gépet nem szabad az alábbiakra használni (nem teljes körű felsorolás):

- bokrok, sövények, cserjék nyírására,
- futónövények nyírására,
- fűápolásra tetőkerteken és virágládákban,
- fa- és sövénynyesedék aprítására,
- gyalogutak tisztítására (felszívás, lefújás),
- talajegyenletlenségek, pl. vakondtúrások elegyengetésére,
- a lenyírt fű szállítására, az erre szolgáló fűgyűjtő kosár kivételével.

Biztonsági okokból a STIHL által jóváhagyott tartozékok szakszerű felszerelésén kívül a gép minden módosítása tilos, és a garancia megszűnéséhez vezet. Az engedélyezett tartozékokról a STIHL szakkereskedők szolgálnak információkkal.

Különösen tilos a gépen a teljesítménynek vagy a benzinmotor, ill. a villanymotor fordulatszámának módosítására irányuló bármilyen beavatkozást végezni.

Nem szabad olyan változtatásokat végezni a gépen, amelyek a zajkibocsátás növekedéséhez vezetnek.

A géppel tilos tárgyakat, állatokat vagy személyeket – különösen gyerekeket – szállítani.

Közterületen, parkokban, sportpályákon, út mentén, mező- és erdőgazdasági üzemekben történő használat során különös óvatosság szükséges.

A gépet csak akkor engedje el, ha sík területen áll, és magától nem gurulhat el.



Figyelem! A fellépő rezgések veszélyeztethetik az egészséget!

A rezgések miatti túlzott terhelés keringési vagy idegrendszeri károkat okozhat, különösen keringési problémákkal rendelkező személyek esetén. Forduljon orvoshoz, amennyiben olyan tünetek jelentkeznek, amelyeket a rezgési terhelés válthatott ki. Ilyen – főként az ujjakban, a kezekben vagy a csuklókon jelentkező – tünetek lehetnek többek között például az alábbiak:

- érzéketlenség,
- fájdalomérzet,
- izomgyengeség,
- bőrelszíneződés,
- kellemetlen bizsergés.

Használat közben erősen, azonban ne görcsösen tartsuk a tolókart két kézzel, az erre szolgáló helyeken.

Az üzemidőt úgy tervezzük meg, hogy elkerülhető legyen a hosszabb időtartamú nagyfokú terhelés.

4.2 Ruházat és felszerelés



A munka során mindig erős, nem csúszó talpú lábbelit viseljünk. Soha ne dolgozzunk mezítláb vagy például szandálban.



Ezenfelül a karbantartási és a tisztítási munkák során, valamint a gép szállításakor mindig erős lábbelit kell viselni, továbbá a hosszú hajat össze kell fogni és biztosítani kell (fejkendő, sapka stb.).



A fűnyíró kés élezésekor megfelelő védőszemüveget kell viselni.

A gépet csak hosszú nadrágban és szoros ruházatban szabad üzembe helyezni.

Soha ne viseljünk nem testhez simuló ruhadarabokat, amelyek a mozgatható alkatrészekbe (kezelőkarok) akadhatnak, így tilos az ékszerek, nyakkendők, sálak viselése.

4.3 Az akkumulátor

A gyermekek nem ismerik és nem tudják felmérni az akkumulátorokkal járó veszélyeket, emiatt súlyos sérülések érhetik őket.

- Tartsuk távol a gyermekeket az akkumulátoroktól.
- Az akkumulátorokat tartsuk gyermek számára elérhetetlen helyen.

Az akkumulátor nincs védve minden környezeti hatással szemben. Bizonyos környezeti hatásoknak kitéve az akkumulátor kigyulladhat vagy felrobbanhat. Ez személyi sérüléseket és anyagi károkat okozhat.

- Óvjuk az akkumulátort hőtől és nyílt lángtól.



- Tilos az akkumulátort tűzbe dobni.

- Tartsuk be az akkumulátor számára megengedett hőmérséklet-tartományt. (⇒ 19.1)



- Tartsuk távol az akkumulátort fémtárgyaktól.

- Óvjuk az akkumulátort esőtől és nedvességtől, tilos folyadékba meríteni az akkumulátort.



- Ne tegyük ki az akkumulátort magas nyomásnak.

- Ne tegyük ki az akkumulátort mikrohullámú sugárzás hatásának.

- Óvjuk az akkumulátort a vegyi anyagoktól és a sóktól.

- Ügyeljünk arra, hogy az akkumulátor ne essen le.

- Tartsuk tisztán és szárazon az akkumulátort.

- Az akkumulátort zárt helyiségben tároljuk.

- Az akkumulátort a fűnyíró géptől és a töltőkészülektől elkülönítve tároljuk.

- Az akkumulátort elektromosan szigetelő csomagolásban kell tárolni.

- Az akkumulátor tárolási hőmérsékletének a megengedett hőmérséklet-tartományban kell lennie. (⇒ 19.1)

Az akkumulátor akkor van **üzembiztos állapotban**, ha teljesülnek az alábbi feltételek:

- Az akkumulátor sérülésmentes.

- Az akkumulátor tiszta és száraz.
- Az akkumulátor működképes és nem alakították át.

Az akkumulátor csak üzembiztos állapotban működtethető biztonságosan. Ellenkező esetben súlyos személyi sérülések következhetnek be.

- Ne dolgozzunk sérült vagy meghibásodott akkumulátorral.
- Ne töltsünk sérült vagy meghibásodott akkumulátort.
- Ha az akkumulátor beszennyeződött vagy átnedvesedett, tisztítsuk meg, majd hagyjuk kiszáradni.
- Tilos átalakítani az akkumulátort.
- Ne helyezzünk tárgyakat az akkumulátor nyílásaiba.
- Soha ne kössük össze az akkumulátor érintkezőit fémtárggyal, ezzel rövidzárlatot okozva.
- Ne bontsuk meg az akkumulátort.

A sérült akkumulátorból folyadék léphet ki. A bőrre vagy szembe kerülő folyadék bőrvagy szemirritációt okozhat.

- Kerüljük az érintkezést a folyadékkal.
- Ha a folyadék a bőrre kerül, mossuk le bő vízzel és szappannal az érintett bőrfelületet.
- Ha a folyadék szembe kerül, legalább 15 percen keresztül bő vízzel öblítsük a szemet, és orvoshoz kell fordulni.

Az akkumulátor sérülése vagy meghibásodása esetén szokatlan szag vagy füst, illetve tűz keletkezhet. Ez súlyos vagy halálos személyi sérüléseket és anyagi károkat okozhat.

- Ha az akkumulátor környezetében szokatlan szag vagy füst képződik, ne használjuk az akkumulátort, és távolítsuk el a környezetéből az éghető anyagokat.

- Ha az akkumulátor lángra kap, oltsuk el a tüzet tűzoltókészülékkel vagy vízzel.

4.4 A töltőkészülék

A gyermekek nem ismerik és nem tudják felmérni a töltőkészülékkel, valamint az elektromos árammal járó veszélyeket, emiatt súlyos sérülések érhetik őket.

- Tartsuk távol a gyermekeket az akkumulátoroktól.
- A töltőkészüléket tartsuk gyermek számára elérhetetlen helyen.

A töltőkészülék nincs védve minden környezeti hatással szemben. Bizonyos környezeti hatásoknak kitéve a töltőkészülék kigyulladhat vagy felrobbanhat. Ez személyi sérüléseket és anyagi károkat okozhat.

- Ne működtessük a töltőkészüléket gyúlékony anyagok közelében vagy robbanásveszélyes környezetben.
- Ne helyezzük a töltőkészüléket gyúlékony talajra.
- Tartsuk be a töltőkészülék számára megengedett hőmérséklet-tartományt.
- A töltőkészüléket zárt, száraz helyiségben működtessük.
- A töltőkészüléket a fűnyíró géptől és az akkumulátortól elkülönítve tároljuk.
- Tárolás előtt hagyjuk lehűlni a töltőkészüléket.



- Tartsuk tisztán és szárazon a töltőkészüléket.
- A töltőkészüléket zárt helyiségben tároljuk.

A töltőkészülék akkor van **üzembiztos állapotban**, ha teljesülnek az alábbi feltételek:

- A töltőkészülék sérülésmentes.
- A töltőkészülék tiszta és száraz.
- A töltőkészülék működőképes és nem alakították át.

Ha a töltőkészülék nincs üzembiztos állapotban, előfordulhat, hogy az alkatrészei nem működnek megfelelően, és üzemben kívül vannak a biztonsági berendezések. Ilyenkor súlyos személyi sérülések következhetnek be.

- Ne használjunk sérült vagy meghibásodott töltőkészüléket. Gondoskodjunk a töltőkészülék ártalmatlanításáról.
- Ha a töltőkészülék beszennyeződött vagy átnedvesedett, tisztítsuk meg, majd hagyjuk kiszáradni.
- Tilos átalakítani a töltőkészüléket.
- Ne helyezünk tárgyakat a töltőkészülék nyílásaiba.
- Soha ne kössük össze a töltőkészülék érintkezőit fémtárggyal, ezzel rövidzárlatot okozva.
- Ne bontsuk meg a töltőkészüléket.

A töltőkészülék csatlakozóvezetéke nem alkalmas a berendezés szállítására vagy felakasztására. Megsérülhet a csatlakozóvezeték és a töltőkészülék.

- A töltőkészüléket a háznál fogjuk meg és tartjuk. A töltőkészüléken fogantyúmélyedés található az egyszerű felemelés érdekében.
- A fali akasztó segítségével akasszuk fel a töltőkészüléket.

4.5 Töltés

A következő esetekben fennáll a veszélye annak, hogy feszültség alatt lévő alkatrészekhez érünk hozzá:

- Ha megsérül a csatlakozóvezeték.
- Ha megsérül a hálózati csatlakozódugó.
- Ha nincs megfelelően felszerelve a dugaszolóaljzat.

A feszültség alatt lévő alkatrészek megérintése áramütést okozhat, és ez súlyos vagy halálos személyi sérülésekkel járhat.

- Győződjön meg a csatlakozóvezeték és a hálózati csatlakozódugó épségéről.
- A hálózati csatlakozódugót csak megfelelően felszerelt dugaszolóaljzatba szabad illeszteni.

Túlfeszültséget okozhat a töltőkészülékben, ha töltés közben nem megfelelő a hálózati feszültség vagy a hálózati frekvencia. Emiatt károsodhat a töltőkészülék.

- Győződjünk meg arról, hogy a hálózati feszültség és a hálózati frekvencia megegyezik a töltőkészülék alján lévő adattáblán feltüntetett értékekkel.

Ha megsérült vagy meghibásodott a töltőkészülék, töltés közben szokatlan szag vagy füst képződhet. Ez személyi sérüléseket vagy anyagi károkat okozhat.

- Ilyenkor húzzuk ki a hálózati csatlakozódugót a dugaszolóaljzattól.

Nem megfelelő hőleadás esetén a töltőkészülék túlmelegedhet és kigyulladhat. Ez súlyos vagy halálos személyi sérüléseket és anyagi károkat okozhat.

- Ne takarjuk le a töltőkészüléket.
- A fali akasztó segítségével akasszuk fel a töltőkészüléket.

Ha több töltőkészüléket csatlakoztatunk egyetlen dugaszolóaljzathoz, töltés közben túlterhelődhet az elektromos vezeték. Emiatt az elektromos vezeték felmelegedhetnek és kigyulladhatnak. Ez súlyos vagy halálos személyi sérüléseket és anyagi károkat okozhat.

- A töltőkészüléket különálló dugaszolóaljzathoz csatlakoztassuk.
- Ne csatlakoztassuk a töltőkészüléket elosztós dugaszolóaljzathoz.

4.6 A gép szállítása

Az éles peremű vagy forró alkatrészek okozta sérülések elkerülése érdekében csak kesztyűben dolgozzunk.



Szállítás előtt kapcsoljuk ki a gépet, várjunk, amíg megáll a kés, és húzzuk ki a biztonsági csatlakozót.

A gépet csak kihűlt villanymotorral szabad szállítani.

Vegyük figyelembe a gép tömegét, és szükség esetén használjunk megfelelő rakodási segédeszközt (rakodórampát, emelőszerkezetet).

A gépet és a gép együtt szállított alkatrészeit (pl. fűgyújtó kosár) a jármű rakfelületén megfelelően méretezett rögzítőeszközökkel (hevederek, kötelek stb.) kell biztosítani.

A gép megemelése és kézben szállítása során kerüljük az érintkezést a fűnyíró késsel.

Tartsuk be a „Szállítás” fejezetben foglaltakat, ahol megtalálhatók a gép megemelésével, ill. rögzítésével kapcsolatos tudnivalók. (⇒ 14.)

A gép szállításakor be kell tartani a helyi jogszabályi előírásokat, különösen a rakományok biztonságára és a tárgyak rakodófelületeken történő szállítására vonatkozó előírásokat.

4.7 Az akkumulátorok szállítása

Az akkumulátor nincs védve minden környezeti hatással szemben. Bizonyos környezeti hatásoknak kitéve az akkumulátor megsérülhet, ami anyagi károkat okozhat.

- Ne szállítsunk sérült akkumulátort.
- Az akkumulátort a gépben, elektromosan szigetelő csomagolásban vagy elektromosan szigetelő szállítóedényben kell szállítani.

A gépen kívül szállított akkumulátor szállítás közben felborulhat vagy elmozdulhat. Ez személyi sérüléseket és anyagi károkat okozhat.

- Úgy helyezzük az akkumulátort a csomagolásba vagy a szállítóedénybe, hogy megakadályozzuk az elmozdulását.

- Biztosítsuk a csomagolást, illetve a szállítóedényt, hogy az se mozdulhasson el.

Az akkumulátort ne hagyja az autóban, és soha ne tegye ki közvetlen napfénynek.

A lítium-ion akkumulátorokat szállításkor különösen gondosan kell kezelni, elsősorban a rövidzárlat megakadályozására kell ügyelni. Őrizze meg ezért az akkumulátor eredeti kartondobozát, és a STIHL akkumulátort vagy a sérülésmentes eredeti csomagolásában, vagy a fűnyíró gépben szállítsa.

4.8 Munkavégzés előtt

Biztosítani szükséges, hogy a géppel csak olyan személyek dolgozzanak, akik ismerik a használati útmutatót.

Tartsuk szem előtt a villanymotoros kerti gépek működési idejére (napszak) vonatkozó helyi előírásokat.

Alaposan vizsgáljuk át a terepet, ahol a gépet használni fogjuk, és távolítsunk el minden követ, botot, drótot, csontot és más kemény tárgyat, amelyet a gép a magasba repíthet. Az akadályok (pl. fatönkök, gyökerek) a magas fűben sokszor nehezen vehetők észre.

Ezért a géppel végzett munka előtt jelöljük meg a füves területen nem észrevehető és nem eltávolítható valamennyi idegen tárgyat (akadályt).

A készülék első használata előtt távolítsa el a csomagolóanyagot és a szállítási zárat.

A gép használata előtt ki kell cserélni a hibás, elhasználódott vagy sérült alkatrészeket. A gép olvashatatlanná vált vagy megsérült figyelmeztető és

veszélyjelzéseit ki kell cserélni. A pótmatricák és minden további pótalkatrész beszerezhető a STIHL szakkereskedőknél.

A gépet csak üzembiztos állapotban szabad használni. Üzembe helyezés előtt mindig győződjünk meg a következőkről:

- A gép előírászerűen összeszerelt állapotban van.
- Kifogástalan állapotban van a vágóeszköz és a teljes vágóegység (a fűnyíró kés, a rögzítőelemek és a nyírószerkezet háza). Különös figyelmet kell fordítani az alkatrészek biztonságos rögzítettségére, épségére (nem lehetnek rajtuk kicsorbulások, repedések), valamint kopottságára.
- Kifogástalan állapotban vannak és megfelelően működnek a biztonsági szerkezetek (pl. a kidobónyílás fedele, a ház, a tolókar és a motorleállító kar).
- A fűgyújtó kosár ép és teljesen fel van szerelve – sérült fűgyújtó kosár nem használható.
- A villanymotor késleállító fékje működik.

El kell végezni minden szükséges munkálatot, illetve szakszervizbe kell vinni a gépet. A STIHL erre a célra a STIHL szakszervizeket ajánlja.

Soha ne kapcsoljuk be a villanymotort előírászerűen felszerelt kés nélkül. A villanymotor túlmelegedhet!

Tartsuk be „Az akkumulátor” (⇒ 4.3) és „A töltőkészülék” (⇒ 4.4) című fejezetben leírtakat.

4.9 Munka közben

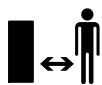

Soha ne végezzünk munkát, ha mások – főleg gyerekek – vagy állatok tartózkodnak a veszélyes területen.

Ne végezzünk munkát +5 °C alatti hőmérsékleten.

Csak napfény vagy megfelelő mesterséges megvilágítás mellett dolgozzunk.

Tilos a géppel dolgozni esőben, viharban, illetve különösen villámcsapás veszélye esetén.



Figyelem – sérülésveszély!

Soha ne tegyük a kezünket vagy a lábunkat a forgó alkatrészekre vagy azok alá.

Soha ne érnünk a forgó késhez. Mindig maradjunk távol a kidobónyílástól.

A tolókar által adott biztonsági távolságot mindig be kell tartani. A tolókarnek mindig szabályszerűen felszerelve kell lennie, amit tilos megváltoztatni. A gépet soha nem szabad lehajtott tolókarral üzembe helyezni.

Tilos a gyártó által a gépbe épített kapcsoló- és biztonsági berendezéseket eltávolítani vagy áthidalni. Különösen a motorleállító kart nem szabad soha a tolókarhoz rögzíteni (pl. odakötözéssel).

Soha ne rögzítsünk tárgyakat (pl. munkaruhát) a tolókarhoz.

Nedves talajon a csúszásveszély miatt fokozott balesetveszély áll fenn. Ekkor különösen óvatos munkavégzés szükséges az elcsúszás megakadályozása érdekében. Lehetőség szerint kerülni kell a gép nedves talajon történő használatát.

Ne hagyjuk a gépet esőben állni.

Üzem közben mindig tartsuk csukva az akkumulátortartó rekeszt.

A gép bekapcsolása:

A gépet óvatosan, a „Gép üzembe helyezése” fejezetben foglalt utasítások szerint kell bekapcsolni. (⇒ 12.) Ügyeljünk arra, hogy a lábunk elég távol legyen a vágóeszköztől.

A gépnek a bekapcsoláskor sík területen kell állnia.

A gépet bekapcsolás előtt és a bekapcsolási folyamat közben nem szabad megdönteni.

Ne kapcsoljuk be a villanymotort, ha a kidobócsatorna nincs letakarva a kidobónyílás fedelével, ill. a fűgújtó kosárral.

A rövid időn belüli gyakori bekapcsolás, különösen a bekapcsoló gombbal való „játszadozás” kerülendő. A villanymotor túlmelegedhet!

Munkavégzés lejtős terepen:

Lejtős terepen mindig keresztben kell haladni, soha nem hosszanti irányban. Ha a felhasználó hosszanti irányban történő fűnyírás esetén elveszíti az ellenőrzést a gép felett, akkor esetleg a járó gép is elgázolhatja.

Rendkívül óvatosan járjunk el, ha lejtős terepen megváltoztatjuk a menetirányt.

Ügyeljünk arra, hogy lejtős terepen mindig stabilan álljunk, valamint kerüljük a túl meredek lejtőkön történő munkavégzést.

Biztonsági okokból a gépet nem szabad 25°-nál (46,6 %) meredekebb domboldalakon használni.

Sérülésveszély!

25° meredekség 100 cm-es vízszintes távolságra vetítve 46,6 cm-es függőleges emelkedésnek felel meg.

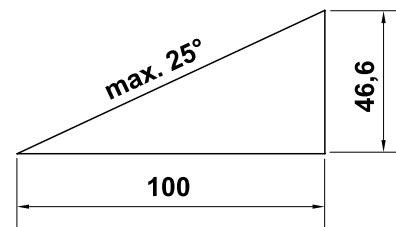

Munkavégzés:



Figyelem – sérülésveszély!

Soha ne tegyük a kezünket vagy a lábunkat a forgó alkatrészekre vagy azok alá.

Soha ne érnünk a forgó késhez. Mindig maradjunk távol a kidobónyílástól. A tolókar által adott biztonsági távolságot mindig be kell tartani.



Ne kíséreljük meg a kés megfigyelését a gép üzemelése közben. Soha ne nyissuk ki a kidobónyílás fedelét, és/vagy ne vegyük le a fűgújtó kosarat, amíg a fűnyíró kés forog. A forgó kés sérüléseket okozhat.

Csak lépéstepóban vezessük a gépet – soha ne szaladjunk a géppel végzett munka során. A gyors haladás növeli a megbotlás, elcsúszás stb. okozta sérülések veszélyét.

Különösen óvatosan járjunk el, ha a gépet megfordítjuk vagy magunk felé húzzuk.

Botlásveszély!

A füves talajon lévő nehezen látható tárgyakat (öntözőberendezések, cölöpök, vízcsapok, alapok, elektromos vezetékek stb.) ki kell kerülni. Soha ne haladjunk át ezeken a tárgyakon.

Ha a vágóeszköz vagy a gép akadályba, ill. idegen tárgyba ütközött, le kell állítani a villanymotort, ki kell húzni a biztonsági csatlakozót, és szakszerű átvizsgálást kell végezni.



Vegyük figyelembe a vágóeszköz utánforgási idejét, ami a teljes leállásig néhány másodpercet vehet igénybe.

Kapcsoljuk ki a villanymotort,

- ha a gépet nem füves terület fölötti szállítás során meg kell dönteni,
- amikor a gépet a nyírási területre toljuk vagy onnan eltoljuk,
- a fűgyűjtő kosár levétele előtt,
- a vágási magasság beállítása előtt.



Kapcsolja ki a villanymotort, húzza ki a biztonsági csatlakozót, és győződjön meg arról, hogy a vágóeszköz teljesen megállt-e,

- az akkumulátor kivétele előtt;
- mielőtt a gépet magára hagyja, ill. a gép felügyelet nélkül marad;
- a gép szállítása, felemelése vagy hordozása előtt;
- mielőtt a szorulások vagy a kidobócsatornában keletkezett eltömődések megszüntetéséhez kezd;
- a gép ellenőrzése, tisztítása vagy a gépen végzendő munkálatok (pl. a tolókar lehajtása vagy beállítása) előtt;
- ha a vágóeszköz idegen tárgyba ütközött. Ilyenkor meg kell vizsgálni, nem sérült-e meg a vágóeszköz. A gépet tilos sérült vagy elhajlítottodt késtengellyel, ill. sérült vagy elhajlítottodt motortengellyel üzembe helyezni. **A hibás alkatrészek sérülésveszélyt jelentenek!**

- ha szokatlanul erős rezgések lépnek fel a gépen. Ebben az esetben ellenőrizni kell az egész gép épségét és az esetlegesen meglazult alkatrészeket, különös tekintettel a vágóeszközeire. A sérült alkatrészeket a gép további üzemeltetése előtt ki kell cserélni, a meglazult alkatrészeket pedig rögzíteni kell / meg kell húzni.



Sérülésveszély!

Az erős rezgések általában hibára utalnak. Különösen tilos a gépet sérült vagy elhajlítottodt késtengellyel vagy sérült, ill. elhajlítottodt fűnyíró késsel üzembe helyezni. Amennyiben Ön nincs a szükséges ismeretek birtokában, szakemberrel végeztesse el a szükséges javításokat – lehetőség szerint STIHL szakszervizben.

4.10 Karbantartás, tisztítás, javítás és tárolás

A gépen végzett munkálatok, beállítás vagy tisztítás előtt minden esetben

- kapcsoljuk ki a villanymotort,
- húzzuk ki a biztonsági csatlakozót és
- szükség esetén vegyük ki az akkumulátort.



Zárt helyiségben történő tárolás, karbantartás és tisztítás előtt hagyjuk a gépet teljesen kihűlni.

Tisztítás:

Munka után a teljes gépet gondosan meg kell tisztítani. (⇒ 13.2)

A fűlerakódásokat fadarabbal távolítsuk el. A fűnyíró gép alsó oldalát kefével és vízzel tisztítsuk meg.

Soha ne használjon nagynyomású tisztítógépet, és ne tisztítsa a gépet folyó víz alatt (pl. locsolótömlővel). Ne használjon agresszív tisztítószeret. Ezek a műanyag és fém alkatrészek sérülését okozhatják, ami hátrányosan befolyásolhatja a STIHL gép biztonságos működését.

A túlmelegedés és a tűzveszély elkerülése érdekében a gép felső részén (a villanymotor burkolata és a ház között), valamint a gép alsó részén (a kidobócsatornában) lévő levegőbeszívó rések körüli területről mindig el kell távolítani a szennyeződések (pl. fű, szalma, moha, levelek vagy a gépből kilépő kenőzsír).

Karbantartási munkák:

Csak a jelen használati utasításban leírt karbantartási munkákat végezheti el a felhasználó, minden más munkát szakszervizben kell elvégeztetni. Ha Ön nincs a szükséges ismeretek vagy segédeszközök birtokában, **mindig** forduljon szakszervizhez. A STIHL azt javasolja, hogy a karbantartási és javítási munkákat csak STIHL szakszervizzel végeztesse el. A STIHL szakszervizek munkatársai oktatásokon vesznek részt, és rendelkezésükre állnak a cég által kiadott műszaki információk is.

Csak olyan szerszámokat, tartozékokat és kiegészítő berendezéseket használjon, amelyeket a STIHL az adott géphez jóváhagyott vagy azokkal műszakilag egyenértékűek, ellenkező esetben személyi sérüléssel vagy a gép

károsodásával járó baleset veszélye következhet be. Kérdéseivel forduljon bizalommal valamelyik szakszervizhez.

A STIHL eredeti szerszámai, tartozékai és a pótalkatrészek optimálisan az adott berendezéshez, és a kezelő igényeihez vannak hangolva. Az eredeti STIHL pótalkatrészek a STIHL alkatrészszámról, a STIHL feliratról és adott esetben a STIHL alkatrészszimbólumról ismerhetők fel. Kisméretű alkatrészeken szerepelhet a szimbólum magában is.

Mindig tartsa tisztán és olvashatóan a figyelmeztető és tájékoztató címkéket. A sérült vagy elveszett címkéket a STIHL szakkereskedőknél beszerezhető eredeti címkékre kell kicserélni. Ha valamelyik alkatrészt újra cseréli ki, ügyeljen arra, hogy az új alkatrész ugyanolyan címkével legyen ellátva.

Rendszeresen ellenőrizzük a fűnyíró kés biztonságos rögzítését, épségét és kopását.

A vágóegységen végzett munkák csak vastag munkakesztyűben, a legnagyobb óvatosság mellett végezhetők.

A gép biztonságos üzemállapota érdekében minden anyacsavar, csapszeg és csavar, különösen a késrögzítő csavar mindig erősen legyen meghúzva.

Ellenőrizzük rendszeresen az egész gépet és a fűgyűjtő kosarat – különösen hosszabb tárolás, pl. téli szünet előtt – a kopásra és az alkatrészek épségére nézve. Biztonsági okokból azonnal ki kell cserélni az elhasználódott vagy sérült alkatrészeket, hogy a gép mindig biztonságos üzemállapotban legyen.

Ha a karbantartási munkákhoz alkatrészeket vagy védelmi eszközöket szereltünk le, a munka végeztével haladéktalanul, előírás szerint szereljük vissza őket.

4.11 Tárolás hosszabb üzemszünet esetén

A lehűlt gépet, az akkumulátort és a biztonsági csatlakozót egymástól elkülönítve, száraz, zárt helyiségben, gyermekek elől elzárva, biztonságosan kell tárolni.

Gondoskodni szükséges arról, hogy a gép védve legyen illetéktelen (pl. gyermekek által történő) használattal szemben.

Tárolás (pl. téli leállítás) előtt a gépet alaposan meg kell tisztítani.

A gépet csak üzembiztos állapotban szabad tárolni.

A gépet úgy tárolja sík területen, hogy véletlenül ne gurulhasson el.

4.12 Ártalmatlanítás

A már nem használt gép (a fűnyíró gép, az akkumulátor, a töltőkészülék és a tartozékok) ártalmatlanítását szakszerű módon kell végezni. Az ártalmatlanítás előtt a fűnyíró gépet működésképtelenné kell tenni. A balesetek megelőzése érdekében ehhez elsősorban a biztonsági csatlakozót kell kihúzni és a villanymotor kapcsolójának elektromos kábelét kell eltávolítani.

Sérülésveszély a vágóeszköz miatt!

A már nem használt gépet se hagyjuk soha felügyelet nélkül. A gépet és a vágóeszközt úgy kell tárolni, hogy gyermekek ne férhessenek hozzá.

Az akkumulátorok ártalmatlanítását a géptől külön kell végezni. Az akkumulátorokat ártalmatlanítás előtt le kell meríteni (pl. a villanymotor járatásával), majd biztonságos és környezetbarát módon kell végezni az ártalmatlanítást.

5. A szimbólumok leírása



Figyelem!

Üzembe helyezés előtt olvassuk el a használati útmutatót.



Sérülésveszély!

Tartsunk távol másokat a veszélyes területtől.

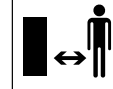

Vigyázat – éles vágókések!

A vágókések a villanymotor kikapcsolása után tovább forgognak. Karbantartási munkák előtt el kell távolítani a reteszelő szerkezetet (biztonsági csatlakozó).



RMA 339:

A villanymotor beindítása.



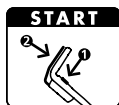

RMA 339 C:
A villanymotor beindítása.



RMA 339 C:
A villanymotor leállítása.

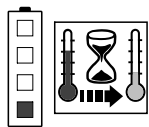

Az akkumulátor túlságosan felmelegedett. A lehűlést követően elindul a töltés, illetve az akkumulátor csak a lehűlést követően használható.

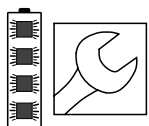

Meghibásodott az akkumulátor, és ki kell cserélni.

6. Szállítási terjedelem

Jel	Megnevezés	db
A	Alapgép	1
B	A fűgyűjtő kosár felső része	1
C	A fűgyűjtő kosár alsó része	1
D	Csap	2
M	Biztonsági csatlakozó	1
N	Töltőkészülék	
O	Akkumulátor	
•	Használati utasítás	1

RMA 339 C:

E	Hüvely	1
F	Csavar	1
G	Alátét	2

H Anyacsavar 1

RMA 339:

I Félgömbfejű csavar 2

J Kábelvezető 1

K Tekerőgomb 2



A géphez mellékelt tartozékok az adott országtól és a kivitteltől függően eltérőek lehetnek.

7. A gép összeszerelése

7.1 Általános információk



Sérülésveszély

Tartsuk be „A biztonság érdekében” (⇒ 4.) című fejezetben szereplő biztonsági tudnivalókat.



Különösen figyelmet kell fordítani arra, hogy a fűnyíró gépen végzendő munkálatok előtt mindig el kell távolítani a biztonsági csatlakozót (⇒ 9.2).

- Az összes leírt munkálat elvégzéséhez vízszintes, sík, szilárd talajra kell helyezni a gépet.



Kiszállításkor az akkumulátorok töltöttsége kb. 30%. Emiatt az első üzembe helyezés előtt fel kell tölteni az akkumulátorokat.

- Töltsük fel az akkumulátort (⇒ 8.4).

7.2 Az egykezes tolókar felszerelése (RMA 339 C)



- **1** Helyezzük a hüvelyt (E) a tolókar (1) furatába.

- **2** Illesszük a két alátétet (G) a domború részükkel befelé a hüvelyre.
- **3** Tartsuk meg a hüvelyt (E) és az alátéteket (G) a tolókaron (1), majd helyezzük a szerelvényt a konzolba (2).
- **4** Az ábra szerint illesszük az anyacsavart (H) a konzolba.
- **5** Toljuk át a csavart (F) kívülről befelé a tolókaron (1) és a konzolon (2) található furatokon.
- **6** Húzzuk meg a csavart (F).
Meghúzási nyomaték:
18 - 22 Nm

Az elektromos kábel felszerelése:

- Az ábra szerint illesszük helyére az elektromos kábelt a kábelvezetőbe (3),
- nyomjuk be a tolókaron (4) lévő tartóba, majd
- rögzítsük a kábelkapoccsal (5) a tolókarhoz.

7.3 A kétkezes tolókar felszerelése (RMA 339)



A tolókar felső részének felszerelése:

- **1** Toljuk át a félgömbfejű csavart (I) a kábelvezetőn (J), majd akasszuk be az elektromos kábelt (1).
- **2** Helyezzük a kétkezes tolókart (2) a tolókar két alsó részére (3).
- **3** Belülről kifelé toljuk át a furatokon a félgömbfejű csavarokat (I) (jobb oldalt a kábelvezetővel (J), bal oldalt anélkül).
- **4** Húzzuk meg erősen a csavarokat a tekerőgombokkal (K).

A kábelkapocs felszerelése:

- Szereljük fel a kábelkapcsot (4) a tolókar felső részére. Az ábra szerint illesszük helyére az elektromos kábelt (1).
- Hajtsuk vissza és pattintsuk helyére a nyelvet (5).
A kábelkapocs és a kapcsoló közötti távolság:
25 - 27 cm

7.4 A fűgyújtó kosár összeszerelése



- Helyezzük a fűgyújtó kosár felső részét (B) a fűgyújtó kosár alsó részére (C). Ügyeljünk a megfelelő helyzetre a vezetéseknél.
- Nyomjuk keresztül a csapszegeket (D) belülről a megfelelő nyílásokon.
- Pattintsuk be a fűgyújtó kosár felső részét (B) enyhe nyomással a fűgyújtó kosár alsó részébe.
- Akasszuk vissza a fűgyújtó kosarat (⇒ 9.7).

8. Az akkumulátor és a töltőkészülék

8.1 Általános információk

Az **RMA 339** és **RMA 339 C** fűnyíró gépek kizárólag tölthető, **STIHL AK típusú lítiumionos akkumulátorokkal** üzemeltethetők.

Az adott esetben a géphez mellékelt akkumulátorokat optimálisan a tervezett felhasználási célhoz igazították, de az összes STIHL AK típusú akkumulátor használható.

A fűnyíró gép elektronikája és a behelyezett akkumulátor között adatcsere történik, és az elektronika az adott kapacitáshoz igazítja a villanymotor teljesítményét.

8.2 A töltőkészülék elektromos csatlakoztatása



- Csatlakoztassuk a hálózati csatlakozódugót (1) a dugaszoló aljzathoz (2).
- A töltőkészülék áramhálózathoz történő csatlakoztatása után a töltőkészülék öntesztet hajt végre. A folyamat során a töltőkészüléken található LED (3) kb. 1 másodpercig zölden, majd pirosan világít, végül kialszik (⇒ 8.6).

8.3 Az akkumulátor kiemelése és behelyezése



- Húzzuk ki a biztonsági csatlakozót (⇒ 9.2), és tartjuk nyitott helyzetben az akkumulátortartó rekesz fedelét.

Az akkumulátor kiemelése:

- Nyomjuk a rögzítőkart (1) az akkumulátorhoz, és emeljük ki az akkumulátort (2).

Az akkumulátor behelyezése:

- Az ábra szerint finoman nyomjuk az akkumulátort (2) ütközésig az akkumulátortartó rekeszbe – a rögzülést kattanás jelzi.

8.4 Az akkumulátor töltése



A **töltési időtartamot** számos tényező befolyásolja, például az akkumulátor hőmérséklete és a környezeti hőmérséklet. A tényleges töltési idő eltérhet a megadott töltési időtől. A töltési idő a www.stihl.com/charging-times weboldalon olvasható.



Az akkumulátor töltőkészülékbe helyezését követően automatikusan elindul a töltés. Az akkumulátor teljes feltöltődését követően a töltőkészülék automatikusan kikapcsol.

Töltés közben az akkumulátor és a töltőkészülék felmelegszik.

- Vegyük ki az akkumulátort az akkumulátortartó rekeszből. (⇒ 8.3)
- Csatlakoztassuk a töltőkészüléket az elektromos hálózathoz. (⇒ 8.2)
- Igazítsuk az akkumulátort (1) a töltőkészülék (2) vezetősínjeire, és nyomjuk be ütközésig.
A töltőkészüléken lévő LED (3) ilyenkor zölden világít.
Az akkumulátoron lévő LED-ek (4) zölden világítanak, és az akkumulátor töltöttségi állapotát mutatják.
- Amikor kialszik a töltőkészüléken lévő LED (3) és az akkumulátoron lévő LED-ek (4), húzzuk ki a hálózati csatlakozódugót.
Ekkor az akkumulátor teljesen feltöltődött.
- Vegyük ki az akkumulátort a töltőkészülékből, és illesszük az akkumulátortartó rekeszbe. (⇒ 8.3)

8.5 Az akkumulátoron lévő LED-ek



A töltöttségi állapot megjelenítése:

- Nyomja meg az (1) nyomógombot. A LED-ek kb. 5 másodpercig zölden világítanak, és az akkumulátor töltöttségi állapotát mutatják.
- Ha a jobb oldali LED zölden villog, akkor az akkumulátort fel kell tölteni. (⇒ 8.4)

Üzemzavarok:

A LED-ek a fűnyíró gép, illetve az akkumulátor meghibásodását is mutatják. A LED-ek vörös színnel világíthatnak vagy villoghatnak.

4 LED villog vörösén:
Meghibásodás az akkumulátornál.

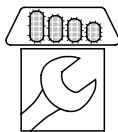

1 LED világít vörösén:
Az akkumulátor túlságosan felmelegedett vagy lehűlt.

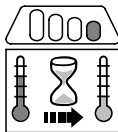

3 LED világít vörösén:
A fűnyíró gép túlságosan felmelegedett.



3 LED villog vörösén:
Meghibásodás a fűnyíró gépnél.

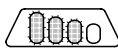

- Javítsuk ki a hibát. (⇒ 20.)

8.6 A töltőkészüléken lévő LED



A LED (3) a töltőkészülék állapotát mutatja. A LED folyamatosan világíthat zöld színnel, vagy vörös színnel villoghat.

A LED zölden világít és az akkumulátoron lévő LED-ek világítanak vagy zölden villognak:
Az akkumulátor töltődik.

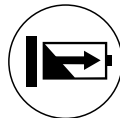

A LED vörösén villog:
Nincs elektromos érintkezés az akkumulátor és a töltőkészülék között, illetve meghibásodott az akkumulátor vagy a töltőkészülék.



Ha a töltőkészüléken lévő LED zölden világít, az akkumulátoron pedig 1 LED vörösén világít, túlságosan felmelegedett vagy lehűlt az akkumulátor.

- Javítsuk ki a hibát. (⇒ 20.)

9. Kezelőelemek

9.1 Akkumulátortartó rekesz



i Üzem közben mindig legyen csukva az akkumulátortartó rekeszt.

Az akkumulátortartó rekesz kinyitása:

- Nyomjuk be enyhén a rögzítőnyelvet (1), és hajtsuk hátra a fedelet (2).

Az akkumulátortartó rekesz becsukása:

- Hajtsuk vissza a fedelet (2), közben ügyeljünk arra, hogy a rögzítőnyelv (1) a helyére rögzüljön.

9.2 Biztonsági csatlakozó



A fűnyíró gép csak akkor helyezhető üzembe, ha a biztonsági csatlakozó be van helyezve az akkumulátornyílás mögött lévő foglatba.



Sérülésveszély!

A gépen végzendő munkálatok, különösen szállítás, karbantartás, tisztítás vagy a fűnyíró gép ellenőrzése előtt mindig ki kell húzni a biztonsági csatlakozót. (⇒ 4.)



- Emeljük meg az akkumulátortartó rekesz fedelének (1) elülső részét, és tartsuk nyitott helyzetben a fedelet. (⇒ 9.1)
- **Kihúzás:**
Húzzuk ki a biztonsági csatlakozót (2) a foglatból (3), és tartsuk a fűnyíró géptől elkülönítve.
- **Behelyezés:**
Nyomjuk be ütközésig a biztonsági csatlakozót (2) a foglatba (3).
- Hajtsuk le az akkumulátortartó rekesz fedelét (1).

9.3 Az energiatakarékos üzemmód kapcsolója



Az akkumulátortartó rekeszben található az energiatakarékos üzemmód kapcsolója, amellyel megnövelhető az akkumulátor működési ideje. (⇒ 10.2)

Az energiatakarékos üzemmód bekapcsolása:

- Állítsuk a kapcsolót az I állásba.

Az energiatakarékos üzemmód kikapcsolása:

- Állítsuk a kapcsolót az O állásba.

9.4 Az egykezes tolókar beállítása (RMA 339 C)



Becsípődés veszélye!

A rögzítőkar működtetésekor mindig tartsuk meg az egyik kezünkkel a tolókar felső részét a legmagasabb pontjánál. Soha ne helyezzük az ujjunkat a tolókar és a konzol közé (a rögzítőkar fölé és alá).

A tolókar átfordítása:

Szállítási helyzet (a gép tisztításához, helytakarékos szállításához és tárolásához):

- Tartsuk meg az egyik kezünkkel a tolókar felső részét (2) a legmagasabb pontjánál, és finoman emeljük meg (tehermentesítsük).
- Nyomjuk le a rögzítőkart (1), és tartsuk ebben a helyzetben.
- Hajtsuk előre a tolókart (2), közben ügyeljünk arra, hogy az elektromos kábel ne sérüljön meg.

Munkahelyzet (a gép tolásához):

- Hajtsuk hátra a tolókart (2), és ügyeljünk arra, hogy a tolókar teljesen a helyére pattanjon.

Magasságállítás:

Az egykezes tolókar magassága 2 fokozatba állítható:

- Tartsuk meg az egyik kezünkkel a tolókar felső részét (2) a legmagasabb pontjánál, és finoman emeljük meg (tehermentesítsük).
- Nyomjuk le a rögzítőkart (1), és tartsuk ebben a helyzetben.
- Állítsuk a tolókart (2) a kívánt helyzetbe.
- Engedjük vissza a rögzítőkart (1), és ügyeljünk arra, hogy a tolókar ismét teljesen a helyére pattanjon.

9.5 A kétkezes tolókar lehajtása (RMA 339)



Becsípődés veszélye!

A tekerőgombok meglazításakor a tolókar felső része eldőlhet. Ezért a tekerőgombok kicsavarásakor mindig tartsuk meg egy kézzel a tolókar felső részét a legmagasabb pontjánál.

Szállítási helyzet (a gép tisztításához, helytakarékos szállításához és tárolásához):

- Lazítsuk meg a tekerőgombokat (1), amíg szabadon nem forognak.
- Hajtsuk előre a tolókar felső részét (2).

Munkahelyzet (a gép tolásához):

- Hajtsuk hátra a tolókar felső részét (2), és tartsuk egy kézzel ebben a helyzetben.
- Húzzuk meg erősen a tekerőgombokat (1). Ügyeljünk a kábelvezető megfelelő elhelyezkedésére (3).

9.6 Központi vágásmagasság-állítás



5 különböző vágási magasság állítható be.

1. fokozat = 30 mm

5. fokozat = 70 mm

A Nagy-Britanniába szállított fűnyíró gépek esetén:

6 különböző vágási magasság állítható be.

S fokozat = 20 mm

5. fokozat = 70 mm



A károsodások elkerülése érdekében a legalacsonyabb vágási magasságot csak olyan füves területen javasolt használni, amelyen nincsenek egyenetlenségek.

A vágási magasság beállítása:

- **1** Toljuk enyhén kifelé a fűnyíró gépből a magasságállító kart (1), amíg a kar el nem válik a rögzítőnyelvektől (2).
- **2** Emeljük meg a fűnyíró gépet, illetve nyomjuk lefelé.
Nagyobb vágási magasság beállítása: Emeljük meg kissé a fűnyíró gépet a magasságállító karral (1) (a kar előretoolódik).
Kisebb vágási magasság beállítása: Nyomjuk kissé lefelé a fűnyíró gépet a magasságállító karral (1) (a kar hátratólódik).
- Nyomjuk a magasságállító kart (1) a fűnyíró gép irányába, hogy a rögzítőnyelvek (2) a karba illeszkedjenek. A kiválasztott vágási magasság a legelső rögzítőnyelvről (3) olvasható le.

9.7 Fűgyűjtő kosár

Felhelyezés:



- Nyissuk fel és tartsuk ebben a helyzetben a kidobónylás fedelét (1).
- Akasszuk a fűgyűjtő kosarat (2) a tartónyelvek (3) segítségével a gép hátoldalán található tartórészekre (4).
- Engedjük vissza a kidobónylás fedelét (1).

Levétele:

- Nyissuk fel és tartsuk ebben a helyzetben a kidobónylás fedelét (1).
- Emeljük meg és hátrafelé húzva vegyük le a fűgyűjtő kosarat (2).
- Engedjük vissza a kidobónylás fedelét (1).

9.8 Telítettségjelző



A kés által keltett légáram megemeli a telítettségjelzőt (1). Ha a fűgyűjtő kosár megtelt, a légáramlás megszakad. Ha túlságosan gyenge a légáram, a telítettségjelző (1) visszatér az alapállapotába. Ez arra utal, hogy ki kell üríteni a fűgyűjtő kosarat.

A telítettségjelző csak optimális légáramlás esetén működik megfelelően. A külső hatások (pl. nedves, tömött vagy magas fű, alacsony vágási magasság, szennyeződések) hátrányosan befolyásolhatják a légáramot és ezáltal a telítettségjelző működését.

A A fűgyűjtő kosár telik:

B A fűgyűjtő kosár megtelt:

- A megtelt fűgyűjtő kosarat ki kell üríteni (⇒ 12.4).

10. Munkavégzési tanácsok

10.1 Általános rész

A szép és tömör pázsit receptje a gyakori nyírás és a fű röviden tartása.

Forró és száraz időben ne nyírja túl rövidre a fűvet, mert a naptól kiégve nem szép látványt nyújt!

Éles késsel szebb nyírási kép érhető el, mint tompával, ezért javasoljuk a kés rendszeres élezését (STIHL szakszervizek).

10.2 Vágásteljesítmény

A vágásteljesítmény (az egy akkumulátortöltésre vonatkozó működési idő) a gyeplé jellemzőitől és a kiválasztott vágási magasságtól függ. A vágásteljesítmény a következő módokon növelhető:

- nyírjuk gyakrabban a gypet,
- növeljük a vágási magasságot,
- csökkentjük a haladási sebességet,
- nyírás előtt hagyjuk felszáradni a gypet.

Szükség esetén külön kapható tartozékként további STIHL lítiumionos akkumulátorok szerezhetők be.

Energiatakarékos üzemmód:

A fűnyíró gépet **energiatakarékos üzemmóddal** látták el, amely javítja az energiahatékonyságot és ezáltal a vágásteljesítményt.

ECO

Az energiatakarékos üzemmód az akkumulátortartó rekeszben lévő kapcsolóval kapcsolható be és ki. (⇒ 9.3)

Működés:

A villanymotor fordulatszáma automatikusan lecsökken, ha kisebb teljesítmény is elegendő. Nagyobb teljesítményigény fellépésekor a fordulatszám a másodperc törtrésze alatt visszaáll az eredeti értékre.

10.3 A kezelő munkaterülete



- A kezelőnek a villanymotor működése idején biztonsági okokból mindig a munkaterületen, a tolókar mögött kell tartózkodnia. A tolókar által meghatározott biztonsági távolságot mindig be kell tartani.
- A fűnyíró gépet kizárólag egy ember kezelheti, más személyeknek a veszélyes területtől távol kell tartózkodniuk. (⇒ 4.)

10.4 A villanymotor megfelelő terhelése

Ne kapcsoljuk be a fűnyíró gépet magas fűben. Ha nehézkesen indul be a villanymotor, állítsunk be nagyobb vágási magasságot.

A fűnyíró gép csak olyan mértékben terhelhető, hogy a villanymotor fordulatszáma ne csökkenjen jelentősen.

Ha magas fű nyírásakor lecsökken a fordulatszám, állítsunk be nagyobb vágási magasságot és/vagy csökkentjük a haladási sebességet.



Az energiatakarékos üzemmód bekapcsolásakor a villanymotor fordulatszámja automatikusan lecsökken, ha kisebb teljesítmény is elegendő. (⇒ 10.2)

10.5 Ha megszorul a fűnyíró kés

Azonnal állítsuk le a villanymotort, és húzzuk ki a biztonsági csatlakozót. Ezután szüntessük meg a hiba okát.

10.6 A villanymotor túlterhelés elleni termikus védelme

Ha üzem közben túlterhelődik a villanymotor, az elektronika kikapcsolja azt. Termikus túlterhelésnél az akkumulátoron három LED vörösen világít. (⇒ 8.5)

A túlterhelés okai a következők lehetnek:

- tompa a fűnyíró kés,
- túl magas fűvet nyírunk vagy túl alacsony vágási magasságot állítottunk be,
- túl gyorsan toljuk a fűnyíró gépet,
- nincsenek megfelelően kitisztítva a hűtőlevegő számára kialakított nyílások (beszívórészek).

Újbóli üzembe helyezés

Legfeljebb 10 perces lehűlés után (a környezeti hőmérséklettől függően) a gép a szokásos módon üzembe helyezhető. (⇒ 12.)

11. Biztonsági berendezések

A gép a biztonságos kezelés érdekében és a szakszerűtlen kezelés megakadályozása érdekében több biztonsági berendezéssel van felszerelve.



Sérülésveszély!

Ha valamelyik biztonsági berendezésen hibát észlel, akkor a gépet tilos üzembe helyezni. Forduljunk szakszervizhez, lehetőség szerint STIHL szakszervizhez.

11.1 Biztonsági csatlakozó

A villanymotor csak akkor kapcsolható be, ha a biztonsági csatlakozó a helyére van illesztve (⇒ 9.2).

11.2 Biztonsági berendezések

A fűnyíró gép olyan biztonsági berendezésekkel rendelkezik, amelyek megakadályozzák a véletlen kapcsolatot a fűnyíró késsel és a gép által kidobott lenyírt fűvel.

A biztonsági berendezések közé tartozik a ház, a kidobónyílás fedele, a fűgyűjtő kosár és a szabályszerűen felszerelt tolókar.

11.3 Kétkezes kezelés

A villanymotor csak úgy kapcsolható be, ha jobb kézzel lenyomva tartjuk a bekapcsoló gombot, majd bal kézzel a tolókarhoz húzzuk a motorleállító kart.

11.4 A villanymotor késleállító fékje

A motorleállító kar elengedése után a fűnyíró kés 3 másodpercnél kevesebb idő alatt megáll.

A villanymotor késleállító fékje lerövidíti a kés megállásáig terjedő késleállási időt.

A késleállási idő mérése

A villanymotor beindítása után a kés forogni kezd, és szélzúgásszerű hang hallható. A késleállási idő a villanymotor leállítása után hallható szélzúgásszerű hang hosszának felel meg, amely stopperórával mérhető.

12. A gép üzembe helyezése

12.1 Előkészítő műveletek



Sérülésveszély!

Tartsuk be „A biztonság érdekében” című fejezetben szereplő biztonsági figyelmeztetéseket. (⇒ 4.)

- Töltsük fel és helyezzük be az akkumulátortartó rekeszbe az akkumulátort. (⇒ 8.4)
- Helyezzük be a biztonsági csatlakozót az aljzatba. (⇒ 9.2)

12.2 A fűnyíró gép bekapcsolása



Ne kapcsoljuk be a fűnyíró gépet magas fűben. Ha nehézkesen indul be a villanymotor, állítsunk be nagyobb vágási magasságot.

- **1** Tartsuk lenyomva a bekapcsológombot (1).
- **2** Húzzuk a motorleállító kart (2) a tolókarhoz, és tartsuk ebben a helyzetben.
- A bekapcsológomb (1) a motorleállító kar (2) meghúzását követően visszaengedhető.

12.3 A fűnyíró gép kikapcsolása



- Engedjük el a motorleállító kart (1). A villanymotor és a fűnyíró kés rövid késleállási időn belül megáll.

12.4 A fűgyűjtő kosár ürítése



- **Sérülésveszély!** A fűgyűjtő kosár levétele előtt a villanymotort biztonsági okokból le kell állítani.

- Akasszuk le a fűgyűjtő kosarat. (⇒ 9.7)
- Nyissuk fel a fűgyűjtő kosarat a zárófülnél (1). Hajtsuk fel a fűgyűjtő kosár felső részét (2) és tartsuk így. Billentsük hátra a fűgyűjtő kosarat, és ürítsük ki a lenyírt fűvet.
- Zárjuk le a fűgyűjtő kosarat.
- Akasszuk vissza a fűgyűjtő kosarat. (⇒ 9.7)

13. Karbantartás

13.1 Általános rész



Sérülésveszély

Tartsuk be „A biztonság érdekében“ fejezetben foglalt biztonsági tudnivalókat (⇒ 4.).



Különösen a fűnyíró gépen végzett minden munka előtt húzzuk ki a biztonsági csatlakozót (⇒ 9.2).

Évenkénti karbantartás szakszervizben:

A fűnyíró gépet ajánlatos évenként egyszer szakszervizzel ellenőriztetni. A STIHL erre a célra a STIHL szakszervizeket ajánlja.

13.2 A gép tisztítása



A karbantartás gyakorisága: minden használat után

A gondos kezelés megóvja a gépet a károsodástól, és meghosszabbítja annak élettartamát.

- Az akkumulátor kiemelése (⇒ 8.3)
- A fűgyűjtő kosár lekasztása (⇒ 9.7)



Sérülésveszély!

A fűnyíró hátrabillentése előtt állítsuk a gépet szilárd, vízszintes, sík talajra. A gép a tisztítási helyzetben végzett munkák során felborulhat. Mindig a gép mellé álljunk. Soha ne végezzük a tisztítást a fűnyíró gép mögött vagy előtt.

Tisztítási helyzet (RMA 339 C):

- A hátrabillentéshez álljunk a gép jobb oldalára.
- Állítsuk a tolókar felső részét a legalsó helyzetbe (ütközésig, a rögzítőkar ebben a helyzetben nem rögzül). (⇒ 9.4)
- Jobb kézzel nyissuk fel és tartsuk ebben a helyzetben a kidobónyílás fedelét (1).
- Bal kézzel az ábra szerint fogjuk meg a konzolt, és tartsuk meg a kidobónyílás fedelét. Közben tartsuk lenyomva a hüvelykujjunkkal a rögzítőkart (2).
- Jobb kézzel fogjuk meg a gép elülső fogantyúját, és lassan döntjük hátra a gépet, hogy a tolókar az ábra szerint felfeküdjön a talajra.
- Engedjük vissza a kidobónyílás fedelét (1) és a rögzítőkart (2), közben ügyeljünk arra, hogy a gép biztonságosan álljon.

Tisztítási helyzet (RMA 339):

- A kétkezes tolókar lehajtása (⇒ 9.5)
- Billentsük hátra a fűnyíró gépet, és állítsuk a tolókar alsó részeire (3).

Tisztítási utasítások:

- A szennyeződések keves vízrel és kefével vagy törlőronggyal távolítsuk el. Különös figyelmet kell fordítani a fűnyíró kés megtisztítására is. Soha ne irányítsunk vízugarat a villanymotor részeire, a tömitésekre, a csapágyakra és az elektromos alkatrészekre (pl. az akkumulátorokra vagy a kapcsolókra).
- A fűmaradványokat először fadarabbal lazítsuk fel.

- A villanymotor megfelelő hűtése érdekében tisztítsuk meg a szennyeződésektől a villanymotor burkolata és a ház alsó része között lévő, hűtőlevegő számára kialakított nyílásokat (beszívórések).
- Szükség esetén használjunk speciális tisztítószert (pl. STIHL speciális tisztítószert).

13.3 Villanymotor és kerekek

A villanymotor nem igényel karbantartást.

A kerekek csapágyai nem igényelnek karbantartást.

13.4 Akkumulátor

Karbantartás gyakorisága: minden használat előtt

- Az akkumulátort nedves kendővel tisztítsuk meg.
- Szemrevételezéssel ellenőrizzük, nem sérült-e meg az akkumulátor. Nem szabad olyan akkumulátort használni, amelyen sérülések (pl. repedések vagy kifolyt akkumulátorfolyadék) láthatók.

13.5 Töltőkészülék

Karbantartás gyakorisága: minden használat előtt

- Húzzuk ki a hálózati csatlakozódugót a dugaszolóaljzatból.
- A töltőkészüléket nedves törleronggyal tisztítsuk meg.
- Ecsettel vagy puha kefével tisztítsuk meg a töltőkészülék érintkezőit.

- Tartsuk be a töltőkészülék használati útmutatójában foglaltakat.

13.6 A kés kopásának ellenőrzése



Karbantartás gyakorisága: minden használat előtt

⚠ Sérülésveszély!

A kések a használat helyétől és időtartamtól függően különböző mértékben használódnak el. Ha a gépet homokos talajon, illetve gyakran száraz körülmények között használjuk, a kés nagyobb igénybevételnek van kitéve, és a szokásosnál gyorsabban kopik. A kopott kés eltörhet, és súlyos sérüléseket okozhat. Emiatt mindig be kell tartani a kés karbantartására vonatkozó utasításokat.

- Állítsuk a fűnyíró gépet tisztítási helyzetbe. (⇒ 13.2)
- Tisztítsuk meg a fűnyíró kést (1).
- Legalább 5 ponton ellenőrizzük a kés vastagságát (A) tolómérővel. Különös figyelmet kell fordítani arra, hogy a késvastagság a késszárnynál is elérje a minimális értéket.
- Tolómérő segítségével legalább 3 ponton ellenőrizzük a készsélességet (B) az (X) jelű, szürke színű területen.

Kopáshatárok:

Késvastagság (A): **1,6 mm**

Készsélesség (B): **56 mm**

A kést ki kell cserélni a következő esetekben:

- ha sérült (kicsorbult, repedések vannak rajta),
- ha a mért értékek egy vagy több helyen elérték a megengedett határértéket, vagy kisebbek annál.

13.7 A fűnyíró kés le- és felszerelése



i A késrögzítő csavar sérüléseinek elkerülése érdekében a csavar meglazításához, ill. meghúzásához megfelelő (22 mm-es kulcsnyílású) dugókulcsot kell használni.

1 Leszerelés:

- Megfelelő fadarabbal (1) tartsuk ellen a fűnyíró kést (2).
- Csavarjuk ki a késrögzítő csavart (3), és vegyük le a fűnyíró kést (2).

2 Felszerelés:

⚠ Sérülésveszély!

A fűnyíró kés kizárólag az ábra szerint szerelhető fel. Különösen ügyeljünk arra, hogy a nyelvek (6) lefelé nézzenek. A fűnyíró kés cseréje során mindig cseréljük ki a késrögzítő csavart (3) is. A késrögzítő csavar előírt meghúzási nyomatékát pontosan be kell tartani, ugyanis ettől függ a vágóeszköz biztonságos rögzítése.

- Tisztítsuk meg a kés felfekvő felületét és a késtartó perselyt.
- A fűnyíró kést (2) a felfelé hajló éllel felfelé kell felszerelni. A nyelveknek (4) a fűnyíró kés nyílásaiba (5) kell illeszkedniük.
- Megfelelő fadarabbal (1) tartsuk ellen a fűnyíró kést (2).

- Vigyünk fel **Loctite 243** csavarrögzítőt a késrögzítő csavar (3) menetére.
- Húzzuk meg a késrögzítő csavart (3).
Meghúzási nyomaték:
10 - 15 Nm

13.8 A fűnyíró kés élezése

Ha Ön nincs a fűnyíró kés élezéséhez szükséges ismeretek vagy segédeszközök birtokában, akkor érdemes a kés élezését szakemberre (lehetőleg STIHL szakszervizre) bízni.

A helytelenül élezett fűnyíró kés (a hibás élezési szög, kiegyensúlyozatlanság stb. miatt) hátrányosan befolyásolja a gép működését, ilyenkor elsősorban a vágásteljesítmény (az egy akkumulátortöltésre vonatkozó működési idő) csökkenhet, és a zajkibocsátás nőhet.

Élezési útmutató

- Szerelje le a fűnyíró kést. (⇒ 13.7)
- A fűnyíró kést élezés közben hűteni kell, pl. vízzel.
A kés anyagának nem szabad elkékülnie, különben csökken az éltartóssága.
- Egyenletesen élezze a fűnyíró kést, hogy elkerülje a kiegyensúlyozatlanság miatti rezgéseket.
- Tartsa be a **30°**-os élezési szöget.
- Ügyeljen a kopáshatárookra. (⇒ 13.6)

13.9 Tárolás (téli szünet)

A gépet száraz, zárt, pormentes helyiségben kell tárolni. A gépet úgy kell tárolni, hogy gyermekek ne férhessenek hozzá.

A fűnyíró gépet csak üzembiztos állapotban javasolt tárolni, szükség esetén a tolókart célszerű lehajtani.

Legyen minden anyacsavar, csapszeg és csavar szorosan meghúzva, valamint cseréljük ki az olvashatatlanná vált veszély- és figyelmeztető jelzéseket, továbbá ellenőrizzük a teljes gép kopását és épségét. Az elhasználódott vagy sérült alkatrészeket ki kell cserélni.

A gép esetleges hibáit alapvetően a tárolás előtt javasolt megszüntetni.

A fűnyíró gép hosszabb üzemen kívül helyezése (téli szünet) esetén vegyük figyelembe az alábbi pontokat:

- gondosan tisztítsuk meg a gép külső részeit,
- minden mozgó alkatrészt jól olajozzunk, ill. zsírozzunk meg.

Az akkumulátor tárolása:

- Vegyük ki az akkumulátort az akkumulátortartó rekeszből, illetve a töltőkészülékből.
- Tisztítsuk meg akkumulátort.
- Az akkumulátort száraz, zárt, pormentes helyiségben kell tárolni, elektromosan szigetelő csomagolásban.
Gondoskodni kell arról, hogy illetéktelen személyek (pl. gyermekek) ne férhessenek hozzá az akkumulátorhoz.
- A tartalékkumulátort ne tároljuk használatba vétel nélkül, használjuk felváltva a másik akkumulátorral.

- Az optimális élettartam érdekében tartsuk be a megengedett hőmérséklet-tartományt (⇒ 19.1), valamint 20% és 40% közötti (2 zöld színnel világító LED) töltöttségi állapotban tároljuk az akkumulátort.

A töltőkészülék tárolása:

- Vegyük ki az akkumulátort, és húzzuk ki a hálózati csatlakozódugót.
- Tisztítsuk meg a töltőkészüléket.
- A töltőkészüléket száraz, zárt, pormentes helyiségben, az akkumulátortól elkülönítve tároljuk.
Gondoskodni kell arról, hogy illetéktelen személyek (pl. gyermekek) ne férhessenek hozzá.
Ne akasszuk fel a töltőkészüléket a csatlakozóvezetékére.

14. Szállítás

14.1 A fűnyíró gép hordozása és rögzítése



Sérülésveszély!

Tartsuk be „A biztonság érdekében” (⇒ 4.) című fejezetben szereplő biztonsági tudnivalókat.

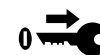

Különös figyelmet kell fordítani arra, hogy a fűnyíró gépen végzendő munkálatok előtt mindig el kell távolítani a biztonsági csatlakozót (⇒ 9.2).

A lítiumionos akkumulátorokat különös óvatossággal kell szállítani (⇒ 4.3).

A gép hordozása:

- A fűnyíró gépet kizárólag a szállítófogantyúknál (1, 2) fogva szabad megemelni. Ügyeljünk arra, hogy a testünk, különösen a lábak és a lábfejek mindig elég távol legyenek a fűnyíró késtől.
- A fűnyíró gép két kézzel úgy hordozható, ha egy kézzel a felső szállítófogantyúnál (2), a másik kézzel pedig az alsó szállítófogantyúnál (1) vesszük,

vagy

- a fűnyíró gép egy kézzel a felső szállítófogantyúnál (2) fogva hordozható.

A gép rögzítése szállításhoz:

- A fűnyíró gépet a rakfelületen megfelelő rögzítőeszközökkel kell biztosítani.
- Rögzítsünk erősen köteleket, ill. hevedereket a fogantyúkhöz (1, 2).

14.2 Az akkumulátor szállítása

- Az akkumulátor szállítása előtt győződjünk meg arról, hogy az akkumulátor üzembiztos állapotban van. (⇒ 4.3)
- Az akkumulátort a gépben vagy biztonsági szempontból megfelelő csomagolásban szállítsuk.
- Tartsuk be „A biztonság érdekében – Az akkumulátorok szállítása” című fejezetben foglaltakat. (⇒ 4.7)

Az akkumulátorra a veszélyes áruk szállítására vonatkozó követelmények érvényesek. Az akkumulátor az UN 3480 (lítiumionos akkumulátor) kategóriába

tartozik, és az ENSZ „Vizsgálatok és kritériumok” kézikönyve III. részének 38.3 szakasza szerint hagyták jóvá.

A szállítási előírások a www.stihl.com/safety-data-sheets weboldalon olvashatók.

15. A kopás minimalizálása és a meghibásodások elkerülése

Fontos karbantartási és tisztítási tudnivalók

Kézi irányítású, akkumulátoros üzemeltetésű fűnyíró gép (STIHL RMA)

A kezelési útmutató biztonságra, kezelésre és karbantartásra vonatkozó előírásainak figyelmen kívül hagyása vagy a nem engedélyezett kiegészítő vagy pótalkatrészek használata miatt bekövetkezett személyi és vagyoni károkkal kapcsolatban a STIHL vállalat kizárja mindennemű felelősségét.

A STIHL gép sérülésének, ill. túlzott kopásának elkerülése érdekében feltétlenül tartsa be a következő fontos útmutatásokat.

1. Kopó alkatrészek

A STIHL gépek egyes alkatrészei rendeltetésszerű használat mellett is normális kopásnak vannak kitéve, ezért a használat módjától és időtartamától függően időben ki kell cserélni őket.

Ilyen alkatrészek például

- a kések,
- a fűgyűjtő kosár,
- az akkumulátor.

2. A jelen használati utasítás előírásainak betartása

A STIHL gép használata, karbantartása és tárolása olyan gondosan történjen, amint az a jelen használati útmutatóban szerepel. A biztonsági, kezelési és karbantartási utasítások figyelmen kívül hagyásából származó minden kárért a felhasználót terheli a felelősség.

Ez különösen érvényes a következő esetekre:

- hibás elektromos csatlakoztatás (feszültség),
- a terméken a STIHL jóváhagyása nélkül végrehajtott változtatások,
- olyan eszközök vagy tartozékok használata, amelyek a géphez nincsenek megengedve, nem alkalmasak vagy minőségileg nem megfelelőek,
- a termék nem rendeltetésszerű használata,
- a termék sportrendezvényeken vagy egyéb versenyeken történő használata,
- a termék hibás alkatrészekkel történő további használata miatt bekövetkező károk.

3. Karbantartási munkák

A „Karbantartás” című fejezetben leírt összes munkát rendszeresen el kell végezni.

Amennyiben ezeket a karbantartási munkálatokat a felhasználó nem tudja maga elvégezni, azokkal egy szakszervizt kell megbízni.

A STIHL azt javasolja, hogy a karbantartási és javítási munkákat csak STIHL szakszervizzel végeztesse el.

A STIHL szakszervezet munkatársai oktatásokon vesznek részt, és rendelkezésükre állnak a cég által kiadott műszaki információk is.

Ezeknek a munkáknak az elmulasztása esetén olyan károk keletkezhetnek, amelyekért a felhasználó viseli a felelősséget.

Ide tartoznak többek között:

- a hűtőlevegő-vezetés (szívónyílások) nem megfelelő tisztítása miatt a hajtómotorban keletkezett károk,
- a szakszerűtlen tárolás következtében fellépő korróziós és egyéb károk,
- a gép sérülései minőségileg nem megfelelő pótalkatrészek használata miatt,
- a nem megfelelő időben vagy módon elvégzett, ill. olyan karbantartási vagy javítási munkákból adódó károk, amelyeket nem szakszervezetben végeztek el.

16. Környezetvédelem



A lenyírt fű nem a szemétkosárba való, hanem komposztálni kell.

A csomagolások, a gép és a tartozékok újrahasznosítható anyagokból készültek, a hulladékkezelésüket ennek megfelelően kell végezni.

A hulladékanyagok szelektív, környezetbarát gyűjtése elősegíti a nyersanyagok újrahasznosíthatóságát. Ezért a gépet a szokásos élettartam elteltével hulladékhasznosító gyűjtőhelyre kell szállítani. A nem megfelelő hulladékkezelés káros lehet az egészségre és szennyezheti a

környezetet. A hulladékkezelés során vegye figyelembe a „Hulladékkezelés” című fejezetben leírtakat. (⇒ 4.12)

A hulladékfajták szakszerű kezelésének módjáról tájékozódjon a helyi hulladékgyűjtő udvarban vagy szakkereskedőjénél.



Az akkumulátorok ártalmatlanítását mindig szakszerűen kell végezni – tartsuk be a helyi előírásokat.

Az akkumulátorok nem helyezhetők a háztartási hulladékok közé, ezért szakszervezetben vagy veszélyeshulladék-gyűjtő ponton kell leadni azokat.

17. Általános pótalkatrészek

Fűnyíró kés:
6320 702 0140

Késrögzítő csavar:
6310 760 2801



A késrögzítő csavart a kés minden cseréjekor ki kell cserélni. Pótalkatrészek a STIHL szakkereskedésekben kaphatók.

18. A gyártó megfelelőségi nyilatkozata

18.1 A gyártó uniós megfelelőségi nyilatkozata – STIHL RMA 339.0, RMA 339.0 C fűnyíró gép

A STIHL Tirol GmbH
Hans Peter Stihl-Straße 5
6336 Langkampfen
Ausztria

egyedüli felelősséggel kijelenti, hogy a következő adatokkal jellemzett gép:

- Kialakítás: akkumulátoros fűnyíró gép
- Gyártó neve: STIHL
- Típus: RMA 339.0, RMA 339.0 C
- Munkaszélesség: 37 cm
- Sorozatazonosító: 6320

megfelel a vonatkozó rendeleteknek és irányelveknek (2000/14/EC, 2006/42/EC, 2014/30/EU, 2011/65/EU és 2006/66/EC), valamint a termék kifejlesztése és gyártása a következő szabványok gyártás időpontjában érvényes változatával összhangban történt: EN 60335-1, EN 60335-2-29, EN 60335-2-77, EN 55014-1 és EN 55014-2 (amennyiben alkalmazható).

Tanúsító szervezet:
TÜV Rheinland LGA Products GmbH,
Tillystraße 2
90431 Nürnberg, Németország

A mért és garantált zajteljesítményszintek meghatározása a 2000/14/EC irányelv VIII. mellékletének megfelelően történt.

- Mért zajteljesítményszint: 89,4 dB(A)
- Garantált zajteljesítményszint: 90 dB(A)

A műszaki dokumentáció a STIHL Tirol GmbH cégnél található.

A gyártás éve és a gépszám a fűnyíró gép adattábláján szerepel.

Langkampfen, 2020. 11. 02.

A STIHL Tirol GmbH

meghatalmazott

Matthias Fleischer, a kutatási-fejlesztési
részleg vezetője

meghatalmazott

Sven Zimmermann, a minőségbiztosítási
részleg vezetője

19. Műszaki adatok

RMA 339.0, RMA 339.0 C

Sorozatazonosító:	6320
Típus	EC motor
Feszültség	36 V
Felvett teljesítmény	900 W
Érintésvédelmi osztály	III
Védettség	IPX 1
Vágószerkezet	vágókés
Munkaszélesség	37 cm
A vágószerkezet fordulatszáma	3350 1/min

RMA 339.0, RMA 339.0 C

A vágókés hajtása	állandó
A késrögzőítő csavar meghúzási nyomatéka	10 - 15 Nm
Vágási magasság	30 - 70 mm
Vágási magasság (csak Nagy-Britannia):	20 - 70 mm
Fűgyűjtő kosár	40 l
Kerékmérő elől	150 mm
Kerékmérő hátul	180 mm

Zajkibocsátás:

Az 2000/14/EC / S.I. 2001/1701 szerint:

Garantált zajteljesítményszint ($L_{WA,d}$)	90 dB(A)
Mérési bizonytalanság (K_{WA})	1 dB(A)

Az EN 60335-2-77 szerint:

Munkahelyi hangnyomásszint (L_{pA})	76 dB(A)
Mérési bizonytalanság (K_{pA})	2 dB(A)

RMA 339.0

Hosszúság	122 cm
Szélesség	42 cm
Magasság	107 cm
Tömeg (akkumulátor nélkül)	14 kg

A kézre és a karra ható rezgés:

Az EN 12096 szerinti rezgési mutató:

Mért érték (a_{hw})	1,60 m/s ²
Mérési bizonytalanság (K_{hw})	0,80 m/s ²

RMA 339.0

Az EN 20643 és EN 60335-2-77 irányelv szerinti mérés

RMA 339.0 C

Hosszúság	135 cm
Szélesség	43 cm
Magasság	110 cm
Tömeg (akkumulátor nélkül)	16 kg

A kézre és a karra ható rezgés:

Az EN 12096 szerinti rezgési mutató:

Mért érték (a_{hw})	1,60 m/s ²
Mérési bizonytalanság (K_{hw})	0,80 m/s ²

Az EN 20643 és EN 60335-2-77 irányelv szerinti mérés

19.1 STIHL AK akkumulátor

Akkumulátortechnológia	lítiumionos
Feszültség	36 V
Kapacitás (Ah)	lásd az adattáblát
Akkumulátorenergia (Wh)	lásd az adattáblát
Tömeg (kg)	lásd az adattáblát
Megengedett hőmérséklet-tartomány	-10 °C – +50 °C



Ez a szimbólum az akkumulátorcellák számát és a cellánkénti akkumulátorenergiát mutatja az akkumulátorcella gyártójának specifikációi alapján. A használat során rendelkezésre álló akkumulátorenergia ennél alacsonyabb.

19.2 REACH

A REACH a vegyi anyagok regisztrálására, besorolására és engedélyezésére szolgáló EK-rendelet.

Az Európai Közösség 1907/2006 számú REACH-rendeletének való megfeleléssel kapcsolatos információk a www.stihl.com/reach weboldalon található.

20. Hibakeresés

☒ Szükség esetén forduljon szakszervizhez, lehetőleg STIHL szakszervizhez.

Hiba:

Nem indul be a villanymotor.

Lehetséges ok:

- Alacsony az akkumulátor töltöttsége – az akkumulátoron 1 LED zölden villog.
- Az akkumulátor túl hideg/túl meleg – az akkumulátoron 1 LED vörösén világít.
- Meghibásodott az akkumulátor – az akkumulátoron 4 LED vörösén villog.
- A fűnyíró gép túl meleg – az akkumulátoron 3 LED vörösén világít.
- Meghibásodott a fűnyíró gép – az akkumulátoron 3 LED vörösén villog.
- Nem nyomták meg a bekapcsológombot.
- Nem helyezték be a biztonsági csatlakozót.
- Nincs elektromos kapcsolat a fűnyíró gép és az akkumulátor között.
- Túl magas vagy túl nedves fű nyírása miatt túlterhelődött a villanymotor.
- Nedvesség került a gépbe és/vagy az akkumulátorba.
- Eltömődött a fűnyíró gép háza.

- Meghibásodott a biztonsági csatlakozóban található biztosító.

Megoldás:

- Töltsük fel az akkumulátort. (⇒ 8.4)
- Melegítsük fel, ill. hagyjuk lehűlni az akkumulátort.
- Vegyük ki, majd helyezzük vissza az akkumulátort, szükség esetén forduljunk szakszervizhez (☒).
- Hagyjuk lehűlni a fűnyíró gépet.
- Tisztítsuk meg az akkumulátornyílásban lévő érintkezőket (⇒ 13.2), szükség esetén forduljunk szakszervizhez (☒).
- Nyomjuk meg a bekapcsológombot. (⇒ 12.2)
- Helyezzük be a biztonsági csatlakozót. (⇒ 9.2)
- Helyezzük be megfelelően az akkumulátort (⇒ 8.3); tisztítsuk meg az akkumulátornyílásban lévő érintkezőket (⇒ 13.2).
- Ne kapcsoljuk be a villanymotort magas fűben; igazítsuk a vágási magasságot a nyírás körülményeihez. (⇒ 9.6)
- Vegyük ki az akkumulátort, és szárítsuk meg; tisztítsuk meg, ill. szárítsuk ki az akkumulátortartó rekeszt. (⇒ 8.3)
- Tisztítsuk meg a fűnyíró gép házát. (⇒ 13.2)
- Cseréljük ki a biztonsági csatlakozót. (☒)

Hiba:

Üzem közben kikapcsol a villanymotor.

Lehetséges ok:

- A fűnyíró gép túl meleg – az akkumulátoron 3 LED vörösén világít.
- Elektromos hiba lépett fel.
- A biztonsági csatlakozó nincs vagy nem megfelelően van behelyezve.
- Túl magas vagy túl nedves fű nyírásával túlterheltük a gépet.

- Meghibásodott a fűnyíró gép.

Megoldás:

- Hagyjuk lehűlni a fűnyíró gépet.
- Vegyük ki, majd helyezzük vissza az akkumulátort. (⇒ 8.3)
- Helyezzük be a biztonsági csatlakozót. (⇒ 9.2)
- Igazítsuk a vágási magasságot és a nyírési sebességet a nyírás körülményeihez. (⇒ 9.6)
- Javítsuk meg a fűnyíró gépet. (☒)

Hiba:

Erős vibrációk üzem közben.

Lehetséges ok:

- Meglazult a késrögzítő csavar.
- A kés nincs kiegyensúlyozva.

Megoldás:

- Húzzuk meg a késtartó csavart (⇒ 13.7).
- Élezzük meg (egyensúlyozzuk ki) vagy cseréljük ki a kést (⇒ 13.8).

Hiba:

Egyenetlen vágás, a fű megsárgul.

Lehetséges ok:

- A fűnyíró kés tompa vagy kopott.
- A haladási sebesség túl nagy a vágási magassághoz képest.

Megoldás:

- Élezzük meg vagy cseréljük ki a fűnyíró kést (⇒ 13.8).
- Csökkentsük a haladási sebességet, és/vagy válasszunk megfelelő vágási magasságot (⇒ 9.6).

Hiba:

Nehézkes a bekapcsolás vagy lecsökkent a villanymotor teljesítménye.

Lehetséges ok:

- Lemerült az akkumulátor.
- Túl magas vagy túl nedves fűvet nyírunk.
- Eltömődött a fűnyíró gép háza.
- Tompa vagy kopott a fűnyíró kés.

Megoldás:

- Töltsük fel az akkumulátort. (⇒ 8.4)
- Igazítsuk a vágási magasságot és a nyírási sebességet a nyírás körülményeihez. (⇒ 9.6)
- Tisztítsuk meg a fűnyíró gép házát. (⇒ 13.2)
- Érezzük meg vagy cseréljük ki a fűnyíró kést. (⇒ 13.8)

Hiba:

A gép nem kapcsol energiatakarékos üzemmódba

Lehetséges ok:

- Eltömődött a fűnyíró gép háza
- Tompa, kopott vagy sérült a fűnyíró kés

Megoldás:

- Tisztítsuk meg a fűnyíró gép házát. (⇒ 13.2)
- Érezzük meg vagy cseréljük ki a fűnyíró kést. (⇒ 13.7)

Hiba:

Eltömődött a kidobócsatorna.

Lehetséges ok:

- Kopott a fűnyíró kés.
- Túl magas vagy túl nedves fű nyírása.

Megoldás:

- Cseréljük ki a fűnyíró kést (⇒ 13.8).

- Igazítsuk a vágási magasságot és a sebességet a nyírás körülményeihez (⇒ 9.6).

Hiba:

Túl rövid a működési idő.

Lehetséges ok:

- Nincs teljesen feltöltve az akkumulátor.
- Túl magas vagy túl nedves fűvet nyírunk.
- Eltömődött a fűnyíró gép háza.
- Tompa vagy kopott a fűnyíró kés.
- Az akkumulátor elérte az élettartama végét.

Megoldás:

- Töltsük fel az akkumulátort. (⇒ 8.4)
- Igazítsuk a vágási magasságot és a nyírási sebességet a nyírás körülményeihez. (⇒ 9.6)
- Tisztítsuk meg a fűnyíró gép házát. (⇒ 13.2)
- Érezzük meg vagy cseréljük ki a fűnyíró kést. (⇒ 13.8)
- Cseréljük ki az akkumulátort. (✘)

Hiba:

Behelyezéskor az akkumulátor beszorul az akkumulátornyílásba.

Lehetséges ok:

- Beszennyeződtek a vezetősínek vagy az elektromos érintkezők az akkumulátornyílásban.

Megoldás:

- Tisztítsuk meg az akkumulátornyílásban lévő vezetősíneket, ill. elektromos érintkezőket (⇒ 13.2).

Hiba:

A töltőkészülék nem tölti az akkumulátort, miközben a töltőkészüléken lévő LED zölden világít.

Lehetséges ok:

- Az akkumulátor túl hideg/túl meleg (az akkumulátoron egy piros LED világít).

Megoldás:

- Hagyjuk felmelegedni, ill. lehűlni az akkumulátort (⇒ 8.4). A töltőkészüléket kizárólag +5 °C és +40 °C között, zárt, száraz helyen üzemeltesse.

Hiba:

Az akkumulátor behelyezését követően nem indul el a töltés.

Lehetséges ok:

- Az akkumulátor túl hideg/túl meleg – az akkumulátoron 1 LED vörösen világít.
- Nincs elektromos kapcsolat a töltőkészülék és az akkumulátor között.
- Meghibásodott a töltőkészülék áramellátása.

Megoldás:

- Hagyjuk az akkumulátort a töltőkészülékben. Amint a hőmérséklet a megengedett tartományba kerül, automatikusan elkezdődik a töltés.
- Vegyük ki, majd helyezzük vissza az akkumulátort. (⇒ 8.3)
- Csatlakoztassuk a töltőkészüléket az elektromos hálózathoz. (⇒ 8.2)
- Ellenőrizzük az áramellátást.
- Ellenőrizzük a töltőkészüléket, szükség esetén cseréljük ki. (✘)

Hiba:

Az akkumulátor nem töltődik, egyik LED sem világít.

Lehetséges ok:

- Nincs elektromos kapcsolat a töltőkészülék és az akkumulátor között.
- Meghibásodott a töltőkészülék áramellátása.

Megoldás:

- Vegyük ki az akkumulátort az akkumulátortartó rekeszből, majd helyezzük vissza. (⇒ 8.3)
- Csatlakoztassuk a töltőkészüléket az elektromos hálózathoz. (⇒ 8.2)
- Ellenőrizzük az áramellátást.
- Ellenőrizzük a töltőkészüléket, szükség esetén cseréljük ki. (✘)

Hiba:

A töltőkészüléken lévő LED pirosan villog

Lehetséges ok:

- Nincs elektromos kapcsolat a töltőkészülék és az akkumulátor között.
- Az akkumulátor meghibásodott (az akkumulátoron 4 LED kb. 5 másodpercig pirosan villog)
- Meghibásodott a töltőkészülék

Megoldás:

- Vegyük ki az akkumulátort az akkumulátortartó rekeszből, majd helyezzük vissza. (⇒ 8.3)
- Ellenőrizzük az akkumulátort, szükség esetén cseréljük ki. (✘)
- Ellenőrizzük a töltőkészüléket, szükség esetén cseréljük ki. (✘)

21. Szervizelési időpontok

21.1 Az átadás igazolása

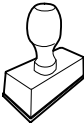
Modell: _____
Sorozatszám: <input type="text"/> <input type="text"/> <input type="text"/> <input type="text"/> <input type="text"/> <input type="text"/> <input type="text"/> <input type="text"/> <input type="text"/>
Dátum: <input type="text"/> <input type="text"/> <input type="text"/> <input type="text"/> <input type="text"/> <input type="text"/>

Következő szervizidőpont
Dátum: <input type="text"/> <input type="text"/> <input type="text"/> <input type="text"/> <input type="text"/> <input type="text"/>

21.2 A szervizelés igazolása



Kérjük, karbantartási munkák esetén adja át a jelen használati utasítást a STIHL szakszerviznek. A szakszerviz a használati utasításban található előnyomatott helyeken igazolja a szervizelés elvégzését.



Az elvégzett szervizelés időpontja



A következő szervizelés időpontja

Dragi korisniče,

raduje nas što ste se odlučili za STIHL. Naši proizvodi su koncipirani i izrađeni vrhunskim kvalitetom prema potrebama naših korisnika. Tako nastaju proizvodi visoke pouzdanosti takođe i pri ekstremnim opterećenjima.

STIHL garantuje vrhunski kvalitet takođe i kod usluga. Naša specijalizovana trgovinska mreža nudi stručne savete i uputstva kao i obimnu tehničku podršku.

Hvala Vam na poverenju; želimo Vam puno zadovoljstva uz Vaš proizvod STIHL.

Dr. Nikolas Stihl

VAŽNO! PRE UPOTREBE PROČITATI I SAČUVATI ZA KASNIJU UPOTREBU.

1. Sadržaj

O ovom uputstvu za upotrebu	390	Vađenje/stavljanje akumulatora	400
Opšte napomene	390	Punjenje akumulatora	400
Kako da čitate ovo uputstvo za upotrebu	390	LED-ovi na akumulatoru	400
Varijante za različite zemlje:	391	LED na uređaju za punjenje	400
Opis uređaja	391	Elementi za rukovanje	401
Za vašu bezbednost	391	Pregrada za akumulator	401
Opšte napomene	391	Sigurnosni utikač	401
Odeća i oprema	392	Prekidač za Eco mod	401
Akumulator	392	Podešavanje jednostrukog upravljača (RMA 339 C)	401
Uređaj za punjenje	393	Sklapanje dvostrukog upravljača (RMA 339)	401
Punjenje	394	Centralno podešavanje visine košenja	402
Transport uređaja	394	Korpa za travu	402
Transport akumulatora	395	Pokazivač napunjenosti	402
Pre korišćenja	395	Uputstva za rad	402
Tokom rada	395	Opšte napomene	402
Održavanje, čišćenje, popravke i skladištenje	397	Efikasnost košenja	402
Skladištenje u slučaju dužeg nekorišćenja	398	Radna oblast korisnika	403
Odlaganje	398	Pravilno opterećenje elektromotora	403
Opis simbola	398	U slučaju blokade noža za košenje	403
Sadržaj paketa	398	Termička zaštita od preopterećenja elektromotora	403
Pripremanje uređaja za rad	399	Bezbednosni uređaji	403
Opšte napomene	399	Sigurnosni utikač	403
Montaža jednostrukog upravljača (RMA 339 C)	399	Bezbednosni uređaji	403
Montaža dvostrukog upravljača (RMA 339)	399	Dvoručno rukovanje	403
Sastavljanje korpe za travu	399	Kočnica za skraćivanje vremena zaustavljanja noža elektromotora	403
Akumulator i uređaj za punjenje	399	Puštanje uređaja u rad	404
Opšte informacije	399	Pripreme mere	404
Priključivanje uređaja za punjenje na električnu mrežu	400	Uključivanje kosilice	404
		Isključivanje kosilice	404
		Pražnjenje korpe za travu	404
		Održavanje	404
		Opšte napomene	404

Čišćenje uređaja	404
Elektromotor i točkovi	405
Akumulator	405
Uređaj za punjenje	405
Provera istrošenosti noža	405
Demontaža i montaža noža za košenje	405
Oštrenje noža za košenje	406
Skladištenje (zimski pauza)	406
Transport	407
Nošenje i fiksiranje kosilice	407
Transport akumulatora	407
Smanjivanje istrošenosti i izbegavanje oštećenja	407
Zaštita životne sredine	408
Uobičajeni rezervni delovi	408
Izjava proizvođača o usaglašenosti	408
EC Izjava proizvođača o usaglašenosti za kosačicu STIHL RMA 339.0, RMA 339.0 C	408
Tehnički podaci	409
Akumulator STIHL AK	409
REACH	410
Traženje grešaka	410
Plan servisiranja	412
Potvrda primopredaje	412
Potvrda servisiranja	412

2. O ovom uputstvu za upotrebu

2.1 Opšte napomene

Ovo uputstvo za upotrebu je **originalno uputstvo** proizvođača u skladu sa EU smernicom 2006/42/EC.

STIHL neprekidno razvija svoju paletu proizvoda. Zbog toga zadržavamo pravo na izmenu sadržaja paketa u smislu oblika, tehnike i opreme.

Iz tog razloga ne možemo da prihvatimo bilo kakve reklamacije na osnovu podataka i slika iz ovog uputstva.

U ovom uputstvu za upotrebu su možda opisani modeli koji nisu dostupni u svakoj zemlji.

Ovo uputstvo za upotrebu je zaštićeno autorskim pravima. Zadržavaju se sva prava, a posebno pravo na umnožavanje, prevođenje i obradu u elektronskim sistemima.

2.2 Kako da čitate ovo uputstvo za upotrebu

Slike i tekstovi opisuju određene postupke rukovanja.

Ovo uputstvo za upotrebu sadrži objašnjenje svih simbola koji se nalaze na uređaju.

Smer posmatranja:

Smer posmatranja prilikom upotrebe termina „levo“ i „desno“ u uputstvu za upotrebu:

Korisnik stoji iza uređaja i posmatra prema napred u smeru kretanja.

Referenca na poglavlje:

Strelica predstavlja referencu na odgovarajuće poglavlje i potpoglavlje sa dodatnim objašnjenjem. Sledeći primer predstavlja referencu na jedno poglavlje: (⇒ 7.2)

Označavanje delova teksta:

Opisana uputstva mogu biti označena kao u sledećim primerima.

Postupci rukovanja koji zahtevaju učešće korisnika:

- Odvijaćem otpustite vijak (1), povucite polugu (2)...

Opšta nabranja:

- Korišćenje uređaja na sportskim ili takmičarskim manifestacijama

Tekst sa dodatnim značenjem:

Tekst sa dodatnim značenjem označen je simbolima opisanim u nastavku kako bi bio posebno istaknut u ovom uputstvu za upotrebu.



Opasnost!

Opasnost od nesreće i teških telesnih povreda. Ponašanje na određeni način je neophodno ili nepoželjno.



Upozorenje!

Opasnost od povreda. Ponašanjem na određeni način sprečavaju se moguće ili verovatne povrede.



Oprez!

Ponašanjem na određeni način možete sprečiti lake povrede, odnosno nastanak materijalne štete.



Napomena

Informacije o efikasnijem korišćenju uređaja i sprečavanju mogućnosti pogrešnog rukovanja.

Tekstovi sa referencama na slike:

Slike kojima se objašnjava upotreba uređaja pronaći ćete na samom početku uputstva za upotrebu.

Simbol fotoaparata služi za povezivanje slika na stranama sa slikama sa odgovarajućim delovima teksta u uputstvu za upotrebu.



2.3 Varijante za različite zemlje:

Kompanija STIHL isporučuje uređaje za punjenje sa različitim utikačima i prekidačima u zavisnosti od zemlje isporuke.

Na slikama su prikazani uređaji za punjenje s evropskim utikačima. Priključivanje uređaja sa drugačijim utikačima na električnu mrežu obavlja se na isti način.

3. Opis uređaja



- 1 Gornji deo upravljača
- 2 Donji deo upravljača (RMA 339)
- 3 Konzola (RMA 339 C)
- 4 Kućište
- 5 Hauba motora
- 6 Zadnji točak
- 7 Prednji točak
- 8 Korpa za travu
- 9 Zadnja transportna ručka
- 10 Prednja transportna ručka
- 11 Poklopac za izbacivanje
- 12 Obrtna ručica (RMA 339)
- 13 Poluga za blokiranje upravljača (RMA 339 C)
- 14 Pokazivač napunjenosti (korpa za travu)

- 15 Ručica za zaustavljanje motora
- 16 Ručica za korekciju visine košenja
- 17 Dugme za uključivanje
- 18 Pločica sa podacima o uređaju i brojem mašine
- 19 Poklopac
- 20 Sigurnosni utikač
- 21 Prekidač za ECO mod
- 22 Akumulator
- 23 Uređaj za punjenje

4. Za vašu bezbednost

4.1 Opšte napomene



Prilikom korišćenja uređaja obavezno se pridržavajte propisa za zaštitu od povreda na radu.



Pre prvog puštanja u upotrebu obavezno pažljivo pročitajte celo uputstvo za upotrebu. Pažljivo sačuvajte uputstvo za upotrebu kako biste mogli da ga koristite i kasnije.

Ove mere opreza su od ključnog značaja za vašu bezbednost. Međutim, ova lista nije kompletna. Uređaj koristite razumno i odgovorno i imajte na umu da su korisnici mašine odgovorni za nesreće u kojima dođe do povreda drugih lica i oštećenja njihove imovine.

Upoznajte se sa delovima za rukovanje i načinom upotrebe uređaja.

Uređaj smeju da koriste samo osobe koje su pročitale uputstvo za upotrebu i upoznate su sa načinom rukovanja. Korisnik mora da se potruži da dobije stručnu i praktičnu obuku pre prvog

puštanja uređaja u rad. Korisnik mora da zatraži od prodavca ili nekog drugog stručnog lica da mu objasni kako se bezbedno koristi uređaj.

Prilikom ove obuke, korisniku posebno treba da bude skrenuta pažnja da su za korišćenje uređaja neophodne izuzetna pažnja i koncentracija.

Čak i ukoliko propisno rukujete uređajem, uvek može da postoji neki nepredviđeni rizik.



Opasnost po život usled gušenja!

Deci preti opasnost od gušenja ako se igraju ambalažom. Ambalažu držati daleko od dece.

Uređaj, uključujući i sve priključne delove, sme da se daje, odnosno pozajmljuje isključivo osobama koje su u suštini upoznate sa ovim modelom i načinom njegovog korišćenja. Uputstvo za upotrebu predstavlja deo uređaja i uvek se mora prosljeđivati zajedno s njim.

Proverite da li je korisnik fizički, senzorno i mentalno sposoban da rukuje uređajem i da radi sa njim. Ukoliko je korisnik sa ograničenim fizičkim, senzornim i mentalnim sposobnostima ipak sposoban za rukovanje uređajem, on sme da radi sa njim, ali isključivo pod nadzorom ili prema uputstvima odgovornog lica.

Proverite da li je korisnik punoletan ili da li je stručno osposobljen u skladu sa nacionalnim propisima i pod odgovarajućim nadzorom.

Uređaj koristite isključivo kada ste odmorni i u dobrom telesnom i psihičkom stanju. Ukoliko imate zdravstvene probleme, posavetujte se sa svojim lekarom o tome da li možete da koristite uređaj. Nakon

konzumiranja alkohola, droge ili lekova koji utiču na smanjenje sposobnosti reagovanja, ne smete da koristite uređaj.

Uređaj je namenjen privatnoj upotrebi.

Pažnja – opasnost od nesreće!

Uređaj je predviđen isključivo za košenje trave. Korišćenje u druge svrhe nije dozvoljeno i može biti opasno ili dovesti do oštećenja uređaja.

Da bi se izbegla opasnost od povređivanja korisnika, uređaj ne sme da se koristi u sledeće svrhe (lista nije sveobuhvatna):

- za obrezivanje grmlja, živice i žbunja,
- za sečenje puzavica,
- za održavanje travnjaka na krovovima i u žardinjerama na terasama,
- za seckanje i usitnjavanje grana i ostataka žive ograde,
- za čišćenje staza (usisavanje, oduvavanje),
- za poravnavanje povišenog tla, poput neravnina od krtičnjaka,
- za transport isečenog materijala, osim u korpi za travu koja je za to predviđena.

Iz bezbednosnih razloga zabranjene su sve izmene uređaja, osim stručne montaže dodatne opreme koju je odobrila kompanija STIHL. Takve izmene dovode do gubitka prava iz garancije. Informacije o dozvoljenoj dodatnoj opremi možete dobiti od ovlašćenog STIHL distributera.

Posebno je zabranjena svaka manipulacija uređajem kojom se menja njegova snaga ili broj obrtaja motora sa unutrašnjim sagorevanjem, odnosno elektromotora.

Ne smete da vršite promene na mašini koje mogu da dovedu do povećane emisije buke.

Uređajem se ne smeju transportovati predmeti, životinje ili osobe, a posebno ne deca.

Prilikom korišćenja na javnim površinama, u parkovima, na sportskim terenima, ulicama i u poljoprivrednim i šumarskim preduzećima potreban je poseban oprez.

Ostavite uređaj samo ako je na ravnoj površini, gde ne može da se otkotrlja sam od sebe.



Pažnja! Opasnost po zdravlje usled vibracija! Preterana izloženost vibracijama može izazvati oštećenje krvnih

sudova i nervnog sistema, naročito kod ljudi sa kardiovaskularnim problemima. Obratite se svom lekaru ako se pojave simptomi čiji uzrok može biti izloženost vibracijama.

Ovi simptomi, koji se uglavnom javljaju na prstima, šakama ili ručnim zglobovima, ogledaju se npr. u (lista nije sveobuhvatna):

- utrnuću,
- bolovima,
- slabosti u mišićima,
- promenama boje kože,
- neprijatnim žmrcima.

Tokom rada držite upravljač čvrsto, ali ne i grčevito, sa obe ruke na za to predviđenim mestima.

Vreme rada planirajte tako da izbegnete veća opterećenja tokom dužeg perioda.

4.2 Odeća i oprema



Za vreme rada uvek nosite čvrstu obuću sa hrapavim đonom. Nikada nemojte raditi bosi ili npr. u sandalama.



Prilikom radova na održavanju i čišćenju, kao i tokom transporta uređaja pored toga uvek nosite čvrste zaštitne rukavice, a dugu kosu vežite i pokrijte (maramom, kapom itd.).



Prilikom oštrenja noža za košenje uvek se moraju nositi odgovarajuće zaštitne naočari.

Uređaj smeju da koriste samo osobe u dugim pantalonama koje padaju uz telo.

Nikada ne nosite odeću koja ne pada uz telo, jer se ona može zakačiti za pokretne delove (ručicu za rukovanje), kao ni nakit, kravate i šalove.

4.3 Akumulator

Deca ne mogu da prepoznaju i procene opasnost od akumulatora. Deca mogu da se teško povrede.

- Držite decu podalje.
- Čuvajte akumulator van domašaja dece.

Akumulator nije zaštićen od svih uticaja okoline. Ako je akumulator bio izložen određenim uslovima okoline, akumulator može da se zapali ili da eksplodira. Može da dođe do povređivanja ljudi i do materijalne štete.

- Zaštitite akumulator od toplote i vatre.



- Nemojte bacati akumulator u vatru.

- Pridržavajte se dozvoljenog opsega temperature akumulatora. (⇒ 19.1)



- Držite akumulator dalje od metalnih predmeta.

- Zaštitite akumulator od kiše i vlage i ne potapajte ga u tečnost.



- Ne izlažite akumulator visokom pritisku.

- Ne izlažite akumulator mikrotalasima.

- Zaštitite akumulator od hemikalija i soli.

- Zaštitite akumulator od pada.

- Čuvajte akumulator na čistom i suvom mestu.

- Čuvajte akumulator u zatvorenoj prostoriji.

- Čuvajte akumulator odvojeno od kosilice i od uređaja za punjenje.

- Čuvajte akumulator u pakovanju koje nije električno provodljivo.

- Čuvajte akumulator u dozvoljenom opsegu temperature. (⇒ 19.1)

Akumulator se nalazi u **pogonski bezbednom stanju**, ukoliko su ispunjeni sledeći uslovi:

- Akumulator je neoštećen.
- Akumulator je čist i suv.
- Akumulator funkcioniše i nije izmenjen.

U pogonski nesigurnom stanju akumulator više ne može da bezbedno funkcioniše. Može doći do teških povreda ljudi.

- Nemojte da radite sa oštećenim ili neispravnim akumulatorom.

- Nemojte da puniti oštećen ili neispravan akumulator.

- Ako je akumulator prljav ili mokar: Očistite akumulator i ostavite ga da se suši.

- Nemojte modifikovati akumulator.

- Ne ubacujte predmete u otvore akumulatora.

- Nemojte spajati i kratko spajati električne kontakte akumulatora metalnim predmetima.

- Ne otvarajte akumulator.

Iz oštećenog akumulatora može curiti tečnost. Ako tečnost dođe u dodir sa kožom ili očima, koža i oči se mogu nadražiti.

- Sprečite dodir sa tečnošću.

- Ako je došlo do dodira sa kožom: Isperite pogođena mesta na koži sa dosta vode i sapuna.

- Ako je došlo do dodira sa očima: Ispirajte oči najmanje 15 minuta sa dosta vode i potražite lekara.

Oštećen ili neispravan akumulator može da miriše neobično, da dimi ili gori. Može doći do teških povreda ili smrti ljudi i do materijalne štete.

- Ako akumulator neobično miriše ili dimi: Nemojte koristiti akumulator i držite ga dalje od zapaljivih materijala.

- Ako akumulator gori: Ugasite akumulator protivpožarnim aparatom ili vodom.

4.4 Uređaj za punjenje

Deca ne mogu da prepoznaju i procene opasnost od uređaja za punjenje i električne struje. Deca mogu da se teško povrede.

- Držite decu podalje.

- Čuvajte uređaj za punjenje van domašaja dece.

Uređaj za punjenje nije zaštićen od svih uticaja okoline. Ako je uređaj za punjenje bio izložen određenim uslovima okoline, uređaj za punjenje može da se zapali ili da eksplodira. Može doći do povređivanja ljudi i do materijalne štete.

- Ne koristite uređaj za punjenje u lako zapaljivoj ili u eksplozivnoj sredini.

- Ne koristite uređaj za punjenje na lako zapaljivoj podlozi.

- Pridržavajte se dozvoljenog opsega temperature uređaja za punjenje.

- Koristite uređaj za punjenje u zatvorenoj i suvoj prostoriji.



- Čuvajte uređaj za punjenje odvojeno od kosilice i od akumulatora.

- Pustite uređaj za punjenje da se ohladi pre skladištenja.

- Čuvajte uređaj za punjenje na čistom i suvom mestu.

- Čuvajte uređaj za punjenje u zatvorenoj prostoriji.

Uređaj za punjenje se nalazi u **pogonski bezbednom stanju**, ukoliko su ispunjeni sledeći uslovi:

- Uređaj za punjenje je neoštećen.

- Uređaj za punjenje je čist i suv.

- Uređaj za punjenje funkcioniše i nije izmenjen.

U pogonski nesigurnom stanju komponente više ne mogu da ispravno funkcionišu, a sigurnosni uređaji mogu da se stave van pogona. Može doći do teških povreda ljudi.

- Nemojte da koristite oštećen ili neispravan uređaj za punjenje. Odložite na otpad uređaj za punjenje.
- Ako je uređaj za punjenje prljav ili mokar: Očistite uređaj za punjenje i ostavite ga da se suši.
- Nemojte modifikovati uređaj za punjenje.
- Ne ubacujte predmete u otvore uređaja za punjenje.
- Nemojte spajati i kratko spajati električne kontakte uređaja za punjenje metalnim predmetima.
- Ne otvarajte uređaj za punjenje.

Priključni kabl nije predviđen za to da se na njemu nosi ili na njega kači uređaj za punjenje. Može doći do oštećenja priključnog kabla i uređaja za punjenje.

- Uhvatite uređaj za punjenje za kućište i držite ga. Na uređaju za punjenje je postavljen žljeb za hvatanje radi jednostavnog podizanja uređaja za punjenje.
- Okačite uređaj za punjenje na zidni držač.

4.5 Punjenje

Dodir sa delovima pod naponom može da nastane iz sledećih razloga:

- Priključni kabl je oštećen.

- Mrežni utikač je oštećen.
- Utičnica nije pravilno instalirana.

Dodir sa delovima pod naponom može da dovede do strujnog udara. Može da dođe do teških povreda ili smrti korisnika.

- Obezbedite da priključni kabl i mrežni utikač budu neoštećeni.
- Gurnite mrežni utikač u pravilno instaliranu utičnicu.

U toku punjenja, pogrešan mrežni napon ili pogrešna mrežna frekvencija mogu da dovedu do prenapona u uređaju za punjenje. Uređaj za punjenje može da se oštetiti.

- Obezbedite da se mrežni napon i mrežna frekvencija električne mreže poklapaju sa podacima na pločici sa podacima uređaja za punjenje.

Oštećen ili neispravan uređaj za punjenje u toku punjenja može da miriše neobično, da dimi ili gori. Može doći do povređivanja ljudi ili do materijalne štete.

- Izvucite mrežni utikač iz utičnice.
- Uređaj za punjenje usled nedovoljnog odvođenja toplote može da se pregreje i prouzrokuje požar. Može doći do teških povreda ili smrti ljudi i do materijalne štete.
- Ne pokrivajte uređaj za punjenje.
 - Okačite uređaj za punjenje na zidni držač.

Ukoliko je više uređaja za punjenje priključeno na jednu utičnicu, u toku punjenja može da dođe do preopterećenja električnih vodova. Električni vodovi mogu da se zagreju i da prouzrokuju požar. Može da dođe do teških povreda ili smrti ljudi i do materijalne štete.

- Uređaj za punjenje pojedinačno priključite na utičnicu.

- Uređaj za punjenje nemojte priključivati na višestruke utičnice.

4.6 Transport uređaja

Radite isključivo sa rukavicama da biste izbegli povrede na oštrim i vrelim delovima uređaja.

 Pre transporta isključite uređaj, izvucite kabl napajanja, sačekajte da se nož potpuno zaustavi i izvucite sigurnosni utikač.

Uređaj transportujte tek kada se elektromotor ohladi.

Imajte u vidu težinu uređaja i po potrebi koristite odgovarajuće pomoćne uređaje za utovar (rampe za utovar, sisteme za podizanje tereta).

Uređaj i delove koji se transportuju s njim (npr. korpa za travu) na teretnoj platformi osigurajte pravilno dimenzionisanim sredstvima za pričvršćivanje (kaiševima, sajlama itd.).

Prilikom podizanja i nošenja uređaja izbegavajte kontakt sa nožem za košenje.

Pridržavajte se uputstava iz poglavlja „Transport“. U njemu je opisan način na koji možete da podignete, odnosno vučete uređaj. (⇒ 14.)

Prilikom transporta uređaja vodite računa o lokalnim zakonskim propisima, a posebno onima koji se odnose na bezbednost tovara i transport predmeta na utovarnoj površini.

4.7 Transport akumulatora

Akumulator nije zaštićen od svih uticaja okoline. Ako je akumulator bio izložen određenim uslovima okoline, može doći do oštećenja akumulatora i do nastanka materijalne štete.

- Nemojte transportovati oštećeni akumulator.
- Transportujte akumulator u uređaju, u pakovanju koje nije električno provodljivo ili u transportnom kontejneru koji nije električno provodljiv.

U toku transporta van uređaja, akumulator može da se prevrne ili da se pokrene. Može doći do povređivanja ljudi i do materijalne štete.

- Zapakujte akumulator u pakovanje ili u transportni kontejner tako da ne može da se pomeri.
- Osigurajte pakovanje ili akumulator na takav način da pakovanje ili transportni kontejner ne mogu da se pomere.

Ne ostavljajte akumulator u automobilu i nikada ga ne izlažite direktnoj sunčevoj svetlosti.

Pažljivo rukujte litijum-jonskim akumulatorom prilikom transporta. Naročito povedite računa o zaštiti akumulatora od kratkog spoja. Sačuvajte zbog toga originalno kartonsko pakovanje akumulatora i akumulator kompanije STIHL transportujte ili u neoštećenom originalnom pakovanju ili u kosilici.

4.8 Pre korišćenja

Neophodno je obezbediti da uređaj koriste isključivo osobe koje su upoznate sa sadržajem uputstva za upotrebu.

Molimo vas da vodite računa o lokalnim propisima o dozvoljenim terminima za korišćenje baštenskih uređaja sa elektromotorom.

Detaljno proverite teren na kojem ćete koristiti uređaj i uklonite kamenje, grane, žice, kosti i ostala strana tela koja bi uređaj tokom rada mogao katapultirati u vazduh. Prepreke (npr. panjevi, korenje) mogu se lako prevideti u visokoj travi.

Stoga pre korišćenja uređaja označite sve strane objekte (prepreke) u travi koje nije moguće ukloniti.

Pre prve upotrebe uređaja morate ukloniti ambalažu i elemente za osiguranje prilikom transporta.

Pre upotrebe uređaja neophodno je zameniti neispravne, istrošene i oštećene delove. Neophodno je da zamenite nečitka ili oštećena upozorenja na uređaju. Od svog ovlašćenog STIHL distributera možete da nabavite rezervne nalepnice i sve druge rezervne delove.

Uređaj sme da se koristi samo u bezbednom stanju. Pre svakog puštanja u rad proverite:

- da li je uređaj u propisno montiran.
- da li su rezni alat i čitava rezna jedinica (nož za košenje, elementi za fiksiranje, kućište mehanizma za košenje) u besprekornom stanju. Posebno treba proveriti da li je nož dobro fiksiran, da li postoje oštećenja (urezi ili pukotine) kao i istrošenost.
- da li su bezbednosni uređaji (npr. poklopac za pražnjenje, kućište, upravljač, ručica za zaustavljanje motora) u besprekornom stanju i da li pravilno funkcionišu.

- da li je korpa za travu neoštećena i kompletno montirana; oštećena korpa za travu ne sme da se koristi.
- da li je kočnica za skraćivanje vremena zaustavljanja noža elektromotora funkcionalna.

Po potrebi obavite sve potrebne radove, odnosno obratite se ovlašćenom distributeru. STIHL preporučuje ovlašćenog STIHL distributera.

Nikada ne uključujte elektromotor ukoliko nož nije pravilno montiran. Opasnost od pregrevanja elektromotora!

Pridržavajte se uputstva iz poglavlja „Akumulator“ (⇒ 4.3) i „Uređaj za punjenje“ (⇒ 4.4).

4.9 Tokom rada

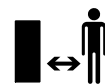

Nikada ne koristite uređaj dok se u zoni opasnosti nalaze životinje ili druge osobe, a posebno deca.

Nemojte da radite na temperaturama okoline nižim od +5°C.

Radite isključivo po dnevnom svetlu ili uz dobro veštačko osvetljenje.

Ne koristite uređaj tokom padavina i nevremena, a posebno izbegavajte da ga koristite kada postoji opasnost od udara groma.



Opasnost od povreda!

Nikada ne postavljajte ruke ili noge na rotirajuće delove, iznad ili ispod njih. Nikada ne dodirujte rotirajući nož. Uvek se držite dalje od otvora za izbacivanje trave.

Uvek se držite bezbednosnog rastojanja određenog upravljačem. Upravljač uvek mora biti propisno montiran i ne sme se

koristiti u izmenjenom obliku. Nikada ne koristite uređaj sa sklopljenim upravljačem.

Zabranjeno je skidanje i premošćavanje sistema prekidača i bezbednosnih uređaja koji se nalaze na uređaju. Posebno je zabranjeno da se ručica za zaustavljanje motora fiksira za polugu na upravljaču (npr. vezivanjem).

Nikad ne pričvršćujte predmete za upravljač (npr. radnu odeću).

Ukoliko je podloga vlažna, usled smanjene stabilnosti povećava se opasnost od nesreće.

Neophodno je da budete posebno pažljivi pri radu kako biste izbegli proklizavanje. Ukoliko je moguće, izbegavajte korišćenje uređaja kada je podloga vlažna.

Nemojte da ostavljate uređaj na kiši.

Prilikom upotrebe uvek držite pregradu za akumulator zatvorenu.

Uključivanje uređaja:

Oprezno uključite uređaj prema uputstvima iz poglavlja „Puštanje uređaja u rad“. (⇒ 12.)

Pazite da vaše noge budu dovoljno udaljene od reznog alata.

Uređaj se prilikom uključivanja mora nalaziti na ravnoj površini.

Uređaj se ne sme naginjati pre i tokom uključivanja.

Nemojte da uključujete elektromotor ako kanal za izbacivanje trave nije pokriven poklopcem za izbacivanje, odnosno korpom za travu.

Treba izbegavati često uključivanje i isključivanje u kratkom roku, pogotovo „igranje“ sa dugmetom za uključivanje. Opasnost od pregrevanja elektromotora!

Rad na kosinama:

Rad na kosinama uvek obavljajte u poprečnom smeru, nikada uzduž. Ukoliko korisnik prilikom košenja uzdužnim smerom izgubi kontrolu, može se dogoditi da ga uređaj koji kosi pregazi.

Budite posebno oprezni kada menjate smer kretanja na kosini.

Uvek pazite na svoju stabilnost na kosinama i izbegavajte da koristite uređaj na suviše velikim kosinama.

Iz bezbednosnih razloga uređaj ne sme da se koristi na uzbrdnom terenu čiji je nagib veći od 25° (46,6 %). **Opasnost od povreda!**

Nagib od 25° odgovara vertikalnom usponu od 46,6 cm pri horizontalnoj dužini od 100 cm.

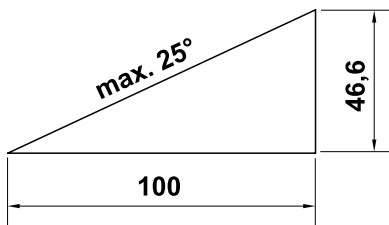

Primena:



Pažnja – opasnost od povreda!

Nikada ne postavljajte ruke ili noge na rotirajuće delove, iznad ili ispod njih. Nikada ne dodirujte rotirajući nož. Uvek se držite dalje od otvora za izbacivanje trave. Uvek se držite bezbednosnog rastojanja određenog upravljačem.



Nemojte da pokušavate da proverite stanje noža dok uređaj radi. Nikada ne otvarajte

poklopac za izbacivanje i ne skidajte korpu za travu dok se nož za košenje okreće. Rotirajući nož vas može povrediti.

Uređaj vozite isključivo brzinom koraka – nikada ne trčite dok koristite uređaj. Brzim kretanjem uređaja povećava se opasnost od nesreće zbog mogućeg saplitanja, proklizavanja itd.

Budite posebno oprezni kada okrećete uređaj ili ga privlačite prema sebi.

Opasnost od spoticanja!

Predmete skrivene u busenima trave (prskalice za travnjake, stubovi, ventili za vodu, temelji, električni vodovi itd.) morate da zaobiđete. Ne prelazite nikada namerno preko takvih stranih objekata.

Ako rezni alat ili uređaj udari u prepreku, odnosno neko strano telo, isključite elektromotor, izvucite sigurnosni utikač i obavite stručnu kontrolu.



Vodite računa o inercionom hodu noževa zbog kojeg je za njihovo zaustavljanje potrebno nekoliko sekundi.

Isključite elektromotor

- kada uređaj treba transportovati preko površina koje nisu travnate,
- dok gurate uređaj tamo-amo prema površini za košenje,
- pre skidanja korpe za travu,
- pre podešavanja visine košenja.



Isključite elektromotor, izvucite sigurnosni utikač i uverite se da se rezni alat potpuno zaustavio,

- pre nego što izvadite akumulator;
- pre nego što napustite uređaj, odnosno kada ostavljate uređaj bez nadzora;

- pre transporta, podizanja ili nošenja uređaja;
- pre otpuštanja blokada ili uklanjanja začepljenja u kanalu za izbacivanje trave;
- pre nego što izvršite proveru ili čišćenje uređaja, kao i pre obavljanja radova na njemu (npr. preklapanja ili podešavanja upravljača);
- u slučaju da je rezni alat naišao na strano telo. Morate proveriti da li je došlo do oštećenja reznog alata. Uređaj ne sme da se pušta u rad sa oštećenim ili savijenim okruglim nožem, odnosno osovinom motora. **Opasnost od povređivanja usled neispravnih delova!**
- ukoliko uređaj počne da vibrira neuobičajeno jako. Celokupni uređaj, a posebno rezni alat, u ovom slučaju mora da se proveri u pogledu eventualnih oštećenja i labavih delova. Oštećene delove treba zameniti pre nastavka rada, labavi delovi treba da se pričvrste/zategnu.



Opasnost od povrede!

Jake vibracije po pravilu ukazuju na neku smetnju. Uređaj ni u kom slučaju ne sme da se koristi ukoliko je okrugli nož oštećen ili iskrivljen, kao ni u slučaju oštećenog ili iskrivljenog noža za košenje. Ukoliko vam nedostaje potrebno znanje, poverite neophodne popravke stručnjaku – kompanija STIHL preporučuje ovlašćenog STIHL distributera.

4.10 Održavanje, čišćenje, popravke i skladištenje

Pre svih radova na uređaju pre podešavanja ili čišćenja

- Isključite elektromotor,
- isključite sigurnosni utikač i
- po potrebi izvadite akumulator.



Sačekajte da se uređaj potpuno ohladi pre skladištenja u zatvorenom prostoru, radova na održavanju ili čišćenja.

Čišćenje:

Neophodno je da čitav uređaj pažljivo očistite nakon korišćenja. (⇒ 13.2)

Naslage trave očistite drvenim štapom. Donji deo kosilice očistite četkom i vodom.

Nipošto nemojte da koristite perač pod visokim pritiskom i uređaj nemojte da čistite tekućom vodom (npr. crevom za zalivanje).

Ne koristite agresivna sredstva za čišćenje. Ona mogu da oštete plastiku ili metal, što može da ugrozi bezbedan rad vašeg STIHL uređaja.

Da bi se izbeglo pregrevanje odn. opasnost od požara, područja oko otvora za vazduh na gornjoj strani uređaja (između poklopca elektromotora i kućišta) i na donjoj strani uređaja (u kanalu za izbacivanje trave) moraju da budu očišćeni od prljavštine (npr. trava, seno, mahovina, listovi ili mast koja izlazi).

Radovi na održavanju:

Korisnik sme da obavlja isključivo radove na održavanju koji su opisani u ovom uputstvu za upotrebu. Sve druge radove na održavanju treba da poveri ovlašćenom distributeru.

Ukoliko Vam nedostaje neophodno znanje ili su vam potrebna pomoćna sredstva, **uvek** se obratite distributeru.

Kompanija STIHL preporučuje da radove na održavanju i popravke obavljate kod ovlašćenog STIHL distributera.

Ovlašćenim STIHL distributerima redovno se nude obuke i dostavljaju tehničke informacije.

Koristite isključivo alat, pribor i priključne uređaje koje je kompanija STIHL odobrila za korišćenje sa ovim uređajem ili tehnički identične delove. U suprotnom može doći do rizika od nesreća koje izazivaju telesne povrede ili oštećenje uređaja. Ukoliko imate pitanja, obratite se ovlašćenom distributeru.

STIHL originalni alat, dodatna oprema i rezervni delovi imaju svojstva koja su optimalno prilagođena uređaju i zahtevima korisnika. STIHL originalni rezervni delovi prepoznatljivi su po STIHL broju rezervnog dela, po natpisu STIHL i eventualno po STIHL oznaci rezervnog dela. Na malim delovima znak može da stoji i sam.

Nalepnice sa upozorenjima i uputstvima uvek treba da budu čiste i čitljive. Oštećene ili izgubljene nalepnice zamenite novim koje možete dobiti od ovlašćenog STIHL prodavca. Ukoliko se neki sklop zameni novim, vodite računa da za novi sklop dobijete istu nalepnicu.

Redovno proveravajte da li je nož za košenje dobro fiksiran, da li postoje oštećenja i da li je došlo do habanja.

Radove na reznoj jedinici obavljajte isključivo uz korišćenje debelih radnih rukavica, i to uz najveći mogući oprez.

Sve matice, klinovi i zavrtnji, a posebno zavrtnj za nož, moraju da budu dobro pritegnuti da bi uređaj bio u stanju bezbednom za rad.

Redovno proveravajte čitav uređaj i korpu za travu na habanje i oštećenja, a posebno pre skladištenja (npr. pre zimske pauze). Odmah zamenite istrošene ili oštećene delove iz bezbednosnih razloga, kako bi uređaj uvek bio u stanju bezbednom za rad.

Ukoliko zbog radova na održavanju dođe do demontiranja pojedinih delova ili zaštitnih sistema, njih treba odmah i propisno ponovo montirati.

4.11 Skladištenje u slučaju dužeg nekorisćenja

Ohlađen uređaj, akumulator i sigurnosni utikač treba skladištiti odvojeno i bezbedno, u suvoj i zatvorenoj prostoriji izvan domašaja dece.

Osigurajte da uređaj bude zaštićen od neovlašćenog korišćenja (npr. od dece).

Temeljno očistite uređaj pre nego što ga uskladištite (npr. zbog zimske pauze).

Uređaj skladištite u bezbednom stanju.

Čuvajte uređaj na ravnoj površini, tako da ne može slučajno da se otkotrlja.

4.12 Odlaganje

Osigurajte da neupotrebljiv uređaj (kosilica, akumulator, uređaj za punjenje, pribor) bude odložen na pravilan način. Onesposobite kosilicu pre odlaganja. Da biste sprečili nesreće, posebno u tu svrhu uklonite sigurnosni utikač i električni kabl koji vodi od prekidača do elektromotora.

Opasnost od povreda usled delovanja reznog alata!

Nikad nemojte da ostavljate isluženi uređaj

bez nadzora. Postarajte se za to da uređaj i rezni alat budu odloženi van domašaja dece.

Akumulatori moraju da se odlože odvojeno od uređaja. Treba obezbediti da se akumulatori pre odlaganja isprazne (npr. puštanjem elektromotora da radi), te da se odlože bezbedno i ekološki.

5. Opis simbola



Pažnja!

Pre puštanja u rad pročitajte uputstvo za upotrebu.



Opasnost od povreda!

Vodite računa da se druge osobe ne nalaze u zoni opasnosti.

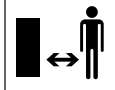

Oprez –

Noževi za sečenje su oštri!

Noževi za sečenje nastavljaju da se rotiraju, pošto je elektromotor isključen. Pre radova na održavanju uklonite zaporni mehanizam (sigurnosni utikač).



RMA 339:

Pokrenite elektromotor.

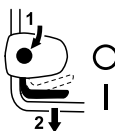

RMA 339 C:

Pokrenite elektromotor.



RMA 339 C:

Isključite elektromotor.

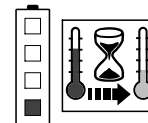

Akumulator je previše zagrejan. Postupak punjenja se pokreće nakon hlađenja odn. akumulator može da se koristi tek nakon hlađenja.

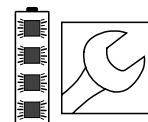

Akumulator je oštećen i mora da se zameni.

6. Sadržaj paketa



Poz.	Oznaka	Kom.
A	Osnovni uređaj	1
B	Gornji deo korpe za travu	1
C	Donji deo korpe za travu	1
D	Klin	2
M	Sigurnosni utikač	1
N	Uređaj za punjenje	
O	Akumulator	
•	Uputstvo za upotrebu	1
RMA 339 C:		
E	Čaura	1
F	Zavrtnj	1
G	Podloška	2

H	Matica	1
RMA 339:		
I	Zavrtanj sa poluokruglom glavom	2
J	Vođica kabla	1
K	Obrtna ručica	2

 Opseg isporuke se može razlikovati u zavisnosti od zemlje i načina realizacije isporuke.

7. Pripremanje uređaja za rad

7.1 Opšte napomene



Opasnost od povreda

Vodite računa o bezbednosnim upozorenjima iz poglavlja „Za vašu bezbednost“ (⇒ 4.).

 Posebno pre svih radova na kosilici izvucite sigurnosni utikač (⇒ 9.2).

- Za sve opisane radove postavite uređaj na horizontalnu, ravnu i čvrstu podlogu.



Akumulatori su prilikom primopredaje napunjeni do oko 30%. Zato morate da ih napunite pre prvog puštanja u rad.

- Napunite akumulator (⇒ 8.4).

7.2 Montaža jednostrukog upravljača (RMA 339 C)



- **1** Čauru (E) gurnite u otvor na upravljaču (1).
- **2** Obe podloške (G) postavite na čauru upravljača tako da izbočina na njima bude okrenuta prema unutra.

- **3** Uхватite čauru (E) i podloške (G) i zajedno s upravljačem (1) uvedite u konzolu (2).
- **4** Maticu (H) postavite na konzolu kao što je prikazano na slici.
- **5** Provucite vijak (F) sa spoljne strane ka unutrašnjoj kroz otvore na upravljaču (1) i konzoli (2).
- **6** Pritegnite zavrtanj (F). Momenat zatezanja: **18 - 22 Nm**

Montaža električnog kabla:

- Električni kabl uvedite u vođicu kabla (3) kao što je prikazano na slici,
- utisnite u držač na upravljaču (4) i
- pričvrstite za upravljač pomoću štipaljke za kabl (5).

7.3 Montaža dvostrukog upravljača (RMA 339)



Montaža gornjeg dela upravljača:

- **1** Zavrtanj sa poluokruglom glavom (I) provucite kroz vođicu kabla (J) i postavite električni kabl (1).
- **2** Dvostruki upravljač (2) postavite na oba donja dela upravljača (3).
- **3** Zavrtanje sa poluokruglom glavom (I) – desno sa vođicom kabla (J), levo bez – provucite iznutra prema spolja kroz otvore.
- **4** Pritegnite sa obrtnom ručicom (K).

Montiranje držača kabla:

- Montirajte držač za kabl (4) na gornji deo upravljača. Električni kabl uvedite u vođicu kabla (1) kao što je prikazano na slici.

- Zatvorite ušicu (5) i pustite je da nalegne. Rastojanje između držača za kabl i prekidača: **25 - 27 cm**

7.4 Sastavljanje korpe za travu



- Postavite gornji deo korpe za travu (B) na donji deo korpe za travu (C). Pazite na pravilan položaj u vođicama.
- Gurnite klinove (D) iznutra kroz predviđene otvore.
- Laganim pritiskom uglavite gornji deo korpe za travu (B) u donji deo korpe za travu.
- Postavite korpu za travu (⇒ 9.7).

8. Akumulator i uređaj za punjenje

8.1 Opšte informacije

Kosilice **RMA 339**, **RMA 339 C** pokreću isključivo punjivi **STIHL litijum-jonski akumulatori tipa AK**.

Eventualno isporučeni akumulatori su optimalno usklađeni sa predviđenom namenom, ali mogu da se koriste svi akumulatori tipa STIHL AK.

Elektronika robotske kosilice razmenjuje podatke sa ugrađenim akumulatorom i usklađuje snagu elektromotora sa postojećim kapacitetom.

8.2 Priklučivanje uređaja za punjenje na električnu mrežu



- Gurnite mrežni utikač (1) u utičnicu (2).
- Posle priklučivanja uređaja za punjenje na strujno napajanje, samotestiranje će se samo pokrenuti. U toku ovog postupka, LED (3) na uređaju za punjenje oko 1 sekundu svetli zeleno, zatim crveno, a onda se ponovo gasi (⇒ 8.6).

8.3 Vađenje/stavljanje akumulatora



- Izvucite sigurnosni utikač (⇒ 9.2) i držite poklopac pregrade za akumulator u otvorenom položaju.



Vađenje akumulatora:

- Pritisnite blokirajuću polugu (1) prema akumulatoru i izvucite akumulator (2) prema gore.

Umetanje akumulatora:

- Kao na slici umetnite akumulator (2) uz pomoć malog pritiska do kraja u pregradu za akumulator – začuće se klik.

8.4 Punjenje akumulatora



Vreme punjenja zavisi od raznih uticaja, npr. od temperature akumulatora ili od temperature okoline. Stvarno vreme punjenja može da odstupa od navedenog vremena punjenja. Vreme punjenja je navedeno na internet stranici www.stihl.com/charging-times.



Kada se akumulator umetne u uređaj za punjenje, punjenje se pokreće automatski. Kada je akumulator potpuno napunjen, uređaj za punjenje se isključuje automatski.

Akumulator i uređaj za punjenje se zagrevaju u toku punjenja.

- Izvadite akumulator iz pregrade za akumulator. (⇒ 8.3)
- Priključite uređaj za punjenje na električnu mrežu. (⇒ 8.2)
- Umetnite akumulator (1) u vođice uređaja za punjenje (2) i pritisnite ga do kraja. LED na uređaju za punjenje (3) svetli zeleno. LED-ovi na akumulatoru (4) svetle zeleno i prikazuju napunjenost.
- Ako LED na uređaju za punjenje (3) i LED-ovi na akumulatoru (4) više ne svetle, izvucite mrežni utikač. Akumulator je potpuno napunjen.
- Izvadite akumulator iz uređaja za punjenje i umetnite ga u pregradu za akumulator. (⇒ 8.3)

8.5 LED-ovi na akumulatoru



Prikaz napunjenosti:

- Pritisnite taster (1). LED-ovi oko 5 sekundi svetle zeleno i prikazuju napunjenost.
- Ako desni LED treperi zeleno, napunite akumulator. (⇒ 8.4)

Smetnje:

LED-ovi prikazuju smetnje na kosilici ili akumulatoru. Oni u tom slučaju svetle ili trepere crveno.

4 LED-a svetle crveno:
U akumulatoru postoji smetnja.

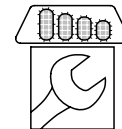

1 LED svetli crveno:
Akumulator je previše zagrejan ili previše hladan.

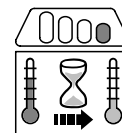

3 LED-a svetle crveno:
Kosilica je previše zagrejana.

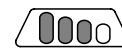

3 LED-a trepere crveno:
Kosilica ima smetnju.

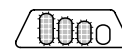

- Otklonite smetnje. (⇒ 20.)

8.6 LED na uređaju za punjenje



LED (3) prikazuje status uređaja za punjenje. On može da svetli zeleno ili da treperi crveno.

LED svetli zeleno i LED-ovi na akumulatoru svetle ili trepere zeleno:
Akumulator se puni.

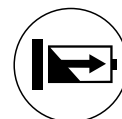

LED treperi crveno:
Između akumulatora i uređaja za punjenje ne postoji električni dodir ili postoji smetnja u akumulatoru ili u uređaju za punjenje.



Ako LED svetli zeleno i 1 LED na akumulatoru svetli crveno, akumulator je previše zagrejan ili previše hladan.

- Otklonite smetnje. (⇒ 20.)

9. Elementi za rukovanje

9.1 Pregrada za akumulator



i Pregrada za akumulator prilikom rada mora uvek da bude zatvorena.

Otvaranje pregrade za akumulator:

- Blago utisnite ušku za zadržavanje (1) i rasklopite poklopac (2) prema pozadi.

Zatvaranje pregrade za akumulator:

- Sklopite poklopac (2) pazeći pri tom na to da uška za zadržavanje (1) uđe u odgovarajući položaj.

9.2 Sigurnosni utikač



Kosilica može da se pusti u rad samo ako je sigurnosni utikač utaknut u podnožje iza okna akumulatora.



Opasnost od povrede!

Pre svih radova na uređaju, a posebno pre transporta, radova na održavanju i čišćenju, kao i pre ispitivanja, mora da se izvuče sigurnosni utikač. (⇒ 4.)



- Podignite pregradu za akumulator (1) na prednjoj strani i držite ga u otvorenom položaju. (⇒ 9.1)
- **Izvlačenje:**
Izvučite sigurnosni utikač (2) iz podnožja (3) i čuvajte ga odvojeno od kosilice.
- **Umetanje:**
Utisnite sigurnosni utikač (2) do kraja u podnožje (3).

- Zatvorite poklopac pregrade za akumulator (1).

9.3 Prekidač za Eco mod



U pregradi za akumulator nalazi se prekidač za Eco mod koji produžava vreme rada akumulatora. (⇒ 10.2)

Uključivanje Eco moda:

- Prebacite prekidač u položaj **I**.

Isključivanje Eco moda:

- Prebacite prekidač u položaj **O**.

9.4 Podešavanje jednostrukog upravljača (RMA 339 C)



Opasnost od prignječenja!

Prilikom povlačenja poluge za blokiranje, držite gornji deo upravljača jednom rukom u najvišem položaju. Nikad ne stavljajte prste između upravljača i konzole (iznad i ispod poluge za blokiranje).

Sklopavanje upravljača:

Transportni položaj (za čišćenje uređaja i uštedu prostora prilikom transporta i skladištenja):

- Držite gornji deo upravljača (2) jednom rukom u najvišem položaju i lagano podignite (rasteretite).
- Gurnite polugu za blokiranje (1) naniže i zadržite je u tom položaju.
- Sklopite upravljač (2) prema napred i pazite da ne oštetite električni kabl.

Radni položaj (za guranje uređaja):

- Rasklopite upravljač (2) povlačeći ga unazad i pazite da u potpunosti uđe u odgovarajući položaj.

Podešavanje visine:

Visina jednostrukog upravljača može se podešavati u 2 stepena:

- Držite gornji deo upravljača (2) jednom rukom u najvišem položaju i lagano podignite (rasteretite).
- Gurnite polugu za blokiranje (1) naniže i zadržite je u tom položaju.
- Postavite upravljač (2) u željeni položaj.
- Otpustite polugu za blokiranje (1) i pazite da upravljač ponovo u potpunosti uđe u odgovarajući položaj.

9.5 Sklopavanje dvostrukog upravljača (RMA 339)



Opasnost od prignječenja!

Gornji deo upravljača može da se sklopi otpuštanjem obrtnih ručica. Zato tokom odvrtnja obrtnih ručica jednom rukom držite gornji deo upravljača u najvišem položaju.

Transportni položaj (za čišćenje uređaja i uštedu prostora prilikom transporta i skladištenja):

- Obrtne ručice (1) popustite toliko da mogu da se slobodno rotiraju.
 - Preklopite gornji deo upravljača (2) prema napred.
- Radni položaj** (za guranje uređaja):
- Rasklopite gornji deo upravljača (2) prema pozadi i držite ga jednom rukom.

- Čvrsto pritegnite obrtne ručice (1). Pazite na pravilan položaj vođice kabla (3).

9.6 Centralno podešavanje visine košenja



Možete da izaberete jednu od 5 visina košenja.

Stepen 1 = 30 mm

Stepen 5 = 70 mm

Kosilice za Veliku Britaniju:

Možete da izaberete jednu od 6 visina košenja.

Stepen S = 20 mm

Stepen 5 = 70 mm



Najnižu visinu košenja koristite isključivo na travnjacima na kojima nema neravnina, kako biste izbegli oštećenja.

Podešavanje visine košenja:

- **1** Polugu za podešavanje visine (1) gurajte blago od kosilice sve dok ustavljački žlebovi (2) ne popuste i puste polugu.
- **2** Podignite kosilicu odn. gurnite nadole.
Veća visina košenja: Podignite kosilicu pomoću poluge za podešavanje visine (1) (poluga se gura napred).
Manja visina košenja: Pritisnite kosilicu pomoću poluge za podešavanje visine (1) naniže (poluga se gura unazad).

- Polugu za podešavanje visine (1) gurajte blago ka kosilici sve dok ustavljački žlebovi (2) ne uđu u polugu. Izabrana visina košenja može da se očita na prednjem ustavljačkom žlebu (3).

9.7 Korpa za travu



Postavljanje:

- Otvorite poklopac za izbacivanje (1) i pridržite ga.
- Korpu za travu (2) pomoću uški za zadržavanje (3) postavite u prihvate (4) na zadnjoj strani uređaja.
- Zatvorite poklopac za izbacivanje (1).

Skidanje:

- Otvorite poklopac za izbacivanje (1) i pridržite ga.
- Podignite korpu za travu (2) i skinite je povlačenjem unazad.
- Zatvorite poklopac za izbacivanje (1).

9.8 Pokazivač napunjenosti



Nož stvara vazdušno strujanje koje podiže pokazivač napunjenosti (1). Ako je korpa za travu napunjena, vazdušno strujanje se zaustavlja. Ako je vazdušno strujanje suviše slabo, pokazivač napunjenosti (1) se vraća u stanje mirovanja. Ovo ukazuje da je potrebno isprazniti korpu za travu.

Neograničeno funkcionisanje pokazivača napunjenosti moguće je samo uz optimalno vazdušno strujanje. Spoljni uticaji, kao što su mokra, gusta ili visoka trava, niski nivoi košenja, prljavština ili slično, mogu da naruše vazdušno strujanje i funkcionisanje pokazivača napunjenosti.

A Korpa za travu se puni

B Korpa za travu je napunjena

- Ispraznite napunjenu korpu za travu (⇒ 12.4).

10. Uputstva za rad

10.1 Opšte napomene

Lep i gust travnjak dobija se čestim košenjem i održavanjem niske trave.

U toplim i suvim klimatskim uslovima travu nemojte da kosite prenisko, jer će ona u suprotnom izgoreti od sunca i neće lepo izgledati!

Oštrim nožem dobija se lepši izgled travnjaka nakon košenja nego tupim. Stoga redovno oštrite nož (obratite se ovlašćenom STIHL distributeru).

10.2 Efikasnost košenja

Efikasnost košenja (vreme rada akumulatora) zavisi od svojstava trave i od izabrane visine košenja. Efikasnost košenja se povećava sledećim merama:

- Češće kosite travu,
- Povećajte visinu košenja,
- Smanjite brzinu kretanja,
- Pustite travu da se osuši pre košenja.

Po potrebi mogu da se nabave dodatni STIHL litijum-jonski akumulatori (specijalan pribor).

Eco mod:

Kosilica je opremljena **Eco modom**, koji poboljšava energetska efikasnost, a time i efikasnost košenja.

ECO

Pomoću prekidača u pregradi za akumulator možete da uključujete i isključujete Eco mod. (⇒ 9.3)

Način funkcionisanja:

Broj obrtaja elektromotora smanjuje se automatski, ako je potrebna manja snaga. Ukoliko je potrebna veća snaga, broj obrtaja se ponovo povećava u deliću sekunde.

10.3 Radna oblast korisnika



- Iz bezbednosnih razloga, kada je elektromotor pokrenut, korisnik uvek mora biti u radnoj oblasti iza upravljača. Uvek se držite bezbednosnog rastojanja određenog upravljačem.
- Kosilicom sme da rukuje samo jedna osoba. Druge osobe moraju da se drže dalje od zone opasnosti. (⇒ 4.)

10.4 Pravilno opterećenje elektromotora

Kosilicu nemojte da uključujete u visokoj travi. U slučaju otežanog pokretanja elektromotora, podesite veću visinu košenja.

Kosilica se može opterećivati samo u meri koja ne dovodi do značajnog smanjenja broja obrtaja elektromotora.

Ako dođe do smanjenja broja obrtaja pri košenju visoke trave, podesite veću visinu košenja i/ili smanjite brzinu kretanja.



Pri uključenom Eco modu broj obrtaja se automatski smanjuje, ako je potrebna manja snaga. (⇒ 10.2)

10.5 U slučaju blokade noža za košenje

Odmah isključite elektromotor i izvucite sigurnosni utikač. Nakon toga otklonite uzrok smetnje.

10.6 Termička zaštita od preopterećenja elektromotora

Ukoliko pri radu dođe do preopterećenja elektromotora, elektronika će ga isključiti. Na akumulatoru pri termičkom preopterećenju svetle tri crvena LED-a. (⇒ 8.5)

Uzroci preopterećenja:

- tup nož za košenje,
- košenje previsoke trave ili suviše nisko podešena visina košenja,
- prevelika brzina kretanja,
- nedovoljno čišćenje otvora za vazdušno hlađenje (usisni otvori).

Ponovno puštanje u rad

Posle vremena hlađenja od maks. 10 min. (u zavisnosti od temperature okoline) ponovo pustite uređaj u rad na uobičajen način. (⇒ 12.)

11. Bezbednosni uređaji

Radi bezbednog rukovanja i zaštite od nenamenske upotrebe, uređaj je opremljen sa više bezbednosnih uređaja.



Opasnost od povrede!

Ukoliko se utvrdi neispravnost nekog od bezbednosnih uređaja, uređaj više ne sme da se koristi. Obratite se ovlašćenom distributeru. Kompanija STIHL preporučuje ovlašćenog STIHL distributera.

11.1 Sigurnosni utikač

Elektromotor može da se uključi samo kada je umetnut sigurnosni utikač (⇒ 9.2).

11.2 Bezbednosni uređaji

Kosilica je opremljena bezbednosnim uređajima koji sprečavaju slučajan kontakt sa nožem sa sečenjem i izbačenim materijalom.

Oni obuhvataju kućište, poklopac za izbacivanje, korpu za travu i pravilno montirani upravljač.

11.3 Dvoručno rukovanje

Elektromotor se može uključiti samo ako desnom rukom pritisnete i zadržite dugme za uključivanje, a zatim levom rukom privučete ručicu za zaustavljanje motora prema upravljaču.

11.4 Kočnica za skraćivanje vremena zaustavljanja noža elektromotora

Nakon otpuštanja ručice za zaustavljanje motora, nož za košenje se zaustavlja za vreme kraće od 3 sekunde.

Kočnica za skraćivanje vremena zaustavljanja koja je ugrađena u elektromotor skraćuje vreme zaustavljanja noža.

Merenje vremena zaustavljanja

Posle pokretanja elektromotora, nož se okreće i može da se čuje zvuk kretanja vazduha. Vreme zaustavljanja odgovara trajanju zvuka kretanja vazduha posle gašenja elektromotora i može da se meri štopericom.

12. Puštanje uređaja u rad

12.1 Pripreme mere



Opasnost od povrede!

Pridržavajte se sigurnosnih napomena iz poglavlja „Za vašu bezbednost“. (⇒ 4.)

- Napunite akumulator i umetnite ga u pregradu za akumulator. (⇒ 8.4)
- Umetnite sigurnosni utikač. (⇒ 9.2)

12.2 Uključivanje kosilice



Kosilicu nemojte da uključujete u visokoj travi. U slučaju otežanog pokretanja elektromotora, podesite veću visinu košenja.

- **1** Pritisnite i držite dugme za uključivanje (1).
- **2** Povucite ručicu za zaustavljanje motora (2) prema upravljaču i držite je.
- Dugme za uključivanje (1) možete da otpustite nakon aktiviranja ručice za zaustavljanje motora (2).

12.3 Isključivanje kosilice



- Otpustite ručicu za zaustavljanje motora (1). Elektromotor i nož za košenje će se zaustaviti nakon kratkog vremena.

12.4 Pražnjenje korpe za travu



Opasnost od povreda!

Pre skidanja korpe za travu, neophodno je da iz bezbednosnih razloga isključite elektromotor.

- Skinite korpu za travu. (⇒ 9.7)
- Otvorite korpu za travu povlačenjem zatvarača (1). Preklopite gornji deo korpe za travu (2) i pridržite ga. Preklopite korpu za travu unazad i izbacite iz nje isečeni materijal.
- Zatvorite korpu za travu.
- Postavite korpu za travu. (⇒ 9.7)

13. Održavanje

13.1 Opšte napomene



Opasnost od povreda

Vodite računa o bezbednosnim upozorenjima iz poglavlja „Za vašu bezbednost“ (⇒ 4.).



Posebno pre svih radova na kosilici izvucite sigurnosni utikač (⇒ 9.2).

Godišnje održavanje kod ovlašćenog distributera:

Kosilicu jednom godišnje treba da pregleda ovlašćeni distributer. STIHL preporučuje ovlašćenog STIHL distributera.

13.2 Čišćenje uređaja



Interval održavanja: Nakon svakog korišćenja

Pažljivim rukovanjem, uređaj štite od oštećenja i produžavate njegov vek trajanja.

- Vađenje akumulatora (⇒ 8.3)
- Otkočite korpu za travu (⇒ 9.7)



Opasnost od povrede!

Pre okretanja nagore, kosilicu postavite na čvrstu, horizontalnu i ravnu podlogu. Uređaj može da se sruši prilikom radova u položaju za čišćenje. Uvek stojte bočno u odnosu na uređaj. Nikad ne radite sa prednje ili zadnje strane kosilice.

Položaj za čišćenje RMA 339 C:

- Prilikom prevrtanja treba stajati desno pored uređaja.
- Podesite gornji deo upravljača u najniži položaj (do graničnika, ustavljačka poluga ne blokira u ovom položaju). (⇒ 9.4)
- Desnom rukom otvorite poklopac za izbacivanje (1) i pridržite ga.
- Levom rukom obuhvatite konzolu kao na slici, a poklopac za izbacivanje držite otvorenim. Istovremeno palčevima aktivirajte polugu za blokiranje (2) i zadržite je.

- Desnom rukom uhvatite uređaj za prednju transportnu ručku i lagano ga prevrnite unazad, tako da upravljač leži na tlu kao na slici.
- Otpustite preklopku za izbacivanje (1) i polugu za blokiranje upravljača (2) i proverite da li uređaj stabilno stoji.

Položaj za čišćenje RMA 339:

- Sklapanje dvostrukog upravljača (⇒ 9.5)
- Okrenite robotsku kosilicu na stranu i položite na donje delove upravljača (3).

Uputstvo za čišćenje:

- Prljavštinu odstranite sa malo vode, četkom ili krpom. Posebno je važno da se očisti nož za košenje. Nikada nemojte usmeravati mlaz vode na delove elektromotora, zaptivke, ležajeve i električne delove kao što su akumulator ili prekidači.
- Naslage trave najpre očistite drvenim štapom.
- Otvore za vazdušno hlađenje (usisne otvore) između poklopca elektromotora i donjeg dela kućišta očistite od prljavštine kako biste obezbedili dovoljno hlađenje elektromotora.
- Po potrebi, koristite specijalno sredstvo za čišćenje (npr. STIHL specijalno sredstvo za čišćenje).

13.3 Elektromotor i točkovi

Nije potrebno održavanje elektromotora.

Nije potrebno održavanje kugličnih ležajeva točkova.

13.4 Akumulator

Interval održavanja: Pre svake upotrebe

- Očistite akumulator vlažnom krpom.
- Vizuelnom proverom proverite da li je žica neoštećena. Akumulatori sa prepoznatljivim oštećenjima (npr. pukotine ili iscurela tečnost) ne smeju da se koriste.

13.5 Uređaj za punjenje

Interval održavanja: Pre svake upotrebe

- Izvucite mrežni utikač iz utičnice.
- Obrišite uređaj za punjenje vlažnom krpom.
- Očistite električne kontakte uređaja za punjenje četkicom ili mekom četkom.
- Obratite pažnju na napomene u uputstvu za upotrebu uređaja za punjenje.

13.6 Provera istrošenosti noža

Interval održavanja: Pre svake upotrebe



Opasnost od povrede!

Noževi se različito troše u zavisnosti od mesta primene i broja radnih sati. Ako se uređaj koristi na peščanoj podlozi ili se često upotrebljava u suvim uslovima, nož je izložen većem opterećenju i troši se brže nego obično. Istrošeni nož može da se polomi i izazove teške povrede. Zato se uvek pridržavajte uputstva za održavanje noževa.



- Prevrnite kosilicu u položaj za čišćenje. (⇒ 13.2)
- Očistite nož za košenje (1).
- Debljinu noža **A** proverite na najmanje 5 mesta pomoću pomičnog merila. Posebno proverite da li minimalna debljina noža postoji i u oblasti krilaca noža.
- Proverite širinu noža **B** u sivo obojenom području **X** na najmanje 3 mesta pomoću pomičnog merila.

Granice istrošenosti:

Debljina noža **A**: 1,6 mm

Širina noža **B**: 56 mm

Zamenite nož

- ukoliko je oštećen (urezi, pukotine),
- ukoliko su dostignute preporučene vrednosti na jednom ili više mesta na nožu, odn. ukoliko su prekoračene dozvoljene granice.

13.7 Demontaža i montaža noža za košenje



Da biste sprečili oštećenja zavrtnja za nož, za njegovo otpuštanje, odnosno pritezanje koristite odgovarajući nasadni adapter od (22 mm).

I Demontaža:

- Pomoću odgovarajućeg komada drveta (1) pridržite nož za košenje (2).
- Odvrnite zavrtnaj za nož (3) i skinite nož za košenje (2).

2 Montaža:



Opasnost od povrede!

Nož za košenje sme da se montira samo na način prikazan na slici, posebno je važno da spojnice (6) pokazuju nadole. Prilikom svake zamene noža za košenje uvek zamenite i zavrtnj za nož (3). Tačno se pridržavajte propisanog momenta zatezanja zavrtnja za nož, budući da od njega zavisi dobro pričvršćivanje reznog alata.

- Očistite dodirnu površinu noža i čauru noža.
- Montirajte nož za košenje (2) tako da uzdignuta krilca budu okrenuta naviše. Uške za zadržavanje (4) na čauri noža moraju ući u otvore (5) na nožu za košenje.
- Pomoću odgovarajućeg komada drveta (1) pridržite nož za košenje (2).
- Na navoje zavrtnja za nož (3) **nanosite Loctite 243**.
- Pritegnite zavrtnj za nož (3).
Momenat zatezanja:
10 - 15 Nm

13.8 Oštrenje noža za košenje

Ukoliko vam nedostaje potrebno znanje ili pomoćna sredstva, preporučujemo vam da oštrenje noža za košenje prepustite stručnjaku (STIHL preporučuje STIHL distributera).

U slučaju pogrešno brušenog noža za košenje (pogrešan ugao oštrenja, necentriranost, itd.) dolazi do narušavanja funkcije uređaja, posebno može doći do smanjenja efikasnosti košenja (vreme rada akumulatora) i do povećanja emisije buke.

Uputstvo za oštrenje

- Demontirajte nož za košenje. (⇒ 13.7)
- Nož treba hladiti prilikom oštrenja, npr. vodom.
Nož ne sme da poplavi, jer se tako smanjuje postojanost sečiva.
- Ravnomerno naoštrite nož za košenje da biste izbegli vibracije zbog neravnoteže.
- Pridržavajte se ugla oštrenja od **30°**.
- Vodite računa o granicama istrošenosti. (⇒ 13.6)

13.9 Skladištenje (zimski pauza)

Uređaj čuvajte u zatvorenoj suvoj prostoriji u kojoj nema puno prašine. Osigurajte da uređaj bude van domašaja dece.

Kosilicu skladištite isključivo u bezbednom radnom stanju i po potrebi sklopite upravljač.

Sve matice, klinovi i vijci moraju da budu čvrsto pritegnuti. Zamenite nečitka upozorenja na uređaju. Proverite da li na kompletnoj mašini postoje pohabani ili oštećeni delovi. Zamenite istrošene ili oštećene delove.

Eventualne smetnje na uređaju po pravilu treba otkloniti pre skladištenja.

U slučaju dužeg perioda nekorisćenja kosilice (zimski pauza), obratite pažnju na sledeće stavke:

- Pažljivo očistite sve spoljne delove uređaja.
- Dobro nauljite, tj. podmažite sve pokretne delove.

Skladištenje akumulatora:

- Izvadite akumulator iz pregrade za akumulator odn. iz uređaja za punjenje.
- Očistite uređaj.
- Čuvajte akumulator u suvoj, zatvorenoj prostoriji bez prašine, u pakovanju koje nije električno provodljivo. Osigurajte da akumulatori budu zaštićeni od neovlašćenog korišćenja (npr. od strane dece).
- Nemojte skladištiti rezervne akumulatore nekorisćene – koristite ih s vremena na vreme.
- Obratite pažnju na dozvoljeni opseg temperature radi optimalnog veka trajanja (⇒ 19.1) i skladištite akumulator pri napunjenosti između 20 % i 40 % (2 LED-a svetle zeleno).

Čuvanje uređaja za punjenje:

- Izvadite akumulator i izvucite mrežni utikač.
- Očistite uređaj za punjenje.
- Uređaj za punjenje čuvajte u zatvorenoj suvoj prostoriji u kojoj nema puno prašine, odvojeno od akumulatora. Osigurajte da bude zaštićen od neovlašćenog korišćenja (npr. od strane dece).
Ne kačite uređaj za punjenje na priključni vod.

14. Transport

14.1 Nošenje i fiksiranje kosilice



Opasnost od povrede!

Vodite računa o bezbednosnim upozorenjima iz poglavlja „Za vašu bezbednost“ (⇒ 4.).



Posebno pre svih radova na kosilici izvucite sigurnosni utikač (⇒ 9.2).

Veoma pažljivo transportujte litijum-jonske akumulatore (⇒ 4.3).

Nošenje uređaja:

- Podižite kosilicu držeći je isključivo za ručke za nošenje (1, 2). Uvek pazite da vam telo bude dovoljno udaljeno od noža za košenje, što se posebno odnosi na vaša stopala i noge.
- Kosilicu nosite koristeći obe ruke, jednom rukom držite gornju transportnu ručku (2), a drugom rukom donju transportnu ručku (1),

ili

- Kosilicu nosite držeći jednom rukom gornju transportnu ručku (2).

Vezivanje uređaja:

- Osigurajte kosilicu na utovarnoj površini odgovarajućim sredstvima za pričvršćivanje.
- Pričvrstite kaiševe na rukohvatima (1, 2).

14.2 Transport akumulatora

- Pre transporta treba obezbediti da akumulator bude u pogonski bezbednom stanju. (⇒ 4.3)
- Akumulator transportujte u uređaju ili u bezbednom pakovanju.
- Vodite računa o bezbednosnim upozorenjima iz poglavlja „Za vašu bezbednost – transport akumulatora“. (⇒ 4.7)

Akumulator podleže zahtevima za transport opasnih tereta. Akumulator je kategorisan kao UN 3480 (litijum-jonska baterija) i ispitan je u skladu sa priručnikom UN, Ispitivanje i kriterijumi deo III, pododeljak 38.3.

Transportni propisi su navedeni pod www.stihl.com/safety-data-sheets.

15. Smanjivanje istrošenosti i izbegavanje oštećenja

Važne napomene za održavanje i negu grupe proizvoda

Kosilica sa ručnim upravljanjem i akumulatorskim pogonom (STIHL RMA)

Kompanija STIHL ne preuzima bilo kakvu odgovornost za materijalnu štetu i povrede osoba koje nastanu usled nepoštovanja napomena u uputstvu za rukovanje, a posebno onih koje se odnose na bezbednost, rukovanje i održavanje ili usled korišćenja nedozvoljenih ugradnih uređaja ili rezervnih delova.

Molimo vas da se obavezno pridržavate sledećih važnih napomena radi izbegavanja nastanka štete ili prekomernog habanja vašeg STIHL uređaja:

1. Potrošni delovi

Pojedini delovi STIHL uređaja se troše i tokom pravilne upotrebe i, u zavisnosti od vrste korišćenja i njegovog trajanja, moraju da se pravovremeno zamene.

U to se između ostalog ubrajaju i:

- Nož
- Korpa za travu
- Akumulator

2. Pridržavanje uputstava iz ovog uputstva za upotrebu

Korišćenje, održavanje i skladištenje STIHL uređaja mora da se vrši pažljivo, na način koji je naveden u uputstvu za upotrebu. Korisnik će biti odgovoran za sve štete koje nastanu usled nepoštovanja bezbednosnih uputstava, kao i uputstava za rukovanje i održavanje.

To se posebno odnosi na:

- pogrešan električni priključak (napon).
- izvršene izmene na uređaju, koje STIHL nije odobrio.
- upotrebu alata ili dodatne opreme koja nije dozvoljena za ovaj uređaj, nije pogodna ili nije odgovarajućeg kvaliteta.
- nenamensku upotrebu uređaja.
- korišćenje proizvoda na sportskim ili takmičarskim manifestacijama.
- oštećenja koja su nastala kao posledica nastavka korišćenja uređaja sa neispravnim delovima.

3. Radovi na održavanju

Svi radovi navedeni u odeljku „Održavanje“ moraju se redovno sprovoditi.

Ukoliko korisnik nije u stanju da samostalno obavi radove na održavanju, treba da za to zaduži ovlašćenog distributera.

Kompanija STIHL preporučuje da radove na održavanju i popravke obavljate kod ovlašćenog STIHL distributera.

Ovlašćenim STIHL distributerima redovno se nude obuke i dostavljaju tehničke informacije.

Korisnik će biti odgovoran za oštećenja do kojih može doći ukoliko se ovi radovi ne obave.

U to se, između ostalog, ubrajaju:

- Oštećenja pogonskog motora usled nedovoljnog čišćenja otvora za vazdušno hlađenje (usisni otvori).
- Korozija i druga oštećenja usled neadekvatnog skladištenja.
- Oštećenja uređaja usled upotrebe rezervnih delova slabijeg kvaliteta.
- Štete nastale usled neblagovremenog ili nedovoljnog održavanja, odnosno štete uzrokovane radovima na održavanju i popravkama u neovlašćenim servisnim radionicama.

16. Zaštita životne sredine



Pokošena trava se ne baca u otpad, već se kompostira.

Ambalaža, uređaj i dodatni pribor proizvedeni su od materijala koji se može reciklirati i treba ih odlagati u skladu sa tim.

Odvojeno i ekološki prihvatljivo odlaganje ostataka materijala povećava mogućnost ponovne upotrebe sirovina. Iz tog razloga, nakon isteka uobičajenog veka upotrebe,

uređaj treba odneti na mesto za prikupljanje sekundarnih sirovina. Nepravilno odlaganje može ugroziti zdravlje i zagaditi životnu sredinu. Prilikom odlaganja obratite posebnu pažnju na uputstva u poglavlju „Odlaganje“. (⇒ 4.12)

Obratite se centru za recikliranje ili ovlašćenom distributeru za dodatne informacije o ispravnom odlaganju otpadnih proizvoda.



Akumulatore uvek propisno odlažite na otpad – pridržavajte se lokalnih propisa. Nemojte da bacate akumulatore u komunalni otpad, već ih

predajte ovlašćenom distributeru ili na mestu za prikupljanje problematičnih materija.

17. Uobičajeni rezervni delovi

Nož za košenje:
6320 702 0140

Zavrtnanj za nož:
6310 760 2801



Zavrtnanj za nož potrebno je zameniti prilikom svake zamene noža. Rezervni delovi mogu da se nabave kod ovlašćenog STIHL distributera.

18. Izjava proizvođača o usaglašenosti

18.1 EC Izjava proizvođača o usaglašenosti za kosačicu STIHL RMA 339.0, RMA 339.0 C

STIHL Tirol GmbH
Hans Peter Stihl-Straße 5
6336 Langkampfen
Austrija

izjavljuje pod isključivom odgovornošću da je

- model: baterijska kosačica
- fabrička marka: STIHL
- tip: RMA 339.0, RMA 339.0 C
- širina noža: 37 cm
- serijski broj: 6320

u skladu sa relevantnim odredbama smernica 2000/14/EC, 2006/42/EC, 2014/30/EU, 2011/65/EU i 2006/66/EC, kao i da je dizajnirana i proizvedena u skladu sa verzijama sledećih standarda, važećih za datum proizvodnje: EN 60335-1, EN 60335-2-29, EN 60335-2-77, EN 55014-1 i EN 55014-2 (po potrebi).

Institucija koja je obavila kontrolu:
TÜV Rheinland LGA Products GmbH
Tillystraße 2
90431 Nürnberg, DE

Utvrđivanje izmerenog i garantovanog nivoa zvučne snage izvršeno je prema direktivi 2000/14/EC, aneks VIII.

- Izmereni nivo zvučne snage:
89,4 dB(A)
- Garantovani nivo zvučne snage:
90 dB(A)

Tehnička dokumentacija je sastavni deo
STIHL Tirol GmbH.

Godina proizvodnje i broj mašine navedeni
su ???na kosačici.

Langkampfen, 02.11.2020.

STIHL Tirol GmbH

Ovlašćeni predstavnik

Matijas Flajšer, direktor sektora za
istraživanje i razvoj

Ovlašćeni predstavnik

Sven Cimerman, direktor sektora za
kvalitet

19. Tehnički podaci

RMA 339.0, RMA 339.0 C

Serijski broj	6320
Tip	EC motor
Napon	36 V
Ulazna snaga	900 W
Klasa zaštite	III

RMA 339.0, RMA 339.0 C

Vrsta zaštite	IPX 1
Uređaj za rezanje	Nosač noža
Širina noža	37 cm
Broj obrtaja uređaja za rezanje	3350 o/min
Pogon nosača noža	trajni
Momenat zatezanja zavrtnja za nož	10 - 15 Nm
Visina košenja	30 - 70 mm
Visina košenja (samo za Veliku Britaniju)	20 - 70 mm
Korpa za travu	40 l
Prečnik prednjeg točka	150 mm
Prečnik zadnjeg točka	180 mm

Zvučna emisija:

Prema 2000/14/EC / S.I. 2001/1701:

Garantovani nivo zvučne snage L_{WA}	90 dB(A)
Odstupanje K_{WA}	1 dB(A)
Prema EN 60335-2-77:	
Nivo zvučnog pritiska na radnom mestu	
L_{pA}	76 dB(A)
Odstupanje K_{pA}	2 dB(A)

RMA 339.0

Dužina	122 cm
Širina	42 cm
Visina	107 cm
Težina (bez akumulatora)	14 kg
Vibracije šaka-ruka:	
Navedena karakteristična vrednost vibracija prema EN 12096:	
Izmerena vrednost a_{hw}	1,60 m/s ²

RMA 339.0

Odstupanje K_{hw}	0,80 m/s ²
Mereni prema EN 20643, EN 60335-2-77	

RMA 339.0 C

Dužina	135 cm
Širina	43 cm
Visina	110 cm
Težina (bez akumulatora)	16 kg

Vibracije šaka-ruka:

Navedena karakteristična vrednost
vibracija prema EN 12096:

Izmerena vrednost a_{hw}	1,60 m/s ²
Odstupanje K_{hw}	0,80 m/s ²
Mereni prema EN 20643, EN 60335-2-77	

19.1 Akumulator STIHL AK

Tehnologija akumulatora	Litijum-jonski
Napon	36 V
Kapacitet u Ah	vidi pločicu sa podacima
Energetski kapacitet u Wh	vidi pločicu sa podacima
Težina u kg	vidi pločicu sa podacima

Dozvoljen opseg
temperature -10°C do +50°C



Ovaj simbol upućuje na podatak
o broju ćelija i energetskog
kapaciteta prema
specifikacijama proizvođača
ćelija. Energetski kapacitet koji
je raspoloživ u primeni, je manji.

19.2 REACH

REACH predstavlja uredbu EZ koja uređuje pitanja registracije, evaluacije, autorizacije i restrikcije u upotrebi hemikalija.

Informacije o ispunjavanju REACH uredbe (EZ) br. 1907/2006 su navedene pod www.stihl.com/reach.

20. Traženje grešaka

✂ Po potrebi potražite distributera. Kompanija STIHL vam preporučuje ovlašćenog STIHL distributera.

Smetnja:

Elektromotor se ne pokreće

Mogući uzrok:

- Napunjenost akumulatora je previše mala – na akumulatoru 1 LED treperi zeleno
- Akumulator je previše hladan/zagrejan – na akumulatoru 1 LED svetli crveno
- Smetnja u akumulatoru – na akumulatoru 4 LED-a svetle crveno
- Kosilica je previše zagrejana – na akumulatoru 3 LED-a svetle crveno
- Smetnja u kosilici – na akumulatoru 3 LED-a trepere crveno
- Dugme za uključenje nije pritisnuto
- Sigurnosni utikač nije umetnut
- Prekinuta električna veza između kosilice i akumulatora
- Elektromotor je preopterećen zbog košenja previsoke ili previše vlažne trave
- Vлага u uređaju i/ili akumulatoru
- Kućište kosilice je zapušeno

- Osigurač u sigurnosnom utikaču je neispravan

Rešenje:

- Napunite akumulator (⇒ 8.4)
- Zagrejte akumulator, odn. ostavite ga da se ohladi
- Izvadite akumulator i ponovo ga umetnite; po potrebi kontaktirajte distributera (✂)
- Ostavite kosilicu da se ohladi
- Očistite električne kontakte u oknu akumulatora (⇒ 13.2); po potrebi kontaktirajte distributera (✂)
- Pritisnite dugme za uključivanje (⇒ 12.2)
- Umetnite sigurnosni utikač (⇒ 9.2)
- Pravilno umetnite akumulator (⇒ 8.3); očistite električne kontakte u oknu akumulatora (⇒ 13.2)
- Nemojte uključivati elektromotor u visokoj travi; prilagodite visinu košenja (⇒ 9.6)
- Izvadite akumulator osušite ga; očistite odn. osušite pregradu za akumulator (⇒ 8.3)
- Očistite kućište kosilice (⇒ 13.2)
- Zamenite sigurnosni utikač (✂)

Smetnja:

Elektromotor se isključuje u toku rada

Mogući uzrok:

- Kosilica je previše zagrejana – na akumulatoru 3 LED-a svetle crveno
- Električna smetnja
- Sigurnosni utikač nije pravilno umetnut
- Uređaj je preopterećen zbog košenja previsoke ili previše vlažne trave
- Kvar na kosilici

Rešenje:

- Ostavite kosilicu da se ohladi
- Izvadite i ponovo umetnite akumulator (⇒ 8.3)
- Umetnite sigurnosni utikač (⇒ 9.2)

- Prilagodite visinu i brzinu košenja uslovima košenja (⇒ 9.6)
- Popravka kosilice (✂)

Smetnja:

Jake vibracije tokom rada

Mogući uzrok:

- vijak noža nije dobro zategnut
- nož nije izbalansiran

Pomoć:

- pritegnite vijak noža (⇒ 13.7)
- naoštrite (izbalansirajte) ili zamenite nož (⇒ 13.8)

Smetnja:

Nejednako rezanje, travnjak žuti

Mogući uzrok:

- nož za košenje je tup ili istrošen
- brzina kretanja kosačice je prevelika u odnosu na visinu košenja

Pomoć:

- naoštrite ili zamenite nož za košenje (⇒ 13.8)
- smanjite brzinu kretanja i/ili izaberite ispravnu visinu košenja (⇒ 9.6)

Smetnja:

Otežano uključivanje ili smanjena snaga elektromotora

Mogući uzrok:

- Akum. prazan
- košenje previsoke ili previše vlažne trave
- kućište kosilice je zapušeno
- Nož za košenje se istupio ili je istrošen

Rešenje:

- Napunite akumulator (⇒ 8.4)
- Prilagodite visinu i brzinu košenja uslovima košenja (⇒ 9.6)
- Očistite kućište kosilice (⇒ 13.2)

- Naoštrite ili zamenite nož za košenje (⇒ 13.8)

Smetnja:

Uređaj se ne uključuje u Eco modu

Mogući uzrok:

- Kućište kosilice je zapušeno
- Nož za košenje se istupio, istrošen je ili je oštećen

Rešenje:

- Očistite kućište kosilice (⇒ 13.2)
- Naoštrite ili zamenite nož za košenje (⇒ 13.7)

Smetnja:

Zapušen kanal za izbacivanje trave

Mogući uzrok:

- istrošen nož za košenje
- košenje previsoke ili previše vlažne trave

Pomoć:

- zamenite nož za košenje (⇒ 13.8)
- prilagodite visinu i brzinu košenja uslovima košenja (⇒ 9.6)

Smetnja:

Vreme rada je previše kratko

Mogući uzrok:

- Akumulator nije pun
- košenje previsoke ili previše vlažne trave
- kućište kosilice je zapušeno
- Nož za košenje se istupio ili je istrošen
- Vek trajanja akumulatora je prekoračen

Rešenje:

- Napunite akumulator (⇒ 8.4)
- Prilagodite visinu i brzinu košenja uslovima košenja (⇒ 9.6)
- Očistite kućište kosilice (⇒ 13.2)

- Naoštrite ili zamenite nož za košenje (⇒ 13.8)
- Zamenite akumulator (✘)

Smetnja:

Akumulator se prilikom umetanja zaglavljuje u oknu akumulatora

Mogući uzrok:

- Vođice ili električni kontakti u oknu akumulatora su zaprljani

Rešenje:

- Očistite vođice odn. električne kontakte u oknu akumulatora (⇒ 13.2)

Smetnja:

Akumulator se ne puni, iako LED na uređaju za punjenje svetli zeleno

Mogući uzrok:

- Akumulator je previše hladan/zagrejan (na akumulatoru svetli jedan crveni LED)

Rešenje:

- Zagrejte akumulator, odn. ostavite ga da se ohladi (⇒ 8.4). Uređaj za punjenje koristite isključivo u zatvorenim i suvim prostorijama, u opsegu temperature od +5°C do +40°C.

Smetnja:

Posle umetanja akumulatora u uređaj za punjenje, punjenje se ne pokreće

Mogući uzrok:

- Akumulator je previše hladan/zagrejan
 - na akumulatoru 1 LED svetli crveno
- nema električnog kontakta između uređaja za punjenje i akumulatora

- Strujno napajanje uređaja za punjenje je neispravno

Rešenje:

- Ostavite akumulator umetnut u uređaj za punjenje. Punjenje se pokreće automatski čim se dostigne dozvoljeni opseg temperature.
- Izvadite i ponovo umetnite akumulator (⇒ 8.3)
- Priključite uređaj za punjenje na električnu mrežu (⇒ 8.2)
- Provera električne mreže
- Ispitajte i po potrebi zamenite uređaj za punjenje (✘)

Smetnja:

Akumulator se ne puni, nijedan LED ne svetli

Mogući uzrok:

- Nema električnog kontakta između uređaja za punjenje i akumulatora
- Strujno napajanje uređaja za punjenje je neispravno

Rešenje:

- Izvadite akumulator iz pregrade za akumulator i ponovo ga umetnite u pregradu (⇒ 8.3)
- Priključite uređaj za punjenje na električnu mrežu (⇒ 8.2)
- Proverite električnu mrežu
- Ispitajte i po potrebi zamenite uređaj za punjenje (✘)

Smetnja:

LED na uređaju za punjenje treperi crveno

Mogući uzrok:

- Nema električnog kontakta između uređaja za punjenje i akumulatora
- Akumulator je neispravan (4 LED indikatora na akumulatoru trepere crveno oko 5 sekundi)

- Uređaj za punjenje je neispravan

Rešenje:

- Izvadite akumulator iz pregrade za akumulator i ponovo ga umetnite u pregradu (⇒ 8.3)
- Ispitajte i po potrebi zamenite akumulator (✘)
- Ispitajte i po potrebi zamenite uređaj za punjenje (✘)

 Servisiranje obavljeno na dan

 Datum sledećeg servisiranja

21. Plan servisiranja

21.1 Potvrda primopredaje

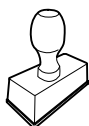
Model: _____
Serjski broj:
<input type="text"/> <input type="text"/> <input type="text"/> <input type="text"/> <input type="text"/> <input type="text"/> <input type="text"/> <input type="text"/> <input type="text"/>
Datum: <input type="text"/> <input type="text"/> <input type="text"/> <input type="text"/> <input type="text"/> <input type="text"/>

Sledeći servis
Datum: <input type="text"/> <input type="text"/> <input type="text"/> <input type="text"/> <input type="text"/> <input type="text"/>

21.2 Potvrda servisiranja

Ovo uputstvo za upotrebu prilikom radova na održavanju dostavite ovlašćenom STIHL distributeru. On će u odštampanim poljima potvrditi da su servisni radovi izvršeni.



Cijenjeni kupci!

hvala vam što ste se odlučili za proizvod tvrtke STIHL. Mi razvijamo i proizvodimo svoje proizvode prema vrhunskim standardima kvalitete, u skladu s potrebama naših klijenata. Tako nastaju vrhunski pouzdani proizvodi prikladni i za najzahtjevnije radove.

STIHL znači i vrhunsku kvalitetu servisa. Naše ovlaštene trgovine jamče stručno savjetovanje i upute, kao i sveobuhvatnu tehničku pomoć.

Zahvaljujemo vam na povjerenju i želimo vam puno zadovoljstva pri radu s proizvodom STIHL.

Dr. Nikolas Stihl

VAŽNO! PRIJE UPOTREBE PROČITATI I POHRANITI.

1. Sadržaj

O ovim uputama za uporabu	414
Općenito	414
Naputci uz čitanje ovih uputa za uporabu	414
Lokalne varijante	415
Opis uređaja	415
Za vašu sigurnost	415
Općenito	415
Odjeća i oprema	416
Akumulator	416
Punjač	417
Punjenje	418
Transport uređaja	418
Transport akumulatora	418
Prije rada	419
Za vrijeme rada	419
Održavanje, čišćenje, popravci i skladištenje	421
Skladištenje kod duljeg nekorištenja	421
Zbrinjavanje	422
Opis simbola	422
Opseg isporuke	422
Priprema uređaja za rad	422
Općenito	422
Montaža mono upravljača (RMA 339 C)	423
Montaža dvostrukog upravljača (RMA 339)	423
Sastavljanje košare za travu	423
Akumulator i punjač	423
Općenito:	423
Priključivanje punjača na električnu mrežu	423
Vađenje/umetanje akumulatora:	423
Punjenje akumulatora	424
Svjetleće diode na akumulatoru	424
Svjetleća dioda na punjaču	424
Upravljački elementi	424
Pretinac za akumulator	424
Sigurnosni utikač	425
Prekidač za Eco način rada	425
Namještanje mono upravljača (RMA 339 C)	425
Preklapanje dvostrukog upravljača (RMA 339)	425
Centralno podešavanje visine reza	425
Košara za travu	426
Pokazivač razine napunjenosti	426
Napomene uz rad	426
Općenito	426
Rezni učinak	426
Radno područje rukovatelja	426
Pravilno opterećenje elektromotora	427
Ako se nož za košnju blokira	427
Termička zaštita od preopterećenja elektromotora	427
Sigurnosne naprave	427
Sigurnosni utikač	427
Zaštitne naprave	427
Dvoručno upravljanje	427
Usporna kočnica elektromotora	427
Pokretanje uređaja	427
Pripreme mjere	427
Uključivanje kosilice	428
Isključivanje kosilice	428
Pražnjenje košare za travu	428
Održavanje	428
Općenito	428
Čišćenje uređaja	428
Elektromotor i kotači	429

Akumulator	429
Punjač	429
Provjera istrošenosti noža za košnju	429
Demontaža i ugradnja noža za košnju	429
Oštrenje noža za košnju	430
Skladištenje (zimski pauza)	430
Transport	430
Nošenje i pričvršćivanje kosilice	430
Transportiranje akumulatora	431
Minimaliziranje trošenja i izbjegavanje šteta	431
Zaštita okoliša	431
Uobičajeni rezervni dijelovi	432
Izjava o usklađenosti	432
EU izjava o sukladnosti za kosilicu STIHL RMA 339.0, RMA 339.0 C	432
Servisa - Rezervni dijelovi	432
Adresa glavne uprave tvrtke STIHL	432
Adrese distributera STIHL	433
Adrese uvoznika STIHL	433
Tehnički podaci	433
Akumulator STIHL AK	434
REACH	434
Traženje pogrešaka	434
Servisni plan	436
Potvrda predaje	436
Potvrda servisa	436

2. O ovim uputama za uporabu

2.1 Općenito

Ove su upute za uporabu **originalne upute** proizvođača u smislu EU direktive 2006/42/EC.

STIHL neprestano radi na razvoju svojih proizvoda pa stoga zadržava pravo na izmjene u oblikovanju, tehničkoj izvedbi i opremi uređaja.

Stoga se na temelju podataka i slika iz ovih uputa ne mogu postavljati nikakvi zahtjevi.

U ovim uputama za uporabu mogu biti opisani modeli koji nisu dostupni u svakoj državi.

Ove upute za uporabu zaštićene su zakonom o autorskim pravima. Sva su prava zadržana, osobito pravo na umnožavanje, prijevod i obrađivanje elektroničkim sustavima.

2.2 Napatci uz čitanje ovih uputa za uporabu

Slike i tekstovi opisuju određene korake rukovanja.

U ovim uputama za uporabu objašnjeni su svi slikovni simboli koji se nalaze na uređaju.

Smjer gledanja:

Smjer gledanja s obzirom na uporabu pojmova „**lijevo**“ i „**desno**“ u ovim uputama:

Korisnik stoji iza uređaja i gleda prema naprijed u smjeru kretanja.

Referenca na poglavlja:

Reference na odgovarajuća poglavlja i potpoglavlja za daljnja objašnjenja označene su strelicom. Sljedeći primjer prikazuje referencu na poglavlje: (⇒ 7.2)

Označavanje tekstualnih odlomaka:

Opisane upute mogu biti označene kao u sljedećim primjerima.

Postupci koji od korisnika zahtijevaju određeni zahvat:

- Otpustite vijak (1) ključem za vijke, aktivirajte polugu (2) ...

Opća nabranja:

- Uporaba proizvoda u sportske ili natjecateljske svrhe

Tekstovi s dodatnim značenjem:

Kako bi se tekstualni odlomci s dodatnim značenjem posebno istaknuli u ovim uputama za uporabu, označeni su jednim od dolje opisanih simbola.



Opasnost!

Opasnost od nezgoda i teških ozljeda. Treba slijediti određeni način ponašanja ili odustati od određenog načina ponašanja.



Upozorenje!

Opasnost od ozljeda. Određeno ponašanje sprječava moguće ili vjerojatne ozljede.



Oprez!

Lake ozljede, odn. materijalne štete koje se mogu spriječiti određenim ponašanjem.



Napomena

Informacija koja će vam omogućiti bolju iskorištenost uređaja i izbjegavanje mogućih pogrešaka pri uporabi.

Tekstovi povezani sa slikom:

Slike koje objašnjavaju uporabu uređaja možete pronaći na samom početku ovih uputa za uporabu.

Simbol kamere služi za povezivanje slika na stranicama sa slikama i dotičnog dijela teksta u uputama za uporabu.



2.3 Lokalne varijante

STIHL isporučuje punjače s različitim utikačima i prekidačima ovisno o zemlji isporuke.

Na slikama su prikazani punjači s europskim utikačima, mrežni priključak uređaja s drugim utikačima odvija se na isti način.

3. Opis uređaja



- 1 Gornji dio upravljača
- 2 Donji dio upravljača (RMA 339)
- 3 Konzola (RMA 339 C)
- 4 Kućište
- 5 Poklopac motora
- 6 Stražnji kotač
- 7 Prednji kotač
- 8 Košara za travu
- 9 Gornja transportna ručka
- 10 Donja transportna ručka
- 11 Zaklopka za izbacivanje
- 12 Okretna ručica (RMA 339)
- 13 Upravljač s uklopnom polugom (RMA 339 C)
- 14 Pokazivač razine napunjenosti (košara za travu)

- 15 Stremen za zaustavljanje motora
- 16 Poluga za podešavanje visine
- 17 Gumb za uključenje
- 18 Natpisna pločica sa serijskim brojem stroja
- 19 Poklopac
- 20 Sigurnosni utikač
- 21 Sklopka za ECO način rada
- 22 Akumulator
- 23 Punjač

4. Za vašu sigurnost

4.1 Općenito



Pri radu s uređajem morate se bezuvjetno pridržavati ovih propisa za zaštitu od nezgode.



Prije prvog puštanja u rad pažljivo pročitajte upute za uporabu. Sačuvajte upute za uporabu za kasnije korištenje.

Ove mjere opreza nužne su za vašu sigurnost, ali popis svih mjera nije konačan. Uvijek rabite uređaj razumno i odgovorno te imajte na umu da je korisnik odgovoran za nezgode koje uzrokuju ozljede osoba ili materijalne štete.

Upoznajte se s upravljačkim dijelovima i uporabom uređaja.

Uređaj smiju koristiti samo osobe, koje su pročitale upute za uporabu i koje su upoznate s rukovanjem uređajem. Prije prvog puštanja u rad korisnik se mora potruditi za stručno i praktično poučavanje. Korisniku prodavač ili drugo stručno lice mora pojasniti kako se uređaj rabi.

Pri tom poučavanju korisniku treba posebice staviti do znanja da je za rad s uređajem nužna osobita pozornost i koncentracija.

Čak i ako propisno upotrebljavate uređaj, uvijek ostaju preostale opasnosti.



Opasnost od gušenja!

Ako se djeca igraju s materijalom za pakiranje, prijete opasnost od gušenja. Materijal za pakiranje obavezno držite podalje od djece.

Uređaj, uključujući sve priključke, smijete dati na korištenje odnosno iznajmljivati samo osobama koje su upoznate s ovim modelom i njegovim rukovanjem. Upute za uporabu dio su uređaja i uvijek moraju biti priložene.

Osigurajte da je korisnik tjelesno, osjetilno i duševno sposoban upravljati i raditi s uređajem. Ako je korisnik tjelesno, osjetilno ili duševno ograničen za obavljanje tog zadatka, smije raditi s uređajem samo pod nadzorom ili prema uputama odgovorne osobe.

Osigurajte da je korisnik punoljetan ili da se obučava uz nadzor u skladu s državnim propisima.

Upotrebljavajte uređaj samo kad ste odmorni i u dobroj psiho-fizičkoj kondiciji. Ako ste narušenog zdravlja, trebali biste se konzultirati s liječnikom je li rad s uređajem moguć. Strojem se ne smije rukovati nakon uzimanja alkohola, droga ili lijekova koji ograničavaju sposobnost reagiranja.

Uređaj je dizajniran za privatnu uporabu.

Pozor – opasnost od nezgode!

Uređaj je namijenjen samo za košnju travnjaka. Druga primjena nije dopuštena i može biti opasna ili uzrokovati štete na uređaju.

Kako fizičko zdravlje korisnika ne bi bilo ugroženo, uređaj se ne smije koristiti za sljedeće radove (nepotpuno nabrojane):

- za obrezivanje grmlja, živice i žbunja
- za rezanje puzavica,
- za održavanje travnjaka na krovnim nasadima i balkonskim žardinjerama,
- za sjeckanje i usitnjavanje odrezanih grana stabala i grmlja,
- za čišćenje staza (usisavanje, otpuhivanje),
- za poravnavanje povišenih neravnina, kao npr. krtičnjaka,
- za prijevoz odrezanih biljnih ostataka, osim u za to predviđenoj košari za travu.

Iz sigurnosnih je razloga svaka promjena na uređaju, izuzev stručne nadogradnje pribora koju je dopustio STIHL, zabranjena i to dovodi do ukidanja prava na jamstvo. Informaciju o odobrenom priboru možete dobiti kod STIHL prodavača.

Svaka je manipulacija na uređaju koja povećava snagu ili broj okretaja motora s unutarnjim izgaranjem odnosno elektromotora zabranjena.

Na uređaju se ne smiju provoditi nikakve izmjene koje uzrokuju povećanje emisija buke.

S uređajem se ne smiju transportirati predmeti, životinje ili osobe, posebice djeca.

Kod uporabe na javnim mjestima, parkovima, sportskim igralištima, ulici i u poljoprivrednim i šumarskim pogonima potreban je poseban oprez.

Uređaj pustite tek onda kada se nalazi na ravnoj površini i kada se ne može sam otkotrljati.



Pozor! Opasnost po zdravlje zbog vibracija! Pretjerana izloženost vibracijama može uzrokovati oštećenje krvožilnog

i živčanog sustava, naročito kod ljudi s problemima s krvotokom. Obratite se svom liječniku, ako nastupe simptomi koje je moglo uzrokovati izlaganje vibracijama. Takvi simptomi uglavnom se javljaju u prstima, rukama ili ručnim zglobovima, a u njih se ubrajaju (nepotpuni popis):

- gubitak osjeta,
- bolovi,
- slabost u mišićima,
- promijenjena boja kože,
- neugodni trnci.

Držite upravljač tijekom rada čvrsto ali ne prenapeto objema rukama na predviđenim mjestima.

Radno vrijeme isplanirajte tako da se izbjegnju veća opterećenja tijekom duljeg vremenskog razdoblja.

4.2 Odjeća i oprema



Tijekom rada uvijek nosite čvrste cipele sa stabilnim đonom. Nikada nemojte raditi bosi ili, primjerice, u sandalama.



Prilikom održavanja i čišćenja, kao i prilikom transportiranja uređaja, nosite čvrste rukavice, a dugačku kosu svežite i zaštitite (maramom, kapom i sl.).



Prilikom oštrenja noža za košnju nosite odgovarajuće zaštitne naočale.

Uređaj stavlajte u pogon noseći dugačke hlače i usko pripijenu odjeću.

Nikada ne nosite široku odjeću koja bi se mogla zakvačiti za pokretne dijelove (upravljačka poluga) – ni nakit, kravate ili šalove.

4.3 Akumulator

Djeca ne mogu prepoznati niti procijeniti opasnosti akumulatora. Djeca se mogu teško ozlijediti.

- Držite djecu podalje.
- Čuvajte akumulator izvan dohvata djece.

Akumulator nije zaštićen od svih utjecaja okoline. Ako je akumulator izložen određenim utjecajima iz okoline, može se zapaliti ili eksplodirati. Može doći do ozljeđivanja osoba i materijalne štete.

- Zaštitite akumulator od vrućine i vatre.
- Nemojte bacati akumulator u vatru.
- Pridržavajte se dopuštenog raspona temperature za akumulator. (⇒ 19.1)
- Držite akumulator podalje od metalnih predmeta.



- Zaštitite akumulator od kiše i vlage i nemojte ga uranjati u tekućine.



- Nemojte izlagati akumulator visokom tlaku.
- Nemojte izlagati akumulator mikrovalnoj pećnici.
- Zaštitite akumulator od kemikalija i soli.
- Nemojte dopustiti da akumulator padne na pod.
- Akumulator skladištite u čistom i suhom stanju.
- Skladištite akumulator u zatvorenoj prostoriji.
- Skladištite akumulator podalje od kosilice i punjača.
- Akumulator čuvajte u ambalaži koja ne provodi struju.
- Čuvajte akumulator u skladu s dopuštenim rasponom temperature. (⇒ 19.1)

Akumulator je u **stanju sigurnom za rad**, ako su ispunjeni sljedeći uvjeti:

- Nije oštećen.
- U čistom je i suhom stanju.
- Akumulator funkcionira i nije izmijenjen.

U stanju koje nije sigurno za rad akumulator ne može više sigurno raditi. Osobe se mogu teško ozlijediti.

- Nemojte raditi s oštećenim ili neispravnim akumulatorom.
- Nemojte puniti oštećen ili neispravan akumulator.
- Ako je akumulator zaprljan ili mokar: Očistite akumulator i pustite da se osuši.

- Nemojte modificirati akumulator.
- Ne umećite nikakve predmete u otvore akumulatora.
- Nemojte povezivati i kratko spajati električne kontakte akumulatora s metalnim predmetima.
- Nemojte otvarati akumulator.

Iz oštećenog akumulatora može isticati tekućina. Ako tekućina dođe u kontakt s kožom ili očima, može doći do nadraživanja kože ili očiju.

- Izbjegavajte kontakt s tekućinom.
- Ako je došlo do kontakta s kožom: Zahvaćene dijelove kože operite s puno vode i sapunom.
- Ako je došlo do kontakta s očima: Oči ispirite s puno vode najmanje 15 minuta i obratite se liječniku.

Oštećen ili neispravan akumulator može neuobičajeno mirisati, dimiti se ili goriti. Može doći do teškog ozljeđivanja ili smrti osoba ili materijalne štete.

- Ako akumulator neuobičajeno miriše ili se dimi: Nemojte upotrebljavati akumulator i držite ga podalje od zapaljivih materijala.
- Ako akumulator gori: Akumulator ugasite pomoću aparata za gašenje ili vode.

4.4 Punjač

Djeca ne mogu prepoznati niti procijeniti opasnosti punjača i električne struje. Djeca se mogu teško ozlijediti.

- Držite djecu podalje.
- Čuvajte punjač izvan dohvata djece.

Punjač nije zaštićen od svih utjecaja okoline. Ako je punjač izložen određenim utjecajima iz okoline, može se zapaliti ili eksplodirati. Može doći do ozljeđivanja osoba i materijalne štete.

- Punjač nemojte upotrebljavati u okolini koja je lako zapaljiva ili eksplozivna.
- Punjač nemojte upotrebljavati na podlozi koja je lako zapaljiva.
- Pridržavajte se dopuštenog raspona temperature za punjač.
- Skladištite punjač zatvorenoj i suhoj prostoriji.
- Skladištite punjač podalje od kosilice i akumulatora.
- Prije skladištenja pustite da se punjač ohladi.
- Punjač skladištite u čistom i suhom stanju.
- Skladištite punjač u zatvorenoj prostoriji.



Punjač je u **stanju sigurnom za rad**, ako su ispunjeni sljedeći uvjeti:

- Nije oštećen.
- Punjač je u čistom i suhom stanju.
- Punjač funkcionira i nije izmijenjen.

U stanju koje nije sigurno za rad komponente ne mogu više sigurno raditi i sigurnosni uređaji nisu u funkciji. Osobe se mogu teško ozlijediti.

- Nemojte upotrebljavati oštećen ili neispravan punjač. Odložite punjač u otpad.
- Ako je punjač zaprljan ili mokar: Očistite punjač i pustite da se osuši.
- Nemojte modificirati punjač.

- Ne umećite nikakve predmete u otvore punjača.
- Nemojte povezivati i kratko spajati električne kontakte punjača s metalnim predmetima.
- Nemojte otvarati punjač.

Priključni kabel nije namijenjen za nošenje ili vješanje punjača. Priključni kabel i punjač mogu se oštetiti.

- Punjač uhvatite za kućište i čvrsto držite. Na punjaču postoji udubina ručice za jednostavno podizanje punjača.
- Punjač nemojte vješati na zidni držač.

4.5 Punjenje

Kontakt s dijelovima koji provode struju može nastati zbog nekog od sljedećih uzroka:

- Priključni kabel je oštećen.
- Mrežni utikač je oštećen.
- Utičnica nije ispravno instalirana.

Kontakt s dijelovima koji provode struju može dovesti do strujnog udara. Može doći do teškog ozljeđivanja ili smrti korisnika.

- Pobrinite se da priključni kabel i mrežni utikač nisu oštećeni.
- Utaknite mrežni utikač u pravilno instaliranu utičnicu.

Tijekom punjenja pogrešan mrežni napon ili pogrešna mrežna frekvencija može dovesti do prenapona u punjaču. Može doći do oštećenja punjača.

- Pobrinite se da se mrežni napon i frekvencija strujne mreže poklapaju s podacima na natpisnoj pločici punjača.

Tijekom punjenja oštećen ili neispravan punjač može neuobičajeno mirisati ili se dimiti. Može doći do ozljeđivanja osoba ili materijalne štete.

- Izvucite mrežni utikač iz utičnice.

Punjač se u slučaju nedovoljnog odvođenja topline može pregrijati i izazvati požar. Može doći do teškog ozljeđivanja ili smrti osoba ili materijalne štete.

- Nemojte prekrivati punjač.
- Punjač nemojte vješati na zidni držač.

Ako je na jednu utičnicu priključeno više punjača, tijekom punjenja može doći do preopterećenja električnih vodova. Električni vodovi mogu se zagrijati i izazvati požar. Može doći do teškog ozljeđivanja ili smrti osoba ili materijalne štete.

- Punjač priključujte u utičnicu pojedinačno.
- Punjač nemojte priključivati u višestruke utičnice.

4.6 Transport uređaja

Radite samo u zaštitnim rukavicama kako biste izbjegli ozljede na oštrim rubovima i vrućim dijelovima uređaja.



Prije transporta isključite uređaj, pričekajte da se nož potpuno zaustavi i izvucite sigurnosni utikač.

Uređaj transportirajte samo s ohlađenim elektromotorom.

Vodite računa o težini uređaja i po potrebi koristite odgovarajuća pomagala za utovar (utovarne rampe, podizne naprave).

Na teretnoj površini, osigurajte uređaj i njegove prateće dijelove (npr. košaru za travu) dovoljno dimenzioniranim pričvrstnim sredstvima (remenje, užad itd.).

Prilikom podizanja i nošenja izbjegavajte kontakt s nožem za košnju.

Obratite pozornost na upute u poglavlju „Transport“. Tamo je opisano kako uređaj treba podizati, odn. vezati. (⇒ 14.)

Prilikom transporta uređaja poštuju lokalne zakonske propise, posebice one koji se odnose na sigurnost tereta kao i transport predmeta na utovarnoj površini.

4.7 Transport akumulatora

Akumulator nije zaštićen od svih utjecaja okoline. Ako je akumulator izložen određenim utjecajima iz okoline, može doći do oštećenja akumulatora ili materijalne štete.

- Nemojte transportirati oštećen akumulator.
- Akumulator transportirajte u uređaju, u ambalaži koja ne provodi struju ili u transportnom spremniku koji ne provodi struju.

Tijekom transporta izvan uređaja može doći do prevrtanja ili pomicanja akumulatora. Može doći do ozljeđivanja osoba i materijalne štete.

- Akumulator zapakirajte u ambalažu ili transportni spremnik tako da se ne može pomicati.
- Ambalažu ili transportni spremnik osigurajte tako da se ne može pomicati.

Ne ostavljajte akumulator u automobilu i nikad ga ne izlažite izravnom sunčevom zračenju.

Litij-ionski akumulatori zahtijevaju poseban oprez prilikom transporta. Prilikom transporta akumulatora posebice vodite računa da ne može doći do kratkog spoja. Stoga sačuvajte originalno kartonsko pakiranje akumulatora. Transportirajte akumulatore STIHL u neoštećenom originalnom pakiranju ili u silosilik.

4.8 Prije rada

Treba osigurati da s uređajem rade samo osobe koje poznaju upute za uporabu.

Vodite računa o lokalno propisanim vremenima uporabe vrtnih uređaja s elektromotorom.

Provjerite cijelo zemljište na kojem se uređaj upotrebljava i uklonite kamenje, drvlje, žice, kosti i ostala strana tijela koja bi prilikom rada uređaja mogla biti izbačena u zrak. U visokoj travi lako je previdjeti prepreke (npr. panjevi, korijenje).

Stoga prije rada označite sva strana tijela (prepreke) skrivena u travnjaku koja nije moguće ukloniti.

Prije prve uporabe uređaja potrebno je ukloniti materijal za pakiranje i transportne brave.

Prije uporabe uređaja zamijenite sve neispravne, kao i potrošene ili oštećene dijelove. Nečitke ili oštećene naljepnice s napomenama o opasnostima i upozorenjima na uređaju morate zamijeniti novima. Rezervne naljepnice i sve druge rezervne dijelove možete nabaviti kod ovlaštenog STIHL trgovca.

Uređaj se smije upotrebljavati samo u stanju sigurnom za rad. Prije svakog stavljanja u pogon provjerite

- je li uređaj propisno montiran.
- nalaze li se rezni alat i cijela rezna jedinica (nož za košnju, pričvrtni elementi, kućište kutije s nožem za košnju) u besprijekornom stanju. Posebno pazite na čvrst dosjed, oštećenja (urezi ili napuknuća) te istrošenost.
- nalaze li se sigurnosne naprave (npr. stremen za zaustavljanje motora, zaklopka za izbacivanje, kućište, upravljač, stremen za zaustavljanje motora) u besprijekornom stanju te funkcioniraju li pravilno.
- je li košara za travu neoštećena i potpuno montirana; oštećena košara za travu ne smije se upotrebljavati.
- funkcionira li usporna kočnica elektromotora.

Po potrebi provedite sve nužne radove, odn. potražite ovlaštenog servisera. STIHL preporučuje ovlaštenog STIHL trgovca.

Nikada nemojte uključivati elektromotor bez propisno montiranog noža. Opasnost od pregrijavanja elektromotora!

Obratite pozornost na podatke u poglavlju „Akumulator“ (⇒ 4.3) i „Punjač“ (⇒ 4.4).

4.9 Za vrijeme rada

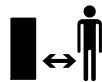

Nipošto nemojte raditi s uređajem dok se u području opasnosti nalaze životinje ili osobe, naročito djeca.

Nemojte raditi na temperaturama ispod +5°C.

Radite samo pri danjem svjetlu ili dobroj umjetnoj rasvjeti.

Ne radite s uređajem na kiši, nevremenu i posebice ako postoji opasnost od udara munje!



Pozor – opasnost od ozljeda!

Nemojte približavati ruke i noge rotirajućim dijelovima niti ih stavljati ispod njih. Nikada nemojte dirati nož koji se okreće. Uvijek se držite podalje od otvora za izbacivanje.

Uvijek poštujujte sigurnu udaljenost koju nameće upravljač. Upravljač uvijek mora biti propisno montiran i ne smije se mijenjati. Nipošto nemojte pokretati uređaj dok je upravljač preklapljen.

Sklopne i sigurnosne naprave montirane na uređaju ne smiju se skidati ili premošćivati. Osobito nipošto nemojte pričvršćivati stremen za zaustavljanje motora na upravljač (npr. vezanjem).

Nikada nemojte pričvršćivati predmete na upravljač (npr. radnu odjeću).

Zbog smanjene stabilnosti postoji povećana opasnost od nezgode. Treba raditi posebice oprezno da se ne biste poskliznuli. Ako je moguće, izbjegavajte uporabu uređaja na vlažnoj podlozi.

Uređaj nemojte ostavljati na kiši.

Tijekom rada držite pretinac za akumulator uvijek otvorenim.

Uključivanje uređaja:

Uređaj uključujte s oprezom, slijedeći napomene u poglavlju „Puštanje uređaja u rad“. (⇒ 12.)

Vodite računa da noge budu dovoljno udaljene od reznog alata.

Kod pokretanja uređaj mora stajati na ravnoj površini.

Uređaj se ne smije nakrenuti prije uključivanja i tijekom postupka uključivanja.

Nemojte uključivati elektromotor ako kanal za izbacivanje nije pokriven zaklopkom za izbacivanje, odnosno košarom za travu.

Izbjegavajte česta uključivanja u kratkom vremenskom razmaku, a posebno "igranje" s gumbom za uključenje. Opasnost od pregrijavanja elektromotora!

Rad na obroncima:

Na obroncima uvijek radite u poprečnom, nikada u uzdužnom smjeru.

Ako korisnik prilikom košnje u uzdužnom smjeru izgubi kontrolu, uređaj kojim kosi mogao bi ga pregaziti.

Budite osobito oprezni kad na obronku mijenjate smjer kretanja.

Na obroncima uvijek vodite računa o stabilnosti. Izbjegavajte rad s uređajem na previše strmim obroncima.

Iz sigurnosnih razloga uređaj ne smijete upotrebljavati na obroncima na kojima nagib iznosi više 25° (46,6 %). **Opasnost od ozljeda!**

Gradijent od 25° odgovara vertikalnom usponu od 46,6 cm pri horizontalnoj dužini od 100 cm.

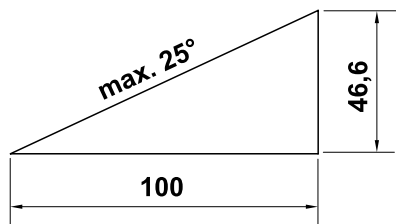

Primjena:



Pozor – opasnost od ozljeda!

Nemojte približavati ruke i noge rotirajućim dijelovima niti ih stavljati ispod njih. Nikada nemojte dirati nož koji se okreće. Uvijek se

držite podalje od otvora za izbacivanje. Uvijek poštujujte sigurnu udaljenost koju nameće upravljač.



Nemojte pokušavati pregledavati nož dok uređaj radi. Nikada nemojte otvarati zaklopku za izbacivanje ili skidati košaru za travu dok radi nož za košnju. Rotirajući nož bi vas mogao ozlijediti.

Vodite uređaj samo brzinom hoda – prilikom rada nipošto nemojte trčati. Prebrzo vođenje uređaja povećava opasnost od ozljeda zbog spoticanja, poskliznuća itd.

Budite osobito oprezni kad okrećete uređaj ili ga vučete prema sebi.

Opasnost od spoticanja!

Predmeti sakriveni u tratini (prskalice za travnjake, stupovi, ventili za vodu, temelji, električni vodovi itd.) moraju se zaobići. Nikada nemojte prelaziti preko takvih stranih predmeta.

Ako rezni alat ili uređaj udare u prepreku, odnosno strano tijelo, ugasisite elektromotor, izvucite sigurnosni utikač i provedite stručni pregled.



Pazite na inercijski hod reznog alata nakon isključenja, čije zaustavljanje može potrajati i nekoliko sekundi.

Isključite elektromotor,

- ako uređaj kod transporta treba nakrenuti preko površina koje nisu trava,
- ako uređaj pomičete amo-tamo po košenoj površini,
- prije skidanja košare za travu.
- prije namještanja visine reza.



Ugasisite elektromotor, izvucite sigurnosni utikač i uvjerite se da se rezni alat u potpunosti zaustavio

- prije vađenja akumulatora,
- prije napuštanja uređaja, odnosno ako ostavljate uređaj bez nadzora,
- prije transportiranja, podizanja ili nošenja uređaja;
- prije otpuštanja blokada ili uklanjanja začepjenja u kanalu za izbacivanje,
- prije provjere uređaja, čišćenja ili provođenja radova na kosilici (npr. preklapanja ili namještanja upravljača);
- ako rezni alat udari u strano tijelo. Morate provjeriti nije li možda došlo do oštećenja reznog alata. Uređaj se ne smije pokretati s oštećenim ili savinutim vratilom noža odn. vratilom motora. **Opasnost od ozljeda izazvanih neispravnim dijelovima!**
- ako uređaj počne neuobičajeno jako vibrirati. U tom slučaju provjerite cijeli uređaj, a posebice rezni alat kako biste utvrdili ima li na njima znakova oštećenja i labavih dijelova. Zamijenite oštećene dijelove prije daljnjeg rada te pričvrstite labave dijelove/stegnite njihove vijke.



Opasnost od ozljeda!

Jako vibriranje u pravilu je znak smetnje.

Uređaj se nipošto ne smije pokretati ako je vratilo noža oštećeno ili svinuto, odnosno ako je nož za košnju oštećen ili svinut.

Ako vam nedostaju potrebna znanja, prepustite potrebne popravke stručnjaku – STIHL preporučuje ovlaštenog STIHL trgovca.

4.10 Održavanje, čišćenje, popravci i skladištenje

Prije svih radova na uređaju, namještanja ili čišćenja

- isključite elektromotor,
- izvucite sigurnosni utikač i
- po potrebi izvadite akumulator.



Pričekajte da se uređaj potpuno ohladi prije skladištenja u zatvorenim prostorijama, prije radova na održavanju ili čišćenja.

Čišćenje:

Cijeli se uređaj mora temeljito očistiti nakon svake primjene. (⇒ 13.2)

Očistite nataložene ostatke trave drvenim štapom. Očistite donji dio kosilice četkom i vodom.

Nikada nemojte koristiti visokotlačni čistač i prati uređaj pod tekućom vodom (npr. crijevom za zalijevanje vrta). Nemojte koristiti agresivna sredstva za čišćenje. Ona mogu oštetiti plastične i metalne dijelove, što može negativno utjecati na siguran rad uređaja STIHL.

Radi izbjegavanja pregrijavanja odn. opasnosti od požara, područja oko otvora zraka na gornjoj strani uređaja (između poklopca elektromotora i kućišta) i na donjoj strani uređaja (u kanalu za izbacivanje) održavajte čistima (n pr. od trave, slame, mahovine, lišća ili iscurjele masti).

Radovi na održavanju:

Smiju se provoditi samo radovi održavanja opisani u ovim uputama za uporabu; sve ostale radove povjeriti ovlaštenom trgovcu.

Ako vam nedostaju potrebno znanje i potrebna pomoćna sredstva, obratite se **uvijek** svom ovlaštenom trgovcu. STIHL preporučuje obavljanje radova održavanja i popravaka samo od ovlaštenih STIHL trgovaca. Ovlašteni STIHL trgovci redovito se školuju i raspoložu tehničkim informacijama.

Koristite samo alate, pribor ili priključne uređaje koje je STIHL odobrio za ovaj uređaj ili tehnički ekvivalentne dijelove. U protivnom postoji opasnost od nesretnih slučajeva koje mogu rezultirati ozljedama ili štetom na uređaju. U slučaju pitanja obratite se ovlaštenom trgovcu.

STIHL originalni alati, pribor i rezervni dijelovi zbog svojih su svojstava optimalni za uređaj i zahtjeve korisnika. Originalni rezervni dijelovi STIHL mogu se prepoznati po broju rezervnog dijela STIHL, po natpisu STIHL i eventualno po oznaci rezervnog dijela STIHL. Na sitnim dijelovima znak može stajati i sam.

Održavajte naljepnice s upozorenjima i napomenama uvijek čistima i čitljivima. Oštećene ili izgubljene naljepnice treba zamijeniti novim originalnim znakovima koje možete nabaviti kod ovlaštenog

STIHL trgovca. Ako se neki dio zamjenjuje novim dijelom, pazite da novi dio sadrži iste naljepnice.

Redovito provjeravajte imaju li noževi za košnju siguran dosjed te jesu li oštećeni i istrošeni.

Radove na reznoj jedinici poduzimajte samo s debelim radnim rukavicama i uz najveći oprez.

Pazite da sve matice, svornjaci i vijci, a posebice vijak noža, budu čvrsto zategnuti kako bi za vrijeme rada uređaj bio siguran.

Redovito provjeravajte cijeli uređaj i košaru za travu, posebice prije skladištenja (npr. prije zimske pauze), kako biste utvrdili ima li na njima znakova istrošenosti i oštećenja. Iz sigurnosnih razloga odmah zamijenite istrošene ili oštećene dijelove, tako da uređaj uvijek bude siguran za rad.

Ako su zbog održavanja skinuti dijelovi ili zaštitne naprave, treba ih odmah i propisno ponovno ugraditi.

4.11 Skladištenje kod duljeg nekoristenja

Čuvajte ohlađeni uređaj, akumulator i sigurnosni utikač odvojene jedne od drugih u suhoj, zatvorenoj prostoriji sigurno pohranjen, izvan dohvata djece.

Osigurajte da je uređaj zaštićen od neovlaštene uporabe (npr. djeca).

Uređaj temeljito očistite prije skladištenja (npr. zimska pauza).

Uređaj skladištite u pogonski sigurnom stanju.

Uređaj spremite na ravnoj površini tako da se ne može nehotečno otkotrljati.

4.12 Zbrinjavanje

Pobrinite se da uređaj koji je odradio svoj radni vijek (kosilica, akumulator, punjač, pribor) bude propisno odložen u otpad. Onesposobite kosilicu prije odlaganja u otpad. Radi sprječavanja nezgoda, skinite sigurnosni utikač, odn. električni kabel s prekidača za elektromotor.

Opasnost od ozljeda reznog alata!

Nemojte uređaj ostavljati bez nadzora, čak niti ako je star ili neupotrebljiv. Vodite računa da se uređaj i rezni alat moraju čuvati izvan dohvata djece.

Akumulatori se moraju odložiti odvojeno od uređaja. Akumulatori se prije odlaganja u otpad obavezno moraju isprazniti (npr. radom elektromotora) nakon čega ih treba odložiti na ekološki prihvatljiv način.

5. Opis simbola



Pozor!

Prije pokretanja uređaja pročitajte upute za uporabu.



Opasnost od ozljeda!

Udaljite treće osobe iz opasnog područja.

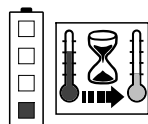
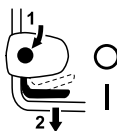
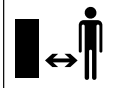

Oprez – oštri noževi!

Noževi se nastavljaju okretati nakon gašenja elektromotora. Uklonite zapornu napravu (sigurnosni utikač) prije radova na održavanju.

RMA 339:

Pokrenite elektromotor.

RMA 339 C:

Pokrenite elektromotor.

RMA 339 C:

Ugasite elektromotor.

Akumulator je pretopao. Punjenje se pokreće nakon faze hlađenja, odn. akumulator se može koristiti tek nakon faze hlađenja.

Akumulator je neispravan i mora se zamijeniti.

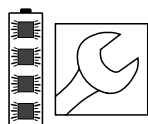

6. Opseg isporuke

Poz.	Opis	Kom.
A	Osnovni uređaj	1
B	Gornji dio košare za travu	1



Poz.	Opis	Kom.
C	Donji dio košare za travu	1
D	Sprežnjak	2
M	Sigurnosni utikač	1
N	punjač	
O	Akumulator	
	• Upute za uporabu	1

RMA 339 C:

E	Čahura	1
F	Vijak	1
G	Podloška	2
H	Matica	1

RMA 339:

I	Plosnati vijak s okruglom glavom	2
J	Vodilica kabela	1
K	Okretna ručica	2



Opseg isporuke može se razlikovati ovisno o zemlji isporuke i izvedbi.

7. Priprema uređaja za rad

7.1 Općenito



Opasnost od ozljeda

Obratite pozornost na sigurnosne napomene u poglavlju „Za vašu sigurnost“ (⇒ 4.).

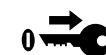

Prije svih radova na kosilici obavezno izvucite sigurnosni utikač (⇒ 9.2).

- Za sve opisane radove postavite uređaj na vodoravnu, ravnu i čvrstu podlogu.

 Akumulatori su prilikom isporuke napunjeni oko 30 %. Stoga se moraju napuniti prije prvog puštanja u rad.

- Napunite akumulator (⇒ 8.4).

7.2 Montaža mono upravljača (RMA 339 C)



- **1** Uvedite čahuru (E) u provrt na upravljaču (1).
- **2** Oba podloška (G) natakните na čahuru s ispuččenjem prema unutra.
- **3** Držite čahuru (E) i podloške (G) te ih zajedno s upravljačem (1) uvedite u konzolu (2).
- **4** Maticu (H) umetnite u konzolu kako je prikazano.
- **5** Umetnite vijak (F) s vanjske strane prema unutra kroz provrte na upravljaču (1) i na konzoli (2).
- **6** Zategnite vijak (F).
Moment pritezanja:
18 - 22 Nm

Montaža električnog kabela:

- Umetnite električni kabel u vodilicu kabela (3) kao što je prikazano,
- utisnite u držač na upravljaču (4) te
- pričvrstite držačem kabela (5) na upravljač.

7.3 Montaža dvostrukog upravljača (RMA 339)



Montaža gornjeg dijela upravljača:

- **1** Umetnite plosnati vijak s okruglom glavom (I) u vodilicu kabela (J) i ovjesite električni kabel (1).
- **2** Postavite dvostruki upravljač (2) na oba donja dijela upravljača (3).
- **3** Provucite plosnate vijke s okruglom glavom (I) – desno s vodilicom kabela (J), lijevo bez – iznutra prema van kroz otvore.
- **4** Zategnite okretne ručice (K).

Montaža držača kabela:

- Montirajte držač kabela (4) na gornjem dijelu upravljača. Umetnite električni kabel (1) kako je prikazano na slici.
- Zatvorite jezičac (5) i pustite ga da se uklopi.
Razmak između držača kabela i prekidača:
25 - 27 cm

7.4 Sastavljanje košare za travu



- Nasadite gornji dio košare za travu (B) na donji dio košare za travu (C). Pripazite na pravilan položaj u vodilicama.
- Pritisnite svornjake (D) iznutra kroz predviđene otvore.
- Laganim pritiskom uklopите gornji dio košare za travu (B) u donji dio košare za travu.
- Objesite košaru za travu (⇒ 9.7).

8. Akumulator i punjač

8.1 Općenito:

Kosilice **RMA 339**, **RMA 339 C** mogu se upotrebljavati isključivo s punjivim **litij-ionskim akumulatorima STIHL vrste AK**.

Eventualno isporučeni akumulatori optimalno su prilagođeni predviđenoj namjeni, ali možete upotrebljavati sve litij-ionske akumulatore vrste STIHL AK.

Elektronika kosilice razmjenjuje podatke s korištenim akumulatorom i prilagođava snagu električnog motora dotičnom kapacitetu.

8.2 Priklučivanje punjača na električnu mrežu



- Utaknite mrežni utikač (1) u utičnicu (2).
- Nakon priklučivanja na opskrbu strujom punjač provodi samotest. Tijekom ovog postupka svjetleća dioda (3) na punjaču oko 1 sekundu prvo svijetli zeleno, zatim crveno i opet se gasi (⇒ 8.6).

8.3 Vađenje/umetanje akumulatora:



- Izvucite sigurnosni utikač (⇒ 9.2) i držite poklopac pretinca za akumulatore u otvorenom položaju.



Vađenje akumulatora:

- Zapornu polugu (1) pritisnite prema akumulatoru i izvucite akumulator (2) prema gore.

Umetnite akumulator:

- Umetnite akumulator (2) laganim pritiskom do graničnika u pretinac za akumulator ili okoline. Stvarno vrijeme punjenja može se razlikovati od navedenog. Vrijeme punjenja možete naći na www.stihl.com/charging-times.

8.4 Punjenje akumulatora



Trajanje punjenja ovisi o različitim

utjecajima, n pr. o temperaturi akumulatora ili okoline. Stvarno vrijeme punjenja može se razlikovati od navedenog. Vrijeme punjenja možete naći na www.stihl.com/charging-times.



Kada se akumulator umetne u punjač, postupak punjenja pokreće se automatski. Kad je akumulator potpuno napunjen, punjač se automatski isključuje.

Tijekom punjenja zagrijavaju se akumulator i punjač.

- Izvadite akumulator iz pretinca. (⇒ 8.3)
- Priključite punjač na električnu mrežu. (⇒ 8.2)
- Akumulator (1) umetnite u vodilice punjača (2) i pritisnite do graničnika. LED na punjaču (3) svijetli zeleno. Svjetleće diode na akumulatoru (4) svijetle zeleno i pokazuju stanje punjenja.
- Ako svjetleće diode na punjaču (3) i na akumulatoru (4) više ne svijetle, izvucite mrežni utikač. Akumulator je potpuno napunjen.

- Izvadite akumulator iz punjača i umetnite ga u pretinac za akumulator. (⇒ 8.3)

8.5 Svjetleće diode na akumulatoru



Prikaz stanja punjenja:

- Pritisnite tipku (1). Svjetleće diode svijetle zeleno oko 5 sekundi i pokazuju stanje punjenja.
- Ako desna svjetleća dioda treperi zeleno, napunite akumulator. (⇒ 8.4)

Smetnje:

Svjetleće diode pokazuju smetnje kosilice ili akumulatora. Svjetleće diode mogu svijetliti ili treperiti crveno.

4 svjetleće diode trepere crveno:
U akumulatoru postoji smetnja.

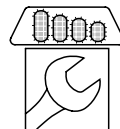

1 svjetleća dioda svijetli crveno:
Akumulator je pretopao ili prehladan.

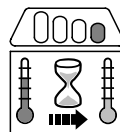

3 svjetleće diode svijetle crveno:
Kosilica je pretopla.



3 svjetleće diode trepere crveno:
Kosilica ima smetnju.



- Uklonite smetnje. (⇒ 20.)

8.6 Svjetleća dioda na punjaču



Svjetleća dioda (3) pokazuje stanje punjača. Može svijetliti zeleno ili treperiti crveno.

Svjetleća dioda svijetli zeleno, a svjetleće diode na akumulatoru svijetle ili trepere zeleno:
Akumulator se puni.

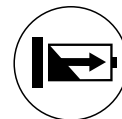

Svjetleća dioda treperi crveno: Između akumulatora i punjača ne postoji električni kontakt ili u akumulatoru ili punjaču postoji smetnja.

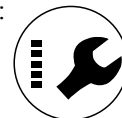

Ako svjetleća dioda svijetli zeleno i 1 svjetleća dioda na akumulatoru svijetli crveno, akumulator je pretopao ili prehladan.

- Uklonite smetnje. (⇒ 20.)

9. Upravljački elementi

9.1 Pretinac za akumulator



Pretinac za akumulator mora obavezno biti zatvoren za vrijeme rada kosilice.

Otvaranje pretinca za akumulator:

- Lagano utisnite pridržni element (1) i otklopite poklopac (2) prema natrag.

Zatvaranje pretinca za akumulator:

- Zaklopite poklopac (2). Pri tome vodite računa da se pridržni element (1) mora uklopiti.

9.2 Sigurnosni utikač



Kosilica se može pokrenuti samo ako se sigurnosni utikač nalazi u podnošku iza otvora za akumulator.



Opasnost od ozljeda!

Sigurnosni utikač mora se izvući prije izvođenja bilo kakvih radova na uređaju, osobito prije transporta, radova na održavanju i čišćenja te prije pregleda. (⇒ 4.)



- Poklopac pretinca za akumulator (1) podignite s prednje strane i držite u otvorenom položaju. (⇒ 9.1)
- **Izvucite:**
Izvucite sigurnosni utikač (2) iz podnoška (3) i spremite ga odvojeno od kosilice.
- **Umetnite:**
Utisnite sigurnosni utikač (2) do graničnika u podnožak (3).
- Zatvorite poklopac pretinca za akumulator (1).

9.3 Prekidač za Eco način rada



U pretincu akumulatora nalazi se prekidač za Eco način rada koji produljuje vrijeme rada akumulatora. (⇒ 10.2)

Uključivanje Eco načina rada:

- Prekidač prebacite u položaj I.

Isključivanje Eco načina rada:

- Prekidač prebacite u položaj O.

9.4 Namještanje mono upravljača (RMA 339 C)



Opasnost od uklještenja!

Prilikom aktiviranja uklopne poluge, jednom rukom stalno držite gornji dio upravljača na najvišem mjestu. Nikada ne umećite prste između upravljača i konzole (ispod uklopne poluge).

Preklapanje upravljača:

Transportni položaj (za čišćenje uređaja, transport i čuvanje u malo prostora):

- Jednom rukom držite gornji dio upravljača (2) na najvišem mjestu i lagano podignite (rasteretite).
- Pritisnite uklopnu polugu (1) prema dolje i zadržite.
- Upravljač (2) preklapite prema naprijed i pazite da se električni kabel ne ošteti.

Radni položaj (za guranje uređaja):

- Upravljač (2) preklapite unazad i pazite da se upravljač potpuno uklopi.

Podešavanje visine:

Visina mono upravljača može se kontinuirano podešavati u 2 stupnja:

- Jednom rukom držite gornji dio upravljača (2) na najvišem mjestu i lagano podignite (rasteretite).
- Pritisnite uklopnu polugu (1) prema dolje i zadržite.
- Upravljač (2) postavite u željeni položaj.
- Pustite uklopnu polugu (1) i pazite na to da se upravljač potpuno uklopi.

9.5 Preklapanje dvostrukog upravljača (RMA 339)



Opasnost od uklještenja!

Otpuštanjem okretnih ručica može se preklapati gornji dio upravljača. Zato tijekom odvrtnja okretnih ručica jednom rukom pridržite gornji dio upravljača na najvišem mjestu.

Transportni položaj (za čišćenje uređaja, transport i čuvanje u malo prostora):

- Odvrnite okretne ručice (1) toliko da se mogu slobodno okretati.
- Preklapite gornji dio upravljača (2) prema naprijed.

Radni položaj (za guranje uređaja):

- Otklopite gornji dio upravljača (2) prema natrag i držite ga jednom rukom.
- Stegnite okretne ručice (1). Vodite računa o pravilnom položaju vodilice kabela (3).

9.6 Centralno podešavanje visine reza



Moguće je namjestiti 5 različitih visina reza.

Stupanj 1 = 30 mm

Stupanj 5 = 70 mm

Kosilice za Veliku Britaniju:

Moguće je namjestiti 6 različitih visina reza.

Stupanj S = 20 mm

Stupanj 5 = 70 mm



Radi izbjegavanja šteta najmanja visina reza smije se koristiti samo na travnjacima na kojima nema neravnina.

Podešavanje visine reza:

- **1** Polugu za podešavanje visine (1) lagano odmaknite od kosilice dok uskočni elementi (2) ne otpuste polugu.
- **2** Podignite kosilicu odn. pritisnite prema dolje.
Najveća visina reza: podignite kosilicu polugom za podešavanje visine (1) (poluga se pomiče prema naprijed).
Najmanja visina reza: pritisnite kosilicu polugom za podešavanje visine (1) prema dolje (poluga se pomiče prema natrag).
- Polugu za podešavanje visine (1) pritisnite prema kosilici tako da uskočni elementi (2) zahvate polugu. Odabrana visina reza može se očitati na prvom uskočnom elementu (3).

9.7 Košara za travu



Vješanje:

- Otvorite i držite zaklopku za izbacivanje (1).
- Objesite košaru za travu (2) pridržnim elementima (3) u prihvate (4) na poledini uređaja.
- Zatvorite zaklopku za izbacivanje (1).

Skidanje:

- Otvorite i držite zaklopku za izbacivanje (1).
- Podignite košaru za travu (2) i skinite je prema natrag.
- Zatvorite zaklopku za izbacivanje (1).

9.8 Pokazivač razine napunjenosti



Zračna struja koju proizvodi nož podiže pokazivač razine napunjenosti (1). Kad je košara za travu puna, zračna se struja prekida. Ako je zračna struja preniska, pokazivač razine napunjenosti (1) vraća se u stanje mirovanja. To je znak da treba isprazniti košaru za travu.

Neograničena funkcija pokazivača razine napunjenosti postoji samo pri optimalnoj zračnoj struji. Vanjski utjecaji, kao što su mokra, gusta ili visoka trava, niske razine reza, onečišćenje ili slično, mogu utjecati na zračnu struju i rad pokazivača razine napunjenosti.

A Košara za travu puni se

B Košara za travu je napunjena

- Ispraznite punu košaru za travu (⇒ 12.4).

10. Napomene uz rad

10.1 Općenito

Lijep i gust travnjak dobiva se čestom košnjom i održavanjem niske trave.

U vrućim i suhim podnebljima travnjak ne smije biti prekratko pokošen jer ga u suprotnom sunce prži i on postaje neugledan!

Oštrim nožem dobiva se ljepši vizualni rezultat košnje nego tupim, stoga nož trebate redovito oštriti (ovlašteni STIHL trgovac).

10.2 Rezni učinak

Rezni učinak (radno vrijeme akumulatora) ovisi o svojstvima trave i odabranoj visini reza. Rezni učinak povećava se sljedećim mjerama:

- češća košnja travnjaka,
- povećavanje visine reza,
- smanjivanje brzine kretanja,
- sušenje travnjaka prije košnje.

Po potrebi možete nabaviti dodatne STIHL litij-ionske akumulatora (dodatni pribor).

Eco način rada:

Kosilica je opremljena **Eco načinom rada** koji poboljšava energetska učinkovitost, a time i rezni učinak.

ECO

S pomoću sklopke u pretincu akumulatora moguće je uključiti i isključiti Eco način rada. (⇒ 9.3)

Opis funkcije:

Broj okretaja elektromotora automatski se smanjuje ako je potrebno manje snage. U slučaju veće potrošnje snage broj okretaja ponovno se povećava unutar nekoliko stotinki.

10.3 Radno područje rukovatelja



- Zbog sigurnosnih razloga, rukovatelj se čitavo vrijeme rada elektromotora mora zadržati u radnom području iza upravljača. Uvijek poštujujte sigurnu udaljenost koju nameće upravljač.
- Kosilicom smije rukovati isključivo jedna osoba; drugi se moraju držati podalje od opasnog područja. (⇒ 4.)

10.4 Pravilno opterećenje elektromotora

Nemojte uključivati kosilicu u visokoj travi. U slučaju otežanog pokretanja elektromotora odaberite višu visinu reza.

Opterećenje kosilice treba održavati na razini kod koje ne dolazi do bitnog smanjenja broja okretaja elektromotora.

U slučaju pada broja okretaja prilikom košnje visoke trave odaberite višu visinu reza i/ili smanjite brzinu kretanja.



Ako je uključen Eco način rada, broj okretaja automatski se smanjuje ako je potrebno manje snage. (⇒ 10.2)

10.5 Ako se nož za košnju blokira

Odmah ugascite elektromotor i izvucite sigurnosni utikač. Nakon toga otklonite uzrok smetnje.

10.6 Termička zaštita od preopterećenja elektromotora

Ako tijekom rada dođe do preopterećenja elektromotora, elektronika će ga isključiti. U slučaju termičkog preopterećenja na akumulatoru svijetle tri crvene svjetleće diode. (⇒ 8.5)

Uzroci preopterećenja:

- tupi noževi za košnju,
- košnja previsoke trave ili preniska visina reza,
- prebrzo kretanje,
- nedovoljno čišćenje dovoda rashladnog zraka (usisnih otvora).

Ponovno pokretanje

Nakon hlađenja koje traje do 10 minuta (ovisno o temperaturi okoline) ponovno pokrenite uređaj na uobičajeni način. (⇒ 12.)

11. Sigurnosne naprave

Uređaj je opremljen brojnim sigurnosnim napravama radi sigurne upotrebe i zaštite od nestručnog rukovanja.



Opasnost od ozljeda!

Ako dođe do kvara na određenoj sigurnosnoj napravi, uređaj se ne smije stavljati u pogon. Obratite se ovlaštenom trgovcu, STIHL preporučuje ovlaštenog STIHL trgovca.

11.1 Sigurnosni utikač

Elektromotor se može uključiti samo ako je utaknut sigurnosni utikač (⇒ 9.2).

11.2 Zaštitne naprave

Kosilica je opremljena zaštitnim napravama koje sprječavaju nehотиčni kontakt s nožem za košnju i izbačenom pokošenom travom. Tu se ubrajaju kućište, zaklopka za izbacivanje, košara za travu i pravilno montiran upravljač.

11.3 Dvoručno upravljanje

Elektromotor se može uključiti ako desnom rukom pritisnete i držite gumb za pokretanje te zatim lijevom rukom povučete stremen za zaustavljanje motora prema upravljaču.

11.4 Usporna kočnica elektromotora

Nakon puštanja stremena za zaustavljanje motora, nož za košnju se potpuno zaustavlja za manje od 3 sekunde.

Integrirana usporna kočnica elektromotora skraćuje vrijeme do zaustavljanja noža.

Mjerenje zaustavnog vremena

Nakon pokretanja elektromotora nož se okreće i čuje se šum vjetra. Zaustavno vrijeme odgovara trajanju šuma vjetra nakon isključenja elektromotora te se može mjeriti štopericom.

12. Pokretanje uređaja

12.1 Pripremne mjere



Opasnost od ozljeda!

Obratite pozornost na sigurnosne napomene u poglavlju „Za vašu sigurnost“. (⇒ 4.)

- Napunite akumulator i zatim ga umetnite u pretinac za akumulator. (⇒ 8.4)
- Umetnite sigurnosni utikač. (⇒ 9.2)

12.2 Uključivanje kosilice



Nemojte uključivati kosilicu u visokoj travi. U slučaju otežanog pokretanja elektromotora odaberite višu visinu reza.

- Pritisnite i držite **1** gumb za uključenje (1).
- **2** Povucite stremen za zaustavljanje motora (2) prema upravljaču i držite ga.
- Gumb za uključenje (1) možete ponovno pustiti nakon aktiviranja stremena za zaustavljanje motora (2).

12.3 Isključivanje kosilice



- Pustite stremen za zaustavljanje motora (1). Elektromotor i nož za košnju zaustavljaju se nakon kratkog zaustavnog vremena.

12.4 Pražnjenje košare za travu



Opasnost od ozljeda!

Zbog sigurnosnih razloga ugasisite elektromotor s unutarnjim izgaranjem prije pražnjenja košare za travu.

- Skinite košaru za travu. (⇒ 9.7)
- Otvorite košaru za travu na zapornoj ušici (1). Gornji dio košare za travu (2) preklopiti i zadržati. Preklopite košaru za travu prema nazad i ispraznite odrezane biljne ostatke.
- Zatvorite košaru za travu.
- Postavite košaru za travu. (⇒ 9.7)

13. Održavanje

13.1 Općenito



Opasnost od ozljeda

Obratite pozornost na sigurnosne napomene u poglavlju „Za vašu sigurnost“ (⇒ 4.).



Prije svih radova na kosilici obavezno izvucite sigurnosni utikač (⇒ 9.2).

Godišnje održavanje koje obavlja ovlašteni trgovac:

Kosilicu bi jednom godišnje trebao provjeriti ovlašteni serviser. STIHL preporučuje ovlaštenog STIHL trgovca.

13.2 Čišćenje uređaja



Interval održavanja: Nakon svake uporabe

Temeljitom njegom uređaj se štiti od oštećenja i produžuje se vijek trajanja.

- Vađenje akumulatora (⇒ 8.3)
- Skinite košaru za travu (⇒ 9.7)



Opasnost od ozljeda!

Prije podizanja postavite kosilicu na čvrstu, ravnu i vodoravnu podlogu. Uređaj se kod radova čišćenja u ovom položaju može prevrnuti. Uvijek stanite bočno od uređaja. Nipošto nemojte raditi ispred ili iza kosilice.

Položaj za čišćenje RMA 339 C:

- Za podizanje stanite s desne strane uređaja.

- Gornji dio upravljača postavite u najdublji položaj (do graničnika, uklopna poluga u tom položaju nije uklopljena). (⇒ 9.4)
- Desnom rukom otvorite i držite zaklopku za izbacivanje (1).
- Lijevom rukom obuhvatite konzolu kako je prikazano i pridržite zaklopku za izbacivanje. Istodobno palčevima pritisnite i držite uklopnu polugu (2).
- Držite uređaj desnom rukom na prednjoj dršci i polagano ga naginjte unatrag dok se upravljač ne nađe na tlu kako je prikazano.
- Otpustite zaklopku za izbacivanje (1) i uklopnu polugu (2) te provjerite sigurno stanje uređaja.

Položaj za čišćenje RMA 339:

- Preklopite dvostruki upravljač (⇒ 9.5).
- Nakrenite kosilicu prema gore i odložite je na donje dijelove upravljača (3).

Napomene uz čišćenje:

- Nečistoće uklonite četkom ili tkaninom s malo vode. Posebno očistite nož za košnju. Nipošto nemojte usmjeravati mlaz vode na dijelove elektromotora, brtve, ležajeve i električne module kao što su akumulatori ili prekidači.
- Drvenim štapom očistite nataložene ostatke trave.
- Očistite dovod rashladnog zraka (usisne otvore) između poklopca elektromotora i donjeg dijela kućišta kako biste osigurali dovoljno hlađenje motora.
- Po potrebi upotrijebite specijalno sredstvo za čišćenje (npr. STIHL Spezialreiniger).

13.3 Elektromotor i kotači

Elektromotor ne mora se održavati.

Ležajevi kotača ne moraju se održavati.

13.4 Akumulator

Interval održavanja: Prije svake upotrebe

- Očistite akumulator vlažnom krpom.
- Vizualno provjerite je li akumulator neoštećen. Akumulatori s vidljivim oštećenima (npr. napuknuća ili curenje tekućine) ne smiju se upotrebljavati.

13.5 Punjač

Interval održavanja: Prije svake upotrebe

- Izvucite mrežni utikač iz utičnice.
- Očistite punjač vlažnom krpom.
- Očistite električne kontakte punjača četkicom ili mekanom četkom.
- Pridržavajte se napomena u uputama za uporabu punjača.

13.6 Provjera istrošenosti noža za košnju



Interval održavanja: Prije svake upotrebe



Opasnost od ozljeda!

Noževi se različito troše, ovisno o mjestu i trajanju uporabe. Ako se uređaj koristi na pješčanom tlu ili često u suhim uvjetima, tada je nož više izložen opterećenju i troši se brže od prosjeka. Istrošeni nož može se odlomiti i izazvati teške ozljede. Stoga se obavezno treba pridržavati uputa za održavanje noža.

- Postavite kosilicu u položaj za čišćenje. (⇒ 13.2)
- Očistite nož za košnju (1).
- Provjerite debljinu noža **A** na najmanje 5 mjesta pomoću pomične mjerke. Minimalna debljina svakako mora biti prisutna i u području krila noža.
- Provjerite širinu noža **B** u sivo označenom području **X** na najmanje 3 mjesta pomoću pomične mjerke.

Granice istrošenosti:

Debljina noža za košnju **A**: **1,6 mm**

Širina noža **B**: **56 mm**

Nož je potrebno zamijeniti

- ako je oštećen ili istrošen (urezi, napuknuća),
- kada se na jednom ili više mjesta dostignu izmjerene vrijednosti odnosno ako se one nalaze izvan dopuštenih granica.

13.7 Demontaža i ugradnja noža za košnju



Radi izbjegavanja šteta na vijku noža, za otpuštanje i stezanje upotrijebite odgovarajući nasadni ključ (22 mm).

1 Demontaža:

- Odgovarajućim komadom drveta (1) poduprite nož za košnju (2).
- Odvijte vijak noža (3) i skinite nož za košnju (2).

2 Montaža:



Opasnost od ozljeda!

Nož za košnju mora se montirati kako je prikazano, a posebice spojnice (6) moraju biti usmjerene prema dolje. Prilikom zamjene noža za košnju uvijek treba zamijeniti i vijak noža (3). Potrebno je točno se pridržavati propisanog momenta pritezanja za vijak noža, jer o tome ovisi sigurno pričvršćenje reznog alata.

- Očistite kontaktnu površinu i čahuru noža.
- Montirajte nož za košnju (2) tako da krila budu svinuta prema gore. Pridržni elementi (4) moraju se nalaziti u otvorima (5) noža za košnju.
- Odgovarajućim komadom drveta (1) poduprite nož za košnju (2).
- Na navoj vijka noža (3) nanesite **Loctite 243**.
- Zategnite vijak noža (3).
Moment pritezanja:
10 - 15 Nm

13.8 Oštrenje noža za košnju

Ako vam nedostaju potrebno znanje ili pomoćna sredstva, preporučujemo da oštrenje noža za košnju prepustite stručnjaku (STIHL preporučuje ovlaštenog STIHL trgovca).

Pogrešno naoštreni nož za košnju (pogrešan kut oštrenja, neuravnoteženost itd.) negativno utječe na rad uređaja, osobito može doći do smanjenja reznog učinka (vrijeme rada akumulatora) i povećanja emisije buke.

Upute za oštrenje

- Demontirajte nož za košnju. (⇒ 13.7)
- Tijekom postupka oštrenja nož je potrebno hladiti, npr. vodom. Ne smije se pojaviti plava boja jer se inače smanjuje sposobnost rezanja.
- Ravnomjerno oštrite nož za košnju kako bi se izbjegle vibracije zbog neravnoteže.
- Poštujte kut oštrenja od **30°**.
- Obratite pozornost na granicu istrošenosti. (⇒ 13.6)

13.9 Skladištenje (zimski pauza)

Skladištite uređaj u suhoj, zatvorenoj prostoriji u kojoj nema puno prašine. Vodite računa da je smješten izvan dohvata djece.

Skladištite kosilicu samo u stanju sigurnom za rad, po potrebi preklopite upravljač.

Sve matice, svornjake i vijke održavajte čvrsto stegnutima, obnovite nečitljive napomene s opasnostima i upozorenjima na uređaju, provjerite čitav uređaj kako

biste utvrdili ima li znakova istrošenosti i oštećenja. Zamijenite istrošene ili oštećene dijelove.

Eventualne smetnje na uređaju treba u pravilu ukloniti prije skladištenja.

Kod dužeg perioda neuporabe kosilice (zimski pauza) obratite pozornost na sljedeće točke:

- Temeljito očistite sve vanjske dijelove uređaja.
- Dobro nauljite, odn. namastite sve pokretne dijelove.

Skladištenje akumulatora:

- Izvadite akumulator iz pretinca za akumulator odn. punjača.
- Očistite akumulator.
- Akumulator skladištite u suhoj, zatvorenoj prostoriji u ambalaži koja ne provodi struju. Osigurajte da druge osobe (na pr. djeca) ne mogu upotrebljavati akumulator bez dopuštenja.
- Nemojte skladištiti rezervne akumulator bez uporabe – koristite ih naizmjenice.
- Za optimalan životni vijek pridržavajte se dopuštenog raspona temperature (⇒ 19.1) i skladištite akumulator pri stanju napunjenosti između 20 % i 40 % (2 zelene svjetleće diode).

Skladištenje punjača:

- Izvadite akumulator i izvucite mrežni utikač.
- Očistite punjač.

- Skladištite punjač u suhoj, zatvorenoj prostoriji u kojoj nema puno prašine, odvojeno od akumulatora. Pobrinite se da ga drugi (npr. djeca) ne mogu koristiti bez dopuštenja. Punjač nemojte vješati na priključni kabel.

14. Transport

14.1 Nošenje i pričvršćivanje kosilice



Opasnost od ozljeda!

Obratite pozornost na sigurnosne napomene u poglavlju „Za vašu sigurnost“ (⇒ 4.).



Prije svih radova na kosilici obavezno izvucite sigurnosni utikač (⇒ 9.2).

Prilikom transporta litij-ionskih akumulatora postupajte s posebnim oprezom (⇒ 4.3).

Nošenje uređaja:

- Podižite kosilicu isključivo na transportnim ručkama (1, 2). Uvijek pazite da dijelovi tijela, posebice stopala i noge, budu dovoljno udaljeni od noža za košnju.
- Nosite kosilicu s obje ruke. Jednom rukom držite gornju transportnu ručku (2), a drugom donju transportnu ručku (1),

ili

- Nosite kosilicu jednom rukom na gornjoj transportnoj ručki (2).

Vezanje uređaja:

- Osigurajte kosilicu na teretnoj platformi odgovarajućim pričvrstnim sredstvima.
- Pričvrstite užad, odn. remenje na ručkama (1, 2).

14.2 Transportiranje akumulatora

- Prije transporta osigurajte da je akumulator u stanju siguran za rad. (⇒ 4.3)
- Akumulator transportirajte u uređaju ili u dovoljno sigurnoj ambalaži.
- Pridržavajte se napomena iz poglavlja „Za vašu sigurnost – Transport akumulatora“. (⇒ 4.7)

Akumulator podliježe zahtjevima za transport opasne robe. Akumulator je klasificiran kao UN 3480 (litij-ionski akumulator) i ispitan je sukladno UN priručniku za ispitivanje i kriterije, dio III, potpoglavlje 38.3.

Propise za transportiranje možete pronaći na www.stihl.com/safety-data-sheets.

15. Minimaliziranje trošenja i izbjegavanje šteta

Važne napomene za održavanje i njegu skupine proizvoda

Kosilica, ručno vođena i s akumulatorom (STIHL RMA)

Tvrtka STIHL ne preuzima odgovornost za materijalne štete i štete nanesene osobama koje su nastale zbog nepoštivanja naputaka u uputama za rukovanje, posebice u vezi sa sigurnošću, rukovanjem i održavanjem ili zbog uporabe neodobrenih dogradnih ili rezervnih dijelova.

Molimo vas da svakako obratite pozornost na sljedeće važne napomene kako biste izbjegli oštećenja i pretjerano trošenje svojeg uređaja STIHL:

1. Potrošni dijelovi

Neki dijelovi uređaja STIHL podliježu uobičajenom trošenju čak i pri pravilnoj uporabi te se, ovisno o načinu i duljini uporabe, moraju pravodobno zamijeniti.

Između ostalog u to se ubrajaju :

- Nož
- Košara za travu
- Akumulator

2. Pridržavanje specifikacija navedenih u ovim uputama za uporabu

Korištenje, održavanje i skladištenje uređaja STIHL morate dosljedno provoditi kako je opisano u ovim uputama za uporabu. Za bilo kakvu štetu koja je nastala uslijed nepoštivanja sigurnosnih mjera te napomena za rukovanje i održavanje odgovornost snosi sam korisnik.

To se osobito odnosi na:

- neodgovarajući električni priključak (napon).
- izmjene na proizvodu koje STIHL nije odobrio.
- uporabu alata ili pribora koji nije dopušten, koji je neprikladan ili nekvalitetan.
- neprimjerenu, odnosno neodgovarajuću uporabu proizvoda.
- uporabu proizvoda u sportske ili natjecateljske svrhe.
- posljedične štete nastale uporabom proizvoda s neispravnim dijelovima.

3. Radovi na održavanju

Redovito provodite sve radove navedene u odlomku „Održavanje“.

Ako korisnik ne može sam obaviti radove na održavanju, treba se obratiti ovlaštenom trgovcu.

STIHL preporučuje obavljanje radova održavanja i popravaka samo kod ovlaštenih STIHL trgovaca.

Ovlašteni STIHL trgovci redovito se školuju i raspolažu tehničkim informacijama.

Nepridržavanje navedenih mjera može prouzročiti štete za koje, u tom slučaju, odgovornost snosi sam korisnik.

Između ostalog, u to se ubrajaju:

- štete na pogonskom motoru nastale uslijed nedovoljnog čišćenja dovoda rashladnog zraka (usisnih otvora).
- korozija i druga oštećenja koja su nastala zbog neodgovarajućeg skladištenja uređaja.
- štete na uređaju uslijed uporabe rezervnih dijelova slabije kvalitete.
- štete nastale kao posljedica nepravodobnog ili nedovoljnog održavanja, odnosno štete nastale zbog održavanja ili popravaka koji nisu obavljani u ovlaštenim servisnim radionicama.

16. Zaštita okoliša



Pokošena trava ne baca se u otpad nego se kompostira.

Pakiranje, uređaj i dodatni pribor proizvedeni su od reciklirajućih materijala i treba ih zbrinuti na otpad na odgovarajući način.

Razdvojenim, ekološkim zbrinjavanjem ostataka materijala potiče se ponovna upotreba sirovina. Iz tog se razloga uređaj treba donijeti u sabirni centar za sirovine nakon isteka uobičajenog vijeka trajanja. Nepravilno zbrinjavanje na otpad može štetiti zdravlju i zagađivati okoliš. Prilikom zbrinjavanja na otpad obratite pozornost na upute u poglavlju „Zbrinjavanje na otpad“. (⇒ 4.12)

Za informacije o pravilnom zbrinjavanju proizvoda na otpad obratite se centru za reciklažu ili svom ovlaštenom trgovcu.



Akumulator uvijek propisno odlažite u otpad – pridržavajte se lokalnih propisa.

Akumulatore nemojte bacati u kućni otpad, već ih odnesite

ovlaštenom trgovcu ili u reciklažno dvorište.

17. Uobičajeni rezervni dijelovi

Nož za košnju:
6320 702 0140

Vijak noža:
6310 760 2801



Vijak noža mora se zamijeniti prilikom svake zamjene noža. Rezervni dijelovi mogu se nabaviti kod ovlaštenog STIHL trgovca.

18. Izjava o usklađenosti

18.1 EU izjava o sukladnosti za kosilicu STIHL RMA 339.0, RMA 339.0 C

STIHL Tirol GmbH
Hans Peter Stihl-Straße 5
6336 Langkampfen
Austrija

izjavljuje uz samostalnu odgovornost da

- Izvedba: akumulatorska kosilica
- Robna marka: STIHL
- Vrsta: RMA 339.0, RMA 339.0 C
- Širina reza: 37 cm
- Serijska oznaka: 6320

odgovara relevantnim odredbama Direktiva 2000/14/EC, 2006/42/EC, 2014/30/EU, 2011/65/EU i 2006/66/EC te je razvijena i proizvedena u skladu s verzijama sljedećih normi koje su na snazi na dan proizvodnje: EN 60335-1, EN 60335-2-29, EN 60335-2-77, EN 55014-1 i EN 55014-2 (ako je primjenjivo).

Prijavljeno tijelo:
TÜV Rheinland LGA Products GmbH
Tillystraße 2
90431 Nürnberg, DE

Izmjerena i zajamčena razina zvučne snage utvrđena je u skladu s Direktivom 2000/14/EC, prilog VIII.

- Izmjerena razina zvučne snage: 89,4 dB(A)
- Jamčena razina zvučne snage: 90 dB(A)

Tehnička dokumentacija pohranjena je u tvrtki STIHL Tirol GmbH.

Godina proizvodnje i broj stroja navedeni su na kosilici.

Langkampfen, 02.11.2020.

STIHL Tirol GmbH

zastupa

Matthias Fleischer, voditelj odjela za istraživanje i razvoj

zastupa

Sven Zimmermann, voditelj odjela za osiguranje i unapređenje kvalitete

18.2 Servisa - Rezervni dijelovi

STIHL Tirol GmbH obvezuje se da će preko svog uvoznika opskrbljivati tržište rezervnim dijelovima i servisom sljedećih 7 godina. Uvoznik je trenutno UNIKOMERC - UVOZ d.o.o.

18.3 Adresa glavne uprave tvrtke STIHL

ANDREAS STIHL AG & Co. KG
Postfach 1771
D-71301 Waiblingen

18.4 Adrese distributera STIHL

NJEMAČKA

STIHL Vertriebszentrale AG & Co. KG
Robert-Bosch-Straße 13
64807 Dieburg
Telefon: +49 6071 3055358

AUSTRIJA

STIHL Ges.m.b.H.
Fachmarktstraße 7
2334 Vösendorf
Telefon: +43 1 86596370

ŠVICARSKA

STIHL Vertriebs AG
Isenrietstraße 4
8617 Mönchaltorf
Telefon: +41 44 9493030

ČEŠKA REPUBLIKA

Andreas STIHL, spol. s r.o.
Chrlická 753
664 42 Modřice

18.5 Adrese uvoznika STIHL

BOSNA I HERCEGOVINA

UNIKOMERC d. o. o.
Bišće polje bb
88000 Mostar
Telefon: +387 36 352560
Faks: +387 36 350536

HRVATSKA

UNIKOMERC - UVOZ d.o.o.
Sjedište:
Amruševa 10, 10000 Zagreb
Prodaja:
Ulica Kneza Ljudevita Posavskog 56,
10410 Velika Gorica
Telefon: +385 1 6370010
Faks: +385 1 6221569

TURSKA

SADAL TARIM MAKİNELERİ DIŞ
TİCARET A.Ş.
Hürriyet Mahallesi Manas Caddesi No.1
35473 Menderes, İzmir
Telefon: +90 232 210 32 32
Fax: +90 232 210 32 33

19. Tehnički podaci

RMA 339.0, RMA 339.0 C

Serijska oznaka	6320
Vrsta	EC motor
Napon	36 V
Potrošnja	900 W
Klasa zaštite	III
Vrsta zaštite	IPX 1
Rezna naprava	ravni nož
Širina reza	37 cm
Broj okretaja rezne naprave	3350 o/min
Pogon ravnog noža	trajni
Moment pritezanja vijka noža	10 - 15 Nm
Visina reza	30 - 70 mm
Visina reza (samo za Veliku Britaniju)	20 - 70 mm
Košara za travu	40 l
Promjer prednjeg kotača	150 mm
Promjer stražnjeg kotača	180 mm
Emisije buke:	
Prema 2000/14/EC / S.I. 2001/1701:	
Jamčena razina zvučne snage L_{WA}	90 dB(A)
Nesigurnost K_{WA}	1 dB(A)
Prema EN 60335-2-77:	

RMA 339.0, RMA 339.0 C

Razina zvučnog tlaka
na radnom mjestu
 L_{pA} 76 dB(A)
Nesigurnost K_{pA} 2 dB(A)

RMA 339.0

Duljina 122 cm
Širina 42 cm
Visina 107 cm
Težina (bez
akumulatora) 14 kg

Vibracije na rukama:

Navedena karakteristična vrijednost
vibracija prema EN 12096:
Izmjerena vrijednost
 a_{hw} 1,60 m/s^2
Nesigurnost K_{hw} 0,80 m/s^2
Mjerenje prema EN 20643, EN 60335-2-77

RMA 339.0 C

Duljina 135 cm
Širina 43 cm
Visina 110 cm
Težina (bez
akumulatora) 16 kg

Vibracije na rukama:

Navedena karakteristična vrijednost
vibracija prema EN 12096:
Izmjerena vrijednost 1,60 m/s^2
 a_{hw}
Nesigurnost K_{hw} 0,80 m/s^2
Mjerenje prema EN 20643, EN 60335-2-77

19.1 Akumulator STIHL AK

Tehnologija akumulatora	Litij-ioni
Napon	36 V
Kapacitet u Ah	pogledajte natpisnu pločicu
Količina energije u Wh	pogledajte natpisnu pločicu
Težina u kg	pogledajte natpisnu pločicu
Dopušteni raspon temperature	-10 °C do +50 °C



Ovaj simbol upućuje na podatak o broju ćelija i količinu energije prema specifikacijama proizvođača ćelija. Količina energije koja je na raspolaganju prilikom upotrebe je manja.

19.2 REACH

REACH označava uredbu EU o registraciji, evaluaciji i autorizaciji kemikalija.

Informacije o ispunjavanju REACH uredbe (EZ) br. 1907/2006 navedene su na stranici www.stihl.com/reach

20. Traženje pogrešaka

- ✘ Eventualno potražite ovlaštenog trgovca, STIHL preporučuje ovlaštenog STIHL trgovca.

Smetnja:

Elektromotor se ne pokreće

Mogući uzrok:

- Stanje napunjenosti akumulatora prenisko – na akumulatoru treperi 1 svjetleća dioda zeleno
- Akumulator prehladan/pretopao – na akumulatoru svijetli 1 svjetleća dioda crveno
- Smetnja u akumulatoru – na akumulatoru trepere 4 svjetleće diode crveno
- Kosilica pretopla – na akumulatoru svijetle 3 svjetleće diode crveno
- Smetnja u kosilici – na akumulatoru trepere 3 svjetleće diode crveno
- Gumb za uključenje nije pritisnut
- Sigurnosni utikač nije utaknut
- Prekid električne veze između kosilice i akumulatora
- Elektromotor je preopterećen zbog previsoke ili previše vlažne trave
- Vlaga u uređaju i/ili akumulatoru
- Kućište kosilice je začepljeno
- Osigurač u sigurnosnom utikaču neispravan

Pomoć:

- Napunite akumulator (⇒ 8.4)
- Pustite akumulator da se zagrije, odn. ohladi
- Izvadite i ponovno umetnite akumulator; po potrebi se obratite ovlaštenom trgovcu (✘)
- Pustite da se kosilica ohladi
- Očistite električne kontakte u otvoru akumulatora (⇒ 13.2); po potrebi se obratite ovlaštenom trgovcu (✘)
- Pritisnite gumb za uključenje (⇒ 12.2)
- Utaknite sigurnosni utikač (⇒ 9.2)
- Pravilno umetnite akumulator (⇒ 8.3); očistite električne kontakte u otvoru akumulatora (⇒ 13.2)

- Nemojte uključivati elektromotor u visokoj travi, prilagodite visinu reza (⇒ 9.6)
- Izvadite akumulator i osušite ga; Očistite, odn. osušite pretinac za akumulator (⇒ 8.3)
- Očistite kućište kosilice (⇒ 13.2)
- Zamijenite sigurnosni utikač (✘)

Smetnja:

Elektromotor se gasi tijekom rada

Mogući uzrok:

- Kosilica pretopla – na akumulatoru svijetle 3 svjetleće diode crveno
- Smetnja u elektrici
- Sigurnosni utikač nije pravilno utaknut
- Uređaj je preopterećen košnjom previsoke ili prevlažne trave
- Kvar u kosilici

Pomoć:

- Pustite da se kosilica ohladi
- Izvadite i ponovno umetnite akumulator (⇒ 8.3)
- Utaknite sigurnosni utikač (⇒ 9.2)
- Prilagodite visinu reza i brzinu košnje uvjetima na terenu (⇒ 9.6)
- Popravite kosilicu (✘)

Smetnja:

Jake vibracije tijekom rada

Mogući uzrok:

- Vijak noža je labav
- Nož nije uravnotežen

Pomoć:

- Zategnite vijak noža (⇒ 13.7)
- Izbrusite (uravnotežite) ili zamijenite nož (⇒ 13.8)

Smetnja:

Neuredan rez, trava žuti

Mogući uzrok:

- Nož za košnju tup je ili istrošen
- Prevelika brzina kretanja u odnosu na visinu reza

Pomoć:

- Izbrusite ili zamijenite nož za košnju (⇒ 13.8)
- Smanjite brzinu kretanja i/ili odaberite odgovarajuću visinu reza (⇒ 9.6)

Smetnja:

Otežano uključivanje ili slabljenje snage elektromotora s unutarnjim izgaranjem.

Mogući uzrok:

- Akumulator prazan
- Košnja previsoke ili previše vlažne trave
- Kućište kosilice je začepljeno
- Nož kosilice je tup ili istrošen

Pomoć:

- Napunite akumulator (⇒ 8.4)
- Prilagodite visinu reza i brzinu košnje uvjetima na terenu (⇒ 9.6)
- Očistite kućište kosilice (⇒ 13.2)
- Izbrusite ili zamijenite nož za košnju (⇒ 13.8)

Smetnja:

Uređaj se ne prebacuje u Eco način rada

Mogući uzrok:

- Kućište kosilice je začepljeno
- Nož kosilice je tup, istrošen ili oštećen

Pomoć:

- Očistite kućište kosilice (⇒ 13.2)
- Izbrusite ili zamijenite nož za košnju (⇒ 13.7)

Smetnja:

Kanal za izbacivanje začepljen

Mogući uzrok:

- Nož za košnju je istrošen
- Košnja previsoke ili previše vlažne trave

Pomoć:

- Zamijenite nož za košnju (⇒ 13.8)
- Prilagodite visinu reza i brzinu košnje uvjetima na terenu (⇒ 9.6)

Smetnja:

Radno vrijeme prekratko

Mogući uzrok:

- Akumulator nije do kraja napunjen
- Košnja previsoke ili previše vlažne trave
- Kućište kosilice je začepljeno
- Nož kosilice je tup ili istrošen
- Rok trajanja akumulator je prekoračen

Pomoć:

- Napunite akumulator (⇒ 8.4)
- Prilagodite visinu reza i brzinu košnje uvjetima na terenu (⇒ 9.6)
- Očistite kućište kosilice (⇒ 13.2)
- Izbrusite ili zamijenite nož za košnju (⇒ 13.8)
- Zamijenite akumulator (✘)

Smetnja:

Akumulator se zaglavljuje prilikom umetanja u otvor akumulatora

Mogući uzrok:

- Zaprljane vodilice ili električni kontakti u otvoru akumulatora

Pomoć:

- Očistite vodilice odn. električne kontakte u otvoru akumulatora (⇒ 13.2)

Smetnja:

Akumulator se ne puni iako svjetleća dioda na punjaču svijetli zeleno

Mogući uzrok:

- Akumulator prehladan/pretopao (na akumulatoru svijetli jedna crvena svjetleća dioda)

Pomoć:

- Pustite akumulator da se zagrije, odn. ohladi (⇒ 8.4). Punjač se smije upotrebljavati samo u zatvorenim i suhim prostorijama, na temperaturama od +5°C do +40°C.

Smetnja:

Nakon umetanja akumulatora u punjač postupak punjenja se ne pokreće

Mogući uzrok:

- Akumulator prehladan/pretopao – na akumulatoru svijetli 1 svjetleća dioda crveno
- Nema električnog kontakta između punjača i akumulatora
- Opskrba strujom punjača neispravna

Pomoć:

- Ostavite akumulator umetnut u punjač. Postupak punjenja pokreće se automatski čim se postigne dopušteni raspon temperature.
- Izvadite i ponovno umetnite akumulator (⇒ 8.3)
- Priključite punjač na električnu mrežu (⇒ 8.2)
- Provjerite električnu mrežu
- Provjerite, eventualno zamijenite punjač (✘)

Smetnja:

Akumulator se ne puni, ne svijetli ni jedna svjetleća dioda

Mogući uzrok:

- Nema električnog kontakta između punjača i akumulatora
- Opskrba strujom punjača neispravna

Pomoć:

- Izvadite akumulator iz pretinca za akumulator i ponovno ga umetnite (⇒ 8.3)
- Priključite punjač na električnu mrežu (⇒ 8.2)
- Provjerite električnu mrežu
- Provjerite, eventualno zamijenite punjač (✘)

Smetnja:

Svjetleća dioda na punjaču treperi crveno

Mogući uzrok:

- Nema električnog kontakta između punjača i akumulatora
- Akumulator neispravan (4 svjetleće diode na akumulatoru trepere crveno oko 5 sekundi)
- Punjač neispravan

Pomoć:

- Izvadite akumulator iz pretinca za akumulator i ponovno ga umetnite (⇒ 8.3)
- Provjerite, eventualno zamijenite akumulator (✘)
- Provjerite, eventualno zamijenite punjač (✘)

21. Servisni plan

21.1 Potvrda predaje

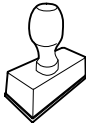
Model:	_____
Serijski broj:	<input type="text"/> <input type="text"/> <input type="text"/> <input type="text"/> <input type="text"/> <input type="text"/> <input type="text"/> <input type="text"/>
Datum:	<input type="text"/> <input type="text"/> <input type="text"/> <input type="text"/> <input type="text"/> <input type="text"/>
	
Sljedeći servis	
Datum:	<input type="text"/> <input type="text"/> <input type="text"/> <input type="text"/> <input type="text"/> <input type="text"/>

21.2 Potvrda servisa



Prilikom radova na održavanju dajte ove upute za uporabu svom ovlaštenom STIHL trgovcu. On na označenim poljima potvrđuje da su provedeni servisni radovi.

Datum obavljenog servisa

Datum sljedećeg servisa

Vážená zákaznice, vážený zákazníku,

těší nás, že jste se rozhodli pro firmu STIHL. Vytváříme a vyrábíme naše výrobky ve špičkové kvalitě odpovídající potřebám našich zákazníků. Tím vznikají výrobky s vysokým stupněm spolehlivosti i při extrémním namáhání.

STIHL je zárukou špičkové kvality také v servisních službách. Náš odborný prodej zajišťuje kompetentní poradenství a instruktáž jakož i obsáhlý technický suport.

Děkujeme Vám za Vaši důvěru a přejeme mnoho spokojenosti s Vaším výrobkem STIHL.

Dr. Nikolas Stihl

DŮLEŽITÉ! PŘED POUŽITÍM SI NÁVOD PŘEČÍST A ULOŽIT PRO DALŠÍ POTŘEBU.

1. Obsah

O tomto návodu k použití	438	Vyjmutí/vložení akumulátoru	448
Všeobecné informace	438	Nabíjení akumulátoru	448
Návod ke čtení tohoto návodu k použití	438	LED na akumulátoru	448
Provedení podle země vývozu	439	LED na nabíječce	449
Popis stroje	439	Ovládací prvky	449
Pro vaši bezpečnost	439	Přihrádka na akumulátor	449
Všeobecně	439	Bezpečnostní zásuvka	449
Oděv a příslušenství	440	Spínač hospodárneho režimu	449
Akumulátor	441	Nastavení jednoduchého vodícího držadla (RMA 339 C)	449
Nabíječka	441	Sklopení dvoudílného vodícího držadla (RMA 339)	450
Nabíjení	442	Centrální nastavení výšky sečení	450
Transportování stroje	443	Sběrný koš na trávu	450
Přeprava akumulátoru	443	Indikátor naplnění	450
Před zahájením práce	443	Pokyny pro práci	451
Během práce	444	Všeobecně	451
Údržba, čištění, opravy a uskladnění	445	Výkon sečení	451
Uskladnění při delších provozních přestávkách	446	Pracovní oblast obsluhy	451
Likvidace použitých materiálů	446	Správné zatížení elektromotoru	451
Popis symbolů	446	Při zablokování žacího nože	451
Rozsah dodávky	447	Tepelná ochrana elektromotoru proti proudovému přetížení	451
Příprava stroje k provozu	447	Bezpečnostní zařízení	452
Všeobecné informace	447	Bezpečnostní zásuvka	452
Montáž jednoduchého vodícího držadla (RMA 339 C)	447	Ochranná zařízení	452
Montáž dvoudílného vodícího držadla (RMA 339)	447	Dvojruční ovládání	452
Smontování sběrného koše na trávu	448	Doběhová brzda elektromotoru	452
Akumulátor a nabíječka	448	Uvedení stroje do provozu	452
Všeobecně	448	Preventivní bezpečnostní opatření	452
Připojení nabíječky do elektrické sítě	448	Zapnutí sekačky na trávu	452
		Vypnutí sekačky na trávu	452
		Vyprázdnění sběrného koše na trávu	452
		Údržba	453
		Všeobecně	453
		Čištění stroje	453

Elektromotor a kola	453
Akumulátor	453
Nabíječka	453
Kontrola opotřebení nože	454
Demontáž a montáž žacího nože	454
Ostření žacího nože	454
Uložení stroje (zimní přestávka)	454
Převrta stroje	455
Přenášení a upevnění sekačky na trávu	455
Převrta akumulátoru	455
Opatření pro minimalizování opotřeben a zabránění vzniku škod	456
Ochrana životního prostředí	456
Běžné náhradní díly	457
Prohlášení o shodnosti výroby	457
EU prohlášení o shodě pro sekačku na trávu STIHL RMA 339.0, RMA 339.0 C	457
Servisní organizace	457
Adresa ředitelství společnosti STIHL	457
Adresy prodejních organizací STIHL	457
Adresy importérů produktů STIHL	458
Technické údaje	458
Akumulátor STIHL AK	458
REACH	459
Hledání závad	459
Servisní plán	461
Potvrzení předání	461
Potvrzení servisu	461

2. O tomto návodu k použití

2.1 Všeobecné informace

Tento návod k použití platí jako **originální návod k použití** výrobce ve smyslu směrnice ES 2006/42/EC.

Společnost STIHL neustále pracuje na dalším technickém vývoji a rozšiřování sortimentu svých výrobků, proto si vyhrazujeme právo na změny obsahu dodávek týkající se vzhledu, konstrukce a vybavení.

Z údajů a vyobrazení uvedených v tomto katalogu nemohou být z tohoto důvodu vyvozeny žádné právní nároky.

V tomto návodu k použití jsou případně popsány modely, které nejsou dostupné v každé zemi.

Tento návod k použití je chráněn autorskými právy. Všechna práva jsou vyhrazena, zvláště právo na rozmnožování, překlady a zpracování elektronickými systémy.

2.2 Návod ke čtení tohoto návodu k použití

Obrázky a texty popisují určité manipulační kroky.

V návodu k použití jsou vysvětleny také veškeré obrázkové symboly umístěné na stroji.

Směr pohledu:

Směr pohledu při označení směru „**vlevo**“ a „**vpravo**“ je v tomto návodu k použití definován takto:

Obsluha stojí za strojem a dívá se dopředu ve směru jízdy.

Odkaz na příslušnou kapitolu:

Šipka ukazuje na související kapitoly a podkapitoly, ve kterých lze najít další vysvětlení. V následujícím příkladu je uveden odkaz na příslušnou kapitolu: (⇒ 7.2)

Označení jednotlivých textových bloků:

Popsané pokyny mohou být označeny podle následujících příkladů.

Manipulační kroky vyžadující přímý zákrok obsluhy:

- Pomocí šroubováku uvolněte šroub (1), stiskněte páku (2)...

Všeobecný výčet:

- Použití stroje při sportovních nebo soutěžních akcích

Texty se zvláštním významem:

Textové bloky se zvláštním významem jsou za účelem zdůraznění zvláštního významu označeny v návodu k použití jedním z následujících symbolů.



Nebezpečí!

Nebezpečí nehody a těžkých úrazů osob. Zde je nutno dodržovat určitá pravidla nebo se něco zakazuje.



Varování!

Nebezpečí úrazu osob. Dodržováním předepsaných pravidel lze možným nebo pravděpodobným úrazům zabránit.



Pozor!

Dodržováním předepsaných pravidel lze zabránit lehkým úrazům, resp. vzniku materiálních škod.



Upozornění

Informace pro lepší využití funkcí stroje a pro zabránění případné nesprávné obsluhy.

Texty k obrázku:

Obrázky, které vysvětlují použití stroje, se nacházejí na začátku návodu k použití.

Symbol fotoaparátu slouží k propojení určitého obrázku v obrázkové části s odpovídajícím textem v návodu k použití.



2.3 Provedení podle země vývozu

STIHL dodává nabíječky podle země vývozu s různými elektrickými vidlicemi a spínači.

Na obrázcích jsou zobrazeny nabíječky s eurozástrčkami. Nabíječky s jiným provedením zástrček se připojují do elektrické sítě analogickým způsobem.

3. Popis stroje



- 1 Horní díl vodicího držadla
- 2 Spodní díl vodicího držadla (RMA 339)
- 3 Konzola (RMA 339 C)
- 4 Skříň
- 5 Kapota motoru
- 6 Zadní kolo
- 7 Přední kolo
- 8 Sběrný koš na trávu
- 9 Horní transportní držadlo
- 10 Spodní transportní držadlo
- 11 Vyhazovací klapka
- 12 Křídlová matice (RMA 339)
- 13 Aretační páka vodicího držadla (RMA 339 C)
- 14 Indikátor naplnění (sběrný koš na trávu)
- 15 Páka pro zastavení motoru
- 16 Páka pro nastavení výšky
- 17 Zapínací tlačítko
- 18 Typový štítek se sériovým číslem stroje
- 19 Kryt
- 20 Bezpečnostní zásuvka
- 21 Spínač hospodárného režimu
- 22 Akumulátor
- 23 Nabíječka

4. Pro vaši bezpečnost

4.1 Všeobecně



Při práci se strojem bezpodmínečně dodržujte tyto bezpečnostní předpisy.



Před prvním uvedením stroje do provozu si pozorně přečtete celý návod k použití. Návod k použití pečlivě uložte pro pozdější

potřebu.

Tato bezpečnostní opatření je nutno bezpodmínečně dodržovat v zájmu vaší vlastní bezpečnosti, avšak jejich výčet není konečný. Používejte stroj vždy s rozumem a s vědomím zodpovědnosti a pamatujte na to, že uživatel zodpovídá za úrazy dalších osob nebo poškození jejich majetku.

Důkladně se seznamte s ovládacími prvky a použitím stroje.

Stroj smí používat pouze osoby, které si přečetly návod k použití a jsou obeznámeny s ovládaním stroje. Před prvním uvedením stroje do provozu musí uživatel absolvovat odborné a praktické zaškolení. Uživatelé musí být ze strany prodejce nebo jiné odborně způsobilé osoby vysvětleno, jak se musí stroj obsluhovat.

Při tomto zaškolení musí být uživatelé zvláště zdůrazněno, že je pro práci se strojem nezbytná nejvyšší opatrnost a koncentrace.

Zbytková rizika nebude nikdy možno zcela vyloučit ani tehdy, jestliže tento stroj budete obsluhovat předepsaným způsobem.



Riziko smrti udušením!

Děti by se mohly při hře s obalovým materiálem udusit. Bezpodmínečně tedy zabraňte dětem v přístupu k obalovému materiálu.

Stroj včetně všech nástaveb svěřujte, resp. půjčujte pouze osobám, které jsou s tímto modelem a jeho obsluhou důkladně seznámeny. Návod k použití je součástí stroje a musí být vždy předán společně s ním.

Zajistěte, že je uživatel fyzicky, smyslově a mentálně schopný se strojem pracovat a obsluhovat jej. Pokud je uživatel fyzicky, smyslově nebo mentálně omezen, může s ním pracovat pouze pod dohledem nebo podle pokynů odpovědné osoby.

Zajistěte, aby byl uživatel plnoletý nebo byl v souladu s vnitrostátními předpisy vyškolen pod dohledem v práci.

Stroj používejte pouze tehdy, pokud jste odpočinutí a v dobré tělesné i duševní kondici. V případě, že jste zdravotně handicapováni, měli byste se dotázat svého lékaře, zda smíte se strojem pracovat. Se strojem se nesmí pracovat po požití alkoholu, drog nebo léků, které ovlivňují reakční schopnost.

Stroj je koncipován pro soukromé použití.

Pozor – nebezpečí úrazu!

Stroj je určen pouze pro sečení trávy. Jiné použití není dovoleno - jinak hrozí nebezpečí úrazu nebo poškození stroje.

Pro zabránění nebezpečí úrazu uživatele se stroj nesmí používat pro následující práce (výčet příkladů není úplný):

- stříhání houští, živých plotů a křoví,
- sekání popínavých rostlin,
- údržba trávníků na střechách a v balkónových květinových truhlících,

- drcení a rozmělnění odřezků větví stromů a keřů,
- čištění chodníků (vysávání, vyfukování),
- vyrovnávání nerovností půdy, jako např. krtinců,
- transportování posečené hmoty, vyjma ve sběrném koši na trávu k tomu určeném.

Z bezpečnostních důvodů je zakázáno, s výjimkou odborné montáže příslušenství schváleného firmou STIHL, provádět na stroji jakékoliv změny. Takové jednání má kromě toho za následek zrušení všech nároků vyplývajících ze záruky. Informace o schváleném příslušenství obdržíte u Vašeho odborného prodejce STIHL.

Zejména je zakázána jakákoliv manipulace se strojem, která by změnila výkon nebo otáčky spalovacího motoru nebo elektromotoru.

Na stroji se nesmí provádět žádné změny, které vedou ke zvýšení hlučnosti.

Se strojem není dovoleno transportovat žádné předměty, zvířata nebo osoby, obzvláště děti.

Při použití stroje na veřejných zelených plochách, v parcích, na sportovištích, veřejných komunikacích a v zemědělském či lesním hospodářství se musí pracovat s nejvyšší opatrností.

Stroj nechávejte stát pouze na rovné ploše, odkud se nemůže sám rozjet.



Pozor! Zdraví škodlivé

vibrace! Nadměrné zatížení vibracemi může mít za následek ohrožení krevního oběhu nebo

nervové soustavy, obzvláště u osob s problematickým krevním oběhem. Pokud se objeví symptomy, které by mohly

být vyvolány následkem vibrací, obraťte se na lékaře.

K těmto příznakům, vyskytujícím se převážně v prstech, rukou nebo v zápěstí, patří např. (výčet příkladů je neúplný):

- necitlivost,
- bolesti,
- svalová slabost,
- změny zbarvení pokožky,
- nepříjemné brnění.

Během provozu držte vodící držadlo pevně, nikoli však křečovitě oběma rukama v místech, která jsou k tomu určena.

Dobu práce plánujte vždy tak, abyste se vyhnuli vysokému zatížení po delší časové období.

4.2 Oděv a příslušenství



Při práci vždy používejte pevnou obuv s drsnou podrážkou. Nikdy nepracujte bosí ani například v sandálech.



Při údržbových a čistících pracích, jakož i při transportu stroje navíc používejte pevné rukavice a dlouhé vlasy si sepněte a zabezpečte je (šátkem na hlavu, čepicí atd.).



Při ostření žacího nože se musí nosit vhodné ochranné brýle.

Stroj se smí provozovat jen v dlouhých kalhotách a těsně přiléhajícím oblečení.

Nikdy nenoste volné šaty, které by se mohly zachytit o pohybující se díly stroje (ovládací páky) – také žádné šperky, kravaty a šály.

4.3 Akumulátor

Děti nedokážou rozpoznat a posoudit nebezpečí, která jsou s akumulátorem spojena. Děti mohou utrpět těžké zranění.

- Zajistěte, aby se děti zdržovaly v bezpečné vzdálenosti.
- Akumulátor uchovávejte mimo dosah dětí.

Akumulátor není chráněn proti veškerým vlivům okolního prostředí. V případě, že je akumulátor vystaven určitým vlivům okolního prostředí, může vzplanout nebo vybuchnout. Následkem toho může dojít ke zranění osob a ke vzniku věcných škod.

- Akumulátor chraňte před nadměrnou teplotou a ohněm.



- Akumulátor nevhazujte do ohně.

- Dodržujte přípustný teplotní rozsah akumulátoru. (⇒ 19.1)



- K akumulátoru se nepřibližujte s kovovými předměty.



- Akumulátor chraňte před deštěm a vlhkostí a neponořujte jej do kapaliny.

- Akumulátor nevystavujte působení vysokého tlaku.

- Akumulátor nevystavujte působení mikrovlnného záření.

- Akumulátor chraňte před chemikáliemi a solemi.

- Akumulátor chraňte před pádem.
- Akumulátor uchovávejte v čistém a suchém prostředí.
- Akumulátor uchovávejte v uzavřené místnosti.
- Akumulátor uchovávejte odděleně od sekačky na trávu i od nabíječky.
- Akumulátor uchovávejte v elektricky nevodivém obalu.
- Akumulátor uchovávejte v prostředí s přípustným teplotním rozsahem. (⇒ 19.1)

Akumulátor je v **bezpečném provozním stavu**, pokud jsou splněny následující podmínky:

- Akumulátor je nepoškozený.
- Akumulátor je čistý a suchý.
- Akumulátor je funkční a nebyl pozměněn.

Pokud se akumulátor nenachází v bezpečném provozním stavu, nelze již zajistit jeho bezpečnou funkci. Tento stav může způsobit těžké zranění osob.

- Nepracujte s poškozeným nebo vadným akumulátorem.
- Poškozený nebo vadný akumulátor nenabíjejte.
- V případě, že je akumulátor znečištěný nebo mokrá: Akumulátor očistěte a nechejte uschnout.
- Akumulátor nepozměňujte.
- Nezasouvejte žádné předměty do otvorů akumulátoru.
- Elektrické kontakty akumulátoru nespojujte kovovými předměty a nezkratujte.
- Akumulátor neotevírejte.

Z poškozeného akumulátoru může vytékat kapalina. V případě, že se tato kapalina dostane do styku s pokožkou nebo očima, může dojít k podráždění pokožky nebo očí.

- Vyhněte se kontaktu s kapalinou.
- V případě, že dojde k zasažení pokožky: Postižená místa pokožky umyjte vydatným množstvím vody a mýdlem.
- V případě, že dojde k zasažení očí: Zasažené oči vyplachujte nejméně po dobu 15 minut vydatným množstvím vody a vyhledejte lékaře.

Poškozený nebo vadný akumulátor může nezvykle zapáchat, kouřit nebo hořet. Následkem toho může dojít k těžkému nebo smrtelnému zranění osob a ke vzniku věcných škod.

- V případě, že z akumulátoru vychází nezvyklý zápach nebo kouř: Akumulátor nepoužívejte a umístěte jej v bezpečné vzdálenosti od hořlavých látek.
- V případě, že akumulátor vzplane: Hořící akumulátor uhašte pomocí hasicího přístroje nebo vody.

4.4 Nabíječka

Děti nedokážou rozpoznat a posoudit nebezpečí, která jsou spojena s nabíječkou a elektrickým proudem. Děti mohou utrpět těžké zranění.

- Zajistěte, aby se děti zdržovaly v bezpečné vzdálenosti.
- Nabíječku uchovávejte mimo dosah dětí.

Nabíječka není chráněna proti veškerým vlivům okolního prostředí. V případě, že je nabíječka vystavena určitým vlivům okolního prostředí, může vzplanout nebo vybuchnout. Následkem toho může dojít ke zranění osob a ke vzniku věcných škod.

- Nabíječku nepoužívejte v okolním prostředí, které obsahuje snadno vznítitelné a výbušné látky.
- Nabíječku nepoužívejte na snadno vznítitelném podkladu.
- Dodržujte přípustný teplotní rozsah nabíječky.
- Nabíječku používejte v uzavřeném a suchém prostoru.
- Nabíječku uchovávejte odděleně od sekačky na trávu i od akumulátoru.
- Před uskladněním nechte nabíječku vychladnout.
- Nabíječku uchovávejte v čistém a suchém prostředí.
- Nabíječku uchovávejte v uzavřené místnosti.



Nabíječka je v **bezpečném provozním stavu**, pokud jsou splněny následující podmínky:

- Nabíječka je nepoškozená.
- Nabíječka je čistá a suchá.
- Nabíječka je funkční a nebyla pozměněna.

Pokud se nabíječka nenachází v bezpečném provozním stavu, nelze již zajistit bezpečnou funkci jejích součástí a bezpečnostní zařízení jsou vyřazena z činnosti. Tento stav může způsobit těžké zranění osob.

- Poškozenou nebo vadnou nabíječku nepoužívejte. Nabíječku zlikvidujte.
- V případě, že je nabíječka znečištěná nebo mokrá: Nabíječku očistěte a nechte uschnout.
- Nabíječku nepozměňujte.
- Nezasouvejte žádné předměty do otvorů nabíječky.
- Elektrické kontakty nabíječky nespojujte kovovými předměty a nezkratujte.
- Nabíječku neotevírejte.

Přívodní kabel není určen k tomu, aby na něm byla nabíječka přenášena nebo zavěšována. Takové počínání může způsobit poškození přívodního kabelu i nabíječky.

- Nabíječku je při manipulaci třeba pevně uchopit za její skříň. Pro usnadnění zvedání je nabíječka opatřena zapuštěným držadlem.
- Nabíječku zavěšujte na nástěnný držák.

4.5 Nabíjení

Kontakt se součástmi, kterými prochází proud, může vzniknout z následujících příčin:

- Přívodní kabel je poškozený.
- Síťová vidlice je poškozená.
- Zásuvka není správně nainstalovaná.

Kontakt se součástmi, kterými prochází proud, může mít za následek zasažení elektrickým proudem. Uživatel může být těžce zraněn nebo usmrčen.

- Zajistěte, aby přívodní kabel a síťová vidlice byly nepoškozené.

- Síťovou vidlici zasuňte do správně nainstalované síťové zásuvky.

Během nabíjení může nesprávné síťové napětí nebo nesprávná síťová frekvence způsobit vznik přepětí v nabíječce. Nabíječka se tím může poškodit.

- Zajistěte, aby síťové napětí a síťová frekvence použité elektrické sítě byly ve shodě s údaji na výkonovém štítku nabíječky.

Z poškozené nebo vadné nabíječky může během nabíjení vycházet nezvyklý zápach nebo kouř. Následkem toho může dojít ke zranění osob nebo ke vzniku věcných škod.

- Vytáhněte síťovou vidlici ze síťové zásuvky.

Při nedostatečném odvádění tepla se nabíječka může přehřát a způsobit požár. Následkem toho může dojít k těžkému nebo smrtelnému zranění osob a ke vzniku věcných škod.

- Nabíječku nezakrývejte.
- Nabíječku zavěšujte na nástěnný držák.

Je-li připojeno více nabíječek k jedné zásuvce, může během nabíjení dojít k přetížení elektrických vedení. Elektrická vedení se mohou zahřát a způsobit požár. Následkem toho může dojít k těžkému nebo smrtelnému zranění osob a ke vzniku věcných škod.

- Nabíječky připojujte k elektrické zásuvce pouze jednotlivě.
- Nabíječky nepřipojujte k vícenásobným zásuvkám.

4.6 Transportování stroje

Pro zabránění nebezpečí poranění na ostrých hranách a popálení na horkých dílech stroje pracujte jen v pracovních rukavicích.



Před transportem stroj vždy vypněte, vyčkejte až se řezný nůž zcela zastaví a vytáhněte bezpečnostní konektor.

Stroj transportujte pouze s ochlazeným elektromotorem.

Respektujte hmotnost stroje a podle potřeby používejte pro nakládání vhodné nakládací pomůcky (nakládací plošiny, zdvihací zařízení).

Stroj se společně s transportovaným příslušenstvím (např. sběrným košem na trávu) zajistěte na ložné ploše použitím dostatečně dimenzovaných vázacích prostředků (upínací popruhy, lana atd.).

Při zvedání a přenášení stroje zabraňte kontaktu se žacím nožem.

Dodržujte pokyny uvedené v kapitole „Transportování stroje“. Zde je popsáno, jak se musí stroj zvedat, resp. pevně upevňovat. (⇒ 14.)

Při transportu stroje dodržujte platné regionální zákonné předpisy, zejména předpisy o bezpečnosti a zajištění nákladu během transportu a způsobu dopravy předmětů na ložné ploše.

4.7 Přeprava akumulátoru

Akumulátor není chráněn proti veškerým vlivům okolního prostředí. V případě, že je akumulátor vystaven určitým vlivům okolního prostředí, může se poškodit a současně způsobit vznik věcných škod.

- Poškozený akumulátor nepřevážejte.
- Akumulátor přepravujte ve stroji, v elektricky nevodivém obalu nebo v elektricky nevodivém přepravním kontejneru.

Během přepravy mimo stroj se akumulátor může převrátit nebo uvést do pohybu. Následkem toho může dojít ke zranění osob a ke vzniku věcných škod.

- Akumulátor umístěte do obalu nebo do přepravního kontejneru tak, aby se nemohl pohybovat.
- Obal nebo přepravní kontejner zajistěte tak, aby se nemohly pohybovat.

Akumulátor nenechávejte ležet v autě a nikdy ho nevystavujte působení přímého slunečního záření.

S lithiovými akumulátory se musí při transportu zacházet zvlášť opatrně. Zejména se ujistěte, že jsou akumulátory při přepravě chráněné proti zkratu. Z toho důvodu si odložte originální kartonové obaly a akumulátory STIHL transportujte buď v nepoškozených originálních obalech, nebo přímo v sekačce.

4.8 Před zahájením práce

Je nutno zajistit, aby se strojem pracovaly pouze osoby, které znají návod k použití.

Dodržujte platné komunální předpisy pro provozní dobu zahradní techniky s elektromotorem.

Pozemek, na kterém se má se strojem pracovat, důkladně překontrolujte a předem odstraňte všechny kameny, klacky, dráty, kosti či jiná cizí tělesa, která by mohla být strojem odmrštěna. Překážky (jako např. pařezy, kořeny) lze ve vysoké trávě snadno přehlédnout.

Označte si proto před zahájením práce se strojem všechny cizí objekty skryté v zatrávněné ploše (překážky), které není možné odstranit.

Před prvním použitím stroje odstraňte obalový materiál a přepravní zajištění.

Před použitím stroje se musí vyměnit všechny vadné, opotřebené a poškozené součásti. Neprodleně vyměňte nečitelné či poškozené výstražné a bezpečnostní symboly na stroji. Specializovaný prodejce strojů STIHL má k dispozici náhradní samolepky s upozorněním i všechny další náhradní díly.

Stroj se smí používat pouze v provozně bezpečném stavu. Před každým uvedením stroje do provozu zkontrolujte,

- zda je stroj v předepsaném smontovaném stavu,
- zda nejsou řezný nástroj a celé řezné ústrojí (žací nůž, upevňovací prvky, skříň žacího ústrojí) poškozené; zejména je nutné dbát na bezpečné upevnění, dávat pozor na poškození (zářezy nebo trhliny) a opotřebenění,
- zda jsou v bezvadném stavu bezpečnostní zařízení (např. vyhazovací klapka, skříň, vodící držadlo, páka pro zastavení motoru) a zda řádně fungují,
- zda není sběrný koš na trávu poškozen a zda je namontován kompletně; nesmí se používat poškozený sběrný koš na trávu,
- zda funguje doběhová brzda elektromotoru.

V případě potřeby proveďte veškeré nutné práce, příp. vyhledejte odborného prodejce. Společnost STIHL doporučuje odborného prodejce STIHL.

Elektromotor nikdy nespouštějte bez správně namontovaného řezného nože. Nebezpečí přehřátí elektromotoru!

Dodržujte pokyny uvedené v kapitolách „Akumulátor“ (⇒ 4.3) a „Nabíječka“ (⇒ 4.4).

4.9 Během práce



Se strojem nikdy nepracujte, pokud se v nebezpečné oblasti zdržují zvířata nebo osoby, zvláště děti.

Nepracujte při teplotách nižších než +5 °C.

Pracujte jen za denního světla nebo při dobrém umělém osvětlení.

Nepracujte se strojem při dešti, bouřce a zejména ne při nebezpečí úderu blesku.



Pozor – nebezpečí úrazu!

Dbejte na to, abyste nohy nebo ruce nikdy nevstrčili do prostoru rotujících řezných nožů.

Nedotýkejte se rotujícího řezného nože. Zdržujte se vždy v dostatečné vzdálenosti od vyhazovacího otvoru.

Vždy dodržujte bezpečný odstup, který je daný vodicím držadlem stroje. Vodicí držadlo musí být vždy správně namontováno a nesmí se měnit. Stroj nikdy nespouštějte do provozu se sklopeným vodicím držadlem.

Na stroji nainstalované bezpečnostní spínače a bezpečnostní zařízení nesmějí být odstraněny ani přemostěny. Nikdy nefixujte zejména páku pro zastavení motoru na držadle pro ruční vedení stroje (např. přivázáním).

Na vodicí držadlo nikdy nezavěšujte žádné předměty (např. pracovní oděv).

Na vlhkém podkladu se kvůli snížené stabilitě postoje obsluhy zvyšuje riziko úrazu.

Pracujte obzvláště opatrně, abyste zabránili uklouznutí. Je-li to možné, vyhněte se používání stroje na vlhkém podkladu.

Nenechávejte stroj stát v dešti.

Příhrádka pro akumulátor musí být během provozu trvale zavřená.

Zapnutí stroje:

Při zapínání stroje postupujte opatrně, viz příslušné pokyny v kapitole „Uvedení stroje do provozu“. (⇒ 12.)

Dbejte na dostatečnou vzdálenost nohou od řezného nástroje.

Stroj musí při zapnutí stát na rovné ploše.

Stroj se nesmí před zapnutím a během zapínacího procesu naklápět.

Nezapínejte elektromotor, pokud není vyhazovací kanál zakrytý vyhazovací klapkou, resp. sběrným košem na trávu.

Vyhnete se častému zapínání během krátké doby, obzvláště pak „hraní“ si se zapínacím tlačítkem. Nebezpečí přehřátí elektromotoru!

Práce na svazích:

Ve svazích pracujte vždy v příčném směru, nikdy ne v podélném směru. Pokud ztratí uživatel při sečení v podélném směru kontrolu, mohl by jej sekající stroj převálcovat.

Buďte obzvláště opatrní při změně směru jízdy na svahu.

Při práci ve svazích dbejte vždy na dobrý postoj a vyhněte se práci se strojem v nadměrně strmých svazích.

Z bezpečnostních důvodů nepoužívejte stroj na svazích s větším stoupáním než 25° (46,6 %). **Nebezpečí úrazu!**

25° sklon svahu odpovídá vertikálnímu stoupání o 46,6 cm na 100 cm horizontální délky.

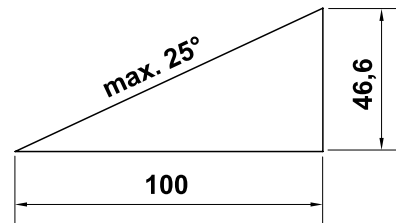

Pracovní nasazení:



Pozor – nebezpečí úrazu!

Dbejte na to, abyste nohy nebo ruce nikdy nevstrčili do prostoru rotujících řezných nožů.

Nedotýkejte se rotujícího řezného nože. Zdržujte se vždy v dostatečné vzdálenosti od vyhazovacího otvoru. Vždy dodržujte bezpečný odstup, který je daný vodicím držadlem stroje.



Nikdy se nepokoušejte kontrolovat řezný nůž, pokud je stroj v provozu. Neotevírejte vyhazovací klapku a/nebo nesnímejte sběrný koš na trávu, dokud se ještě otáčí žací nůž. Otáčející se řezný nůž může způsobit úraz.

Stroj vedte jen krokem – při práci se strojem nikdy neutíkejte. Při rychlém vedení stroje můžete zakopnout o překážky nebo uklouznout atd., čímž se zvyšuje nebezpečí úrazu.

Buďte obzvláště opatrní při otáčení nebo při přitahování stroje k sobě.

Nebezpečí zakopnutí!

Všechny skryté předměty (zavlažovače trávniku, kolíky, vodní ventily, základy, elektrické kabely apod.) zapuštěné do travního drnu se musí objíždět. Nikdy nejezděte přes tyto předměty.

Při nárazu řezného nástroje nebo stroje na překážku, resp. na cizí těleso ihned vypněte elektromotor, vytáhněte bezpečnostní zásuvku a nechte provést odbornou kontrolu.



Pamatujte na to, že po vypnutí motoru trvá několik sekund, než se přestanou řezné nástroje otáčet.

Elektromotor vždy vypněte,

- pokud se musí stroj naklopit při přemísťování přes jiné plochy, než je tráva,
- při přemísťování stroje na další sečenou plochu,
- před sejmutím sběrného koše na trávu,
- předtím, než budete seřizovat výšku sečení.

 Vypněte elektromotor, vytáhněte bezpečnostní zásuvku a ujistěte se, že je řezný nástroj úplně v klidu,

- před vyjmutím akumulátoru,
- vzdálíte-li se od stroje, resp. zůstane-li stroj bez dozoru,
- před transportováním, nadzvednutím nebo přenášením stroje,
- než začnete uvolňovat zablokované díly nebo čistit ucpaný vyhazovací kanál,
- než stroj zkontrolujete, vyčistíte nebo na něm provedete jakékoli práce (např. sklopení nebo nastavení vodícího držadla),

- při nárazu řezného nástroje na cizí předmět. U řezného nástroje se musí zkontrolovat, zda není případně poškozen. Při poškození nebo deformování nožového hřídele, resp. hřídele motoru se stroj nesmí uvádět do provozu. **Nebezpečí úrazu následkem vadných součástí!**
- v případě, že stroj začne neobvykle silně vibrovat. V tom případě je nutno zkontrolovat celý stroj, především případné poškození řezného nástroje, a zda nejsou volné některé díly. Poškozené díly je nutno vyměnit ještě před opětovným spuštěním stroje do provozu, volné díly je nutno upevnit/pevně zašroubovat.



Nebezpečí úrazu!

Silné vibrace zpravidla poukazují na nějakou závadu. Stroj nesmí být uveden do provozu zejména s poškozeným nebo deformovaným nožovým hřídelem nebo s poškozeným, resp. deformovaným žací nožem. Pokud nemáte potřebné znalosti, nechte provést nutné opravy odborníkem – STIHL doporučuje odborného prodejce STIHL.

4.10 Údržba, čištění, opravy a uskladnění

Před zahájením provádění jakýchkoli prací na stroji, před nastavováním nebo čištěním

- vypněte elektromotor,
- vytáhněte bezpečnostní zásuvku a
- případně vyjměte akumulátor.



Před uložením do uzavřeného prostoru, před prováděním údržbářských prací a čištění nechte stroj úplně vychladnout.

Čištění:

Po ukončení práce se musí celý stroj pečlivě vyčistit. (⇒ 13.2)

Usazené zbytky trávy odstraňte dřevěným kolíkem. Spodní plochy sekačky čistěte kartáčem a vodou.

Pro čištění stroje nikdy nepoužívejte vysokotlaké čisticí zařízení nebo proud vody (např. ostříkáním pomocí zahradní hadice). Nepoužívejte agresivní čisticí prostředky. Tyto čisticí prostředky mohou poškodit plastové a kovové díly, a tím negativně ovlivnit bezpečný provoz Vašeho stroje STIHL.

Aby se zamezilo přehřátí, popř. vzniku nebezpečí požáru, je nutno udržovat oblasti okolo štěrbin pro přívod chladicího vzduchu na horní straně stroje (mezi kapotou elektromotoru a skříní) i na dolní straně stroje (ve vyhazovacím kanálu) ve stavu zbaveném veškerých nečistot (např. trávy, slámy, mechu, listů nebo uniklého tuku).

Údržbářské práce:

Smí se provádět pouze údržbářské práce, které jsou popsány v tomto Návodu k použití, další práce nechejte provést u odborného prodejce.

Potřebujete-li odborné informace nebo nemáte-li k dispozici potřebné nářadí, Váš odborný prodejce Vám **vždy** rád pomůže. STIHL doporučuje nechat provést všechny údržbářské práce a opravy výlučně prostřednictvím odborného prodejce STIHL.

Odborní prodejci STIHL jsou pravidelně školeni a disponují všemi potřebnými technickými informacemi.

Používejte jen nářadí, příslušenství a nástavby, které byly pro tento stroj schváleny firmou STIHL, nebo technicky identické díly, jinak může dojít k nehodám s újmou na zdraví osob nebo poškozením stroje. V případě dotazů se obraťte na odborného prodejce.

Vlastnosti originálního nářadí, příslušenství a náhradních dílů STIHL jsou optimálně sladěny se strojem a se všemi požadavky uživatele. Originální náhradní díly STIHL lze poznat podle čísla náhradních dílů STIHL, podle nápisu STIHL a případně podle značky označující náhradní díly STIHL. Na malých dílech může být toto označení také samostatně.

Samolepicí informační a výstražné piktogramy na stroji udržujte vždy čisté a nepoškozené. Poškozené nebo ztracené samolepicí štítky se musí vyměnit za nové originální štítky od Vašeho odborného prodejce STIHL. Při výměně určitého dílu za nový dbejte na to, aby byl tento nový díl opatřen stejnou nálepkou.

Pravidelně kontrolujte bezpečné upevnění, bezchybný stav a opotřebení žacího nože.

Na řezném ústrojí pracujte jen v pevných pracovních rukavicích a při práci postupujte s nejvyšší opatrností.

Kontrolujte pevné dotažení všech matic, čepů a šroubů, zejména šroubu nože tak, aby se stroj nacházel vždy v bezpečném provozním stavu.

Pravidelně kontrolujte celý stroj a sběrný koš na trávu, zejména před uskladněním (např. před zimní přestávkou), z hlediska opotřebení a poškození. Opotřebené nebo poškozené součásti stroje se musí z bezpečnostních důvodů ihned vyměnit, aby se stroj vždy nacházel v bezpečném provozním stavu.

Pokud musely být při údržbářských pracích demontovány některé součásti nebo ochranná zařízení, je nutno tyto součásti neprodleně a podle předpisu namontovat zpět na původní místo.

4.11 Uskladnění při delších provozních přestávkách

Ochlazený stroj, akumulátor a bezpečnostní zásuvku bezpečně uskladněte odděleně od sebe v suché, uzavřené místnosti, mimo dosah dětí.

Vždy se ujistěte, že je stroj zajištěn proti neoprávněnému použití (např. před dětmi).

Před uskladněním (např. zimní přestávka) stroj důkladně vyčistěte.

Stroj uskladněte v řádném provozním stavu.

Stroj nechávejte na rovné ploše, odkud se nemůže nechtěně rozjet.

4.12 Likvidace použitých materiálů

Zajistěte, aby byl stroj vyřazen z provozu (sekačka na trávu, akumulátor, nabíječka, příslušenství) odevzdán do specializované sběrný zajišťující ekologickou likvidaci odpadu. Sekačku na trávu před likvidací upravte tak, aby byla nepoužitelná. Aby se předešlo možným úrazům, odstraňte zejména bezpečnostní zásuvku a elektrický kabel připojené ke spínači elektromotoru.

Nebezpečí úrazu řezným nástrojem!

Nikdy nenechávejte bez dozoru ani stroj, který je vyřazen z provozu. Zajistěte bezpečně uskladnění stroje a řezného nástroje mimo dosah dětí.

Akumulátory je nutno odevzdat do sběrný odděleně od stroje. Přitom je nutno zajistit, aby byly akumulátory před likvidací vybité (např. ponecháním elektromotoru v chodu) a bezpečně zlikvidované ve smyslu ekologických předpisů.

5. Popis symbolů



Pozor!

Před uvedením stroje do provozu si přečtěte návod k použití.



Nebezpečí úrazu!

Zabraňte přístupu třetích osob do pracovní zóny.

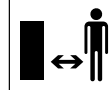

Pozor – ostré řezné nože!

Řezné nože rotují setrvačností dále i po vypnutí elektromotoru. Před zahájením údržbářských prací vyndejte bezpečnostní zásuvku.

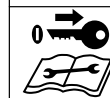

RMA 339:

Spusťte elektromotor.

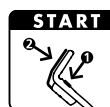

RMA 339 C:

Spusťte elektromotor.



RMA 339 C:
Vypněte elektromotor.

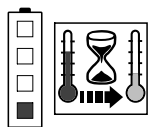

Akumulátor je příliš teplý. Proces nabíjení se spustí až po ochlazení akumulátoru, resp. akumulátor lze použít až po uplynutí doby potřebné k ochlazení.

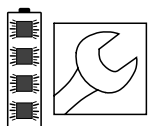

Akumulátor je vadný a musí se vyměnit.

6. Rozsah dodávky



Poz.	Název	ks
A	Základní stroj	1
B	Horní díl sběrného koše	1
C	Spodní díl sběrného koše	1
D	Čep	2
M	Bezpečnostní zásuvka	1
N	Nabíječka	
O	Akumulátor	
•	Návod k použití	1

RMA 339 C:

E	Pouzdro	1
F	Šroub	1
G	Podložka	2
H	Matic	1

RMA 339:

I	Šroub s plochou kulovou hlavou	2
J	Vedení kabelu	1
K	Křídlová matice	2



Rozsah dodávky se může lišit v závislosti na zemi vývozu a provedení.

7. Příprava stroje k provozu

7.1 Všeobecné informace



Nebezpečí úrazu

Dodržujte bezpečnostní pokyny, uvedené v kapitole „Pro vaši bezpečnost“ (⇒ 4.).



Před zahájením všech prací na sekačce vždy vytáhněte bezpečnostní konektor (⇒ 9.2).

- Při všech popsaných pracích musí být stroj postaven na vodorovné, rovné a pevné ploše.



Před expedicí stroje jsou akumulátory nabitě na asi 30 %. Z toho důvodu je nutné akumulátory před prvním uvedením do provozu nabít.

- Nabijte akumulátor (⇒ 8.4).

7.2 Montáž jednodílného vodícího držadla (RMA 339 C)



- **1** Pouzdro (E) vložte do otvoru na vodícím držadle (1).

- **2** Obě podložky (G) nasuňte na pouzdro vyklenutím dovnitř.
- **3** Pouzdro (E) a podložky (G) přidržte a společně s vodícím držadlem (1) vložte do konzoly (2).
- **4** Matici (H) nasadte podle obrázku do konzoly.
- **5** Šroub (F) prostrčte z vnější strany směrem dovnitř skrze otvory na vodícím držadle (1) a nasuňte na konzolu (2).
- **6** Utáhněte šroub (F).
Utahovací moment:
18 - 22 Nm

Montáž elektrického kabelu:

- Elektrický kabel (3) vložte podle obrázku do vedení kabelu,
- zatlačte do držáku na vodícím držadle (4),
- upevněte na vodícím držadle pomocí příchytky kabelu (5).

7.3 Montáž dvoudílného vodícího držadla (RMA 339)



Montáž horního dílu vodícího držadla:

- **1** Šroub s plochou kulovou hlavou (I) zasuněte do vedení kabelu (J) a zavěste elektrický kabel (1).
- **2** Dvoudílné vodící držadlo (2) nasadte na oba spodní díly vodícího držadla (3).
- **3** Šrouby s plochou kulovou hlavou (I) – vpravo s vedením kabelu (J), vlevo bez vedení kabelu – prostrčte zevnitř ven skrze otvory.
- **4** Dotáhněte křídlovými maticemi (K).

Montáž příchytka kabelu:

- Příchytka kabelu (4) namontujte na horní díl vodičho držadla. Elektrický kabel (1) vložte podle obrázku.
- Zavřete západku (5) a nechte ji zaklapnout.
Vzdálenost mezi příchytkou kabelu a spínačem:
25 - 27 cm

7.4 Smontování sběrného koše na trávu



- Horní díl sběrného koše (B) nasadte na spodní díl sběrného koše (C). Dbejte přitom na správnou polohu ve vedení.
- Čepy (D) zatlačte zevnitř do příslušných otvorů.
- Lehkým zatlačením zaaretujte horní díl sběrného koše (B) ve spodním díle sběrného koše.
- Zavěšte sběrný koš na trávu (⇒ 9.7).

8. Akumulátor a nabíječka

8.1 Všeobecně

Pohon sekaček na trávu **RMA 339**, **RMA 339 C** je zajišťován výlučně pomocí nabíjecích **lithium-iontových akumulátorů STIHL typu AK**.

Akumulátory, které jsou případně dodány se strojem, jsou optimálně sladěny s účelem použití, lze však používat všechny akumulátory typu STIHL AK.

Elektronika sekačky na trávu si vyměňuje data s použitým akumulátorem a podle jeho aktuální kapacity přizpůsobuje výkon elektromotoru.

8.2 Připojení nabíječky do elektrické sítě



- Vidlici kabelu (1) zasuňte do síťové zásuvky (2).
- Po připojení nabíječky do elektrické sítě se spustí vlastní test. Během tohoto procesu se na nabíječce rozsvítí kontrolka LED (3) po dobu cca 1 sekundy zeleně, poté červeně a opět zhasne (⇒ 8.6).

8.3 Vyjmutí/vložení akumulátoru



- Vytáhněte bezpečnostní zásuvku (⇒ 9.2) a podržte víko přihrádky pro akumulátor v otevřené poloze.



Vyjmutí akumulátoru:

- Přitlačte aretační páku (1) k akumulátoru a vytáhněte akumulátor (2) směrem nahoru.

Vložení akumulátoru:

- Akumulátor (2) vložte podle vyobrazení za působení mírného tlaku do přihrádky pro akumulátor – musí se ozvat slyšitelné zapadnutí.

8.4 Nabíjení akumulátoru



Doba nabíjení je závislá na různých vlivech, jakými jsou např. teplota akumulátoru nebo teplota okolí. Skutečná

doba nabíjení se může od uvedené doby nabíjení lišit. Doba nabíjení je uvedena na stránkách www.stihl.com/charging-times.



Po vložení akumulátoru do nabíječky se automaticky spouští postup nabíjení. Po dosažení plného stavu nabití akumulátoru se nabíječka automaticky vypíná.

Akumulátor i nabíječka se během nabíjení zahřívají.

- Vyjměte akumulátor z přihrádky pro akumulátor. (⇒ 8.3)
- Připojte nabíječku k elektrické síti. (⇒ 8.2)
- Vložte akumulátor (1) do vedení nabíječky (2) a zatlačte jej až na doraz. LED na nabíječce (3) se rozsvítí zeleně. Zeleně svítící LED na akumulátoru (4) udávají stav nabití.
- Pokud již LED na nabíječce (3) i LED na akumulátoru (4) nesvítí, vytáhněte síťovou vidlici. Akumulátor je nabitý na plnou kapacitu.
- Vyjměte akumulátor z nabíječky a vložte jej do přihrádky pro akumulátor. (⇒ 8.3)

8.5 LED na akumulátoru



Zobrazení stavu nabití:

- Stiskněte tlačítko (1). Kontrolky LED, které se rozsvítí zeleně na dobu asi 5 sekund, udávají stav nabití.
- V případě, že pravá kontrolka LED zeleně bliká, proveďte nabití akumulátoru. (⇒ 8.4)

Poruchy:

LED udávají poruchy sekačky na trávu nebo akumulátoru. Přitom mohou svítit nebo blikat červeně.

4 LED blikají červeně:
Vyskytla se porucha v akumulátoru.

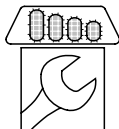

1 LED svítí červeně:
Akumulátor je příliš teplý nebo příliš studený.

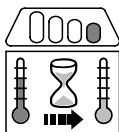

3 LED svítí červeně:
Sekačka na trávu je příliš teplá.



3 LED blikají červeně:
Sekačka na trávu má poruchu.



- Odstraňte poruchy. (⇒ 20.)

8.6 LED na nabíječce

LED (3) udává stav nabíječky. Může svítit zeleně nebo blikat červeně.



LED svítí zeleně a LED na akumulátoru svítí nebo blikají zeleně:
Akumulátor se nabíjí.



LED bliká červeně:
Byl přerušen elektrický kontakt mezi akumulátorem a nabíječkou nebo se vyskytla porucha v akumulátoru či nabíječce.



V případě, že tato LED svítí zeleně a 1 LED na akumulátoru svítí červeně, je akumulátor příliš teplý nebo příliš studený.

- Odstraňte poruchy. (⇒ 20.)

9. Ovládací prvky

9.1 Příhrádka na akumulátor



 Příhrádka na akumulátor musí být během provozu vždy uzavřená.

Otevření příhrádky na akumulátor:

- Lehce zatlačte upevňovací západku (1) a víko (2) vyklopte směrem dozadu.

Zavření příhrádky na akumulátor:

- Přiklopte víko (2) a dejte na to, aby se přitom správně zaaretovala upevňovací západka (1).

9.2 Bezpečnostní zásuvka



Sekačku na trávu lze uvést do provozu pouze tehdy, je-li bezpečnostní zásuvka zasunuta v patici za příhrádkou na akumulátor.



Nebezpečí úrazu!

Bezpečnostní zásuvka se musí vytahovat před zahájením jakýchkoli prací na stroji, před přepravou stroje, před zahájením prací údržby, před čištěním i před kontrolou stroje. (⇒ 4.)



- Zvedněte víko (1) příhrádky na akumulátor na jeho přední straně a podržte je v otevřené poloze. (⇒ 9.1)

• Vytažení:

Vytáhněte bezpečnostní zásuvku (2) z patice (3) a uložte je na bezpečném místě, mimo sekačku.

Vložení:

Bezpečnostní zásuvku (2) zatlačte do patice (3) až na doraz.

- Zavřete víko (1) příhrádky na akumulátor.

9.3 Spínač hospodárného režimu



V příhrádce pro akumulátor se nachází spínač hospodárného režimu, který prodlužuje provozní dobu akumulátoru. (⇒ 10.2)

Zapnutí hospodárného režimu:

- Přestavte spínač do polohy I.

Vypnutí hospodárného režimu:

- Přestavte spínač do polohy O.

9.4 Nastavení jednodílného vodícího držadla (RMA 339 C)



Nebezpečí přiskřípnutí!

Při manipulaci s aretační pákou přidržte horní díl vodícího držadla vždy na nejvyšším místě. Nikdy nedávejte prsty mezi vodící držadlo a konzolu (nad aretační pákou a pod ni).

Sklopení vodícího držadla:

Transportní pozice (k čištění stroje, k prostorově úspornému transportování a uskladnění stroje):

- Horní díl vodícího držadla (2) přidržte na nejvyšším místě a lehce nadzvedněte (odlehčete).

- Aretační páku (1) zatlačte směrem dolů a podržte.
- Vodicí držadlo (2) sklopte směrem dopředu a dávejte pozor na to, aby se nepoškodil elektrický kabel.

Pracovní pozice (pro tlačení stroje):

- Vodicí držadlo (2) vyklopte směrem dozadu a dávejte pozor, aby se vodicí držadlo úplně zaaretovalo.

Nastavení výšky:

Výšku jednoduchého vodicího držadla lze nastavit ve 2 stupních:

- Horní díl vodicího držadla (2) přidrže na nejvyšším místě a lehce nadzvedněte (odlehčete).
- Aretační páku (1) zatlačte směrem dolů a podržte.
- Vodicí držadlo (2) přestavte do požadované polohy.
- Aretační páku (1) pusťte a dávejte pozor na to, aby se vodicí držadlo úplně zaaretovalo.

9.5 Sklopení dvoudílného vodicího držadla (RMA 339)



Nebezpečí přiskřípnutí!

Uvolněním křídlových matic lze horní díl vodicího držadla sklopit. Proto během odšroubování křídlových matic přidržujte horní díl vodicího držadla na nejvyšším místě.

Transportní pozice (k čištění stroje, k prostorově úspornému transportování a uskladnění stroje):

- Křídlové matice (1) povolte tak, aby se volně otáčely.
- Horní díl vodicího držadla (2) překlopte směrem dopředu.

Pracovní pozice (pro tlačení stroje):

- Horní díl vodicího držadla (2) vyklopte směrem dozadu a rukou jej podržte.
- Dotáhněte křídlové matice (1). Dbejte přitom na správnou polohu vedení kabelu (3).

9.6 Centrální nastavení výšky sečení



K dispozici je 5 výšek sečení.

Stupeň 1 = 30 mm

Stupeň 5 = 70 mm

Sekačky na trávu pro Velkou Británii:

K dispozici je 6 výšek sečení.

Stupeň S = 20 mm

Stupeň 5 = 70 mm



Poškození stroje se zabrání, pokud se nejnižší výška sečení bude používat jen na trávnickových plochách, na kterých se nenacházejí žádné nerovnosti.

Nastavení výšky sečení:

- **1** Páku pro nastavení výšky (1) lehce odtlačte směrem od sekačky na trávu tak, aby aretační západky (2) uvolnily páku.

- **2** Sekačku na trávu nadzvedněte, příp. zatlačte směrem dolů.

Větší výška sečení: Sekačku na trávu nadzvedněte pomocí páky pro nastavení výšky (1) (páku posuňte směrem dopředu).

Menší výška sečení:

Sekačku na trávu spusťte dolů pomocí páky pro nastavení výšky (1) (páku posuňte směrem dozadu).

- Páku pro nastavení výšky (1) přitlačte k sekačce na trávu tak, aby aretační západky (2) zapadly do páky. Nastavenou výšku sečení lze zjistit na nejpřednější aretační západce (3).

9.7 Sběrný koš na trávu



Zavěšení:

- Otevřete a podržte vyhazovací klapku (1).
- Sběrný koš na trávu (2) zavěste pomocí upevňovacích západek (3) do příslušných uložení (4) na zadní straně stroje.
- Zavřete vyhazovací klapku (1).

Vyvěšení:

- Otevřete a podržte vyhazovací klapku (1).
- Sběrný koš na trávu (2) nadzvedněte a sejmete směrem dozadu.
- Zavřete vyhazovací klapku (1).

9.8 Indikátor naplnění



Proud vzduchu, který vzniká rotací řezného nože, zvedá indikátor naplnění (1). Po naplnění sběrného koše na trávu se proud vzduchu zastaví. Pokud je proud vzduchu příliš malý, vrátí se

indikátor naplnění (1) zpět do klidového stavu. To je pokyn, že je nutné vyprázdnit sběrný koš.

Neomezená funkce indikátoru naplnění je zajištěna pouze při optimálním proudu vzduchu. Proud vzduchu a funkci indikátoru naplnění mohou negativně ovlivňovat vnější vlivy, jako je mokrá, hustá nebo vysoká tráva, nízké stupně výšky sečení, znečištění a podobně.

A Sběrný koš na trávu se plní

B Sběrný koš na trávu je naplněn

- Vyprázdněte naplněný sběrný koš na trávu(⇒ 12.4).

10. Pokyny pro práci

10.1 Všeobecně

Pěkného a hustého trávníku lze dosáhnout častým sečením a udržováním krátké trávy.

Aby trávník nevysychal a udržel si hezký vzhled, nesekejte trávu při horkém a suchém počasí příliš nakrátko!

Vzhled posečené plochy je hezcí, jsou-li řezné nože správně naostřené. Z toho důvodu je nutno řezné nože pravidelně ostřit (odborný prodejce STIHL).

10.2 Výkon sečení

Výkon sečení (provozní doba akumulátoru) závisí na kvalitě trávy a zvolené výšce sečení. Výkon sečení lze zvýšit následujícími opatřeními:

- častým sečením trávníku,
- nastavením vyšší výšky sečení,

- snížením rychlosti pojezdu,
- před sečením nechte trávník oschnout.

Podle potřeby lze objednat další náhradní lithium-iontové akumulátory STIHL (zvláštní příslušenství).

Režim Eco:

Sekačka na trávu je vybavena režimem **Eco**, který zvyšuje energetickou účinnost a tím i výkon sečení.

ECO

Pomocí spínače v přihrádce pro akumulátor lze tento hospodárny režim zapínat a vypínat. (⇒ 9.3)

Princip funkce:

Je-li potřebný nižší výkon, automaticky se snižují otáčky elektromotoru. Při potřebě vyššího výkonu se otáčky v průběhu zlomku sekundy opět zvýší.

10.3 Pracovní oblast obsluhy

- Obsluha stroje se musí při běžícím elektromotoru z bezpečnostních důvodů zdržovat jen ve vymezené pracovní oblasti za vodicím držadlem. Vždy dodržujte bezpečný odstup, který je daný vodicím držadlem stroje.
- Sekačku na trávu může obsluhovat pouze jedna osoba, ostatní osoby se musí zdržovat mimo nebezpečný prostor. (⇒ 4.)

10.4 Správné zatížení elektromotoru

Sekačku na trávu nespouštějte ve vysoké trávě. V případě ztíženého spouštění elektromotoru nastavte vyšší výšku sečení.

Sekačku na trávu je možné zatížit jen natolik, aby nedošlo k podstatnému snížení otáček elektromotoru.

Pokud při sečení vysoké trávy začnou klesat otáčky motoru, zvolte vyšší nastavení výšky sečení a/nebo snižte rychlost pojezdu.



Při zapnutém hospodárném režimu se automaticky snižují otáčky, je-li potřebný nižší výkon. (⇒ 10.2)

10.5 Při zablokování žacího nože

Ihned vypněte elektromotor a vytáhněte bezpečnostní zásuvku. Poté odstraňte příčinu poruchy.

10.6 Tepelná ochrana elektromotoru proti proudovému přetížení

Dojde-li při práci k přetížení elektromotoru, elektronika jej vypne. Na akumulátoru při tepelném přetížení svítí tři červené LED. (⇒ 8.5)

Příčiny přetížení motoru:

- tupý žací nůž,
- sečení příliš vysoké trávy nebo při příliš nízké výšce sečení,
- příliš vysoká rychlost pojezdu,
- nedostatečné čištění otvorů pro vstup chladicího vzduchu (sací štěrby).

Opětovné spuštění stroje

Po uplynutí doby ochlazení asi 10 min. (v závislosti na teplotě okolí) lze stroj opět uvést do provozu obvyklým způsobem. (⇒ 12.)

11. Bezpečnostní zařízení

Stroj je za účelem bezpečné obsluhy a pro ochranu před neodborným používáním vybaven několika bezpečnostními zařízeními.



Nebezpečí úrazu!

Pokud se u některého z bezpečnostních zařízení zjistí závada, nesmí se stroj uvést do provozu. V tomto případě se obraťte na odborného prodejce. STIHL doporučuje odborného prodejce STIHL.

11.1 Bezpečnostní zásuvka

Elektromotor lze zapnout pouze při zasunutí bezpečnostní zásuvce (⇒ 9.2).

11.2 Ochranná zařízení

Sekačka na trávu je vybavena ochrannými zařízeními, jež zabraňují neúmyslnému kontaktu s žacími nožem a vyhazovanou posečenou hmotou.

K nim patří skříň, vyhazovací klapka, sběrný koš na trávu a řádně namontované vodicí držadlo.

11.3 Dvojrुční ovládání

Elektromotor lze zapnout jen v případě, že se pravou rukou stiskne a podrží zapínací tlačítko, a poté se levou rukou přitáhne páka pro zastavení motoru k vodicímu držadlu.

11.4 Doběhová brzda elektromotoru

Po uvolnění páky pro zastavení motoru se žací nůž za méně než 3 vteřiny úplně zastaví.

Doběhová brzda integrovaná v elektromotoru zkracuje dobu doběhu až do zastavení řezného nože.

Měření doby doběhu

Po nastartování elektromotoru se řezný nůž začne otáčet a bude slyšet hluk vydávaný prouděním vzduchu. Doba doběhu odpovídá době, po kterou je po odstavení elektromotoru slyšet hluk proudění vzduchu. Tuto dobu lze změřit stopkami.

12. Uvedení stroje do provozu

12.1 Preventivní bezpečnostní opatření



Nebezpečí úrazu!

Dodržujte bezpečnostní upozornění uvedená v kapitole „Pro vaši bezpečnost“. (⇒ 4.)

- Nabijte akumulátor a poté jej vložte do přihrádky pro akumulátor. (⇒ 8.4)
- Zasuňte bezpečnostní zásuvku. (⇒ 9.2)

12.2 Zapnutí sekačky na trávu



Sekačku na trávu nespouštějte ve vysoké trávě. V případě ztíženého spouštění elektromotoru nastavte vyšší výšku sečení.



- **1** Stiskněte zapínací tlačítko (1) a podržte je.
- **2** Páku pro zastavení motoru (2) přitáhněte k vodicímu držadlu a podržte ji.
- Zapínací tlačítko (1) lze po stisknutí páky pro zastavení motoru (2) opět uvolnit.

12.3 Vypnutí sekačky na trávu

- Uvolněte páku pro zastavení motoru (1). Elektromotor a žací nůž se po krátké době doběhu úplně zastaví.



21

12.4 Vyprázdnění sběrného koše na trávu



Nebezpečí úrazu!

Před sejmutím sběrného koše na trávu je z bezpečnostních důvodů nutné vypnout elektromotor.

- Vyvěste sběrný koš na trávu. (⇒ 9.7)
- Otevřete u sběrného koše na trávu uzavírací sponu (1). Horní díl sběrného koše (2) vyklopte nahoru a přidržte. Sběrný koš na trávu překlopte dozadu a vyprázdněte posečenou hmotu.
- Uzavřete sběrný koš na trávu.
- Zavěste sběrný koš na trávu. (⇒ 9.7)



22

13. Údržba

13.1 Všeobecně



Nebezpečí úrazu

Dodržujte bezpečnostní pokyny, uvedené v kapitole „Pro vaši bezpečnost“ (⇒ 4.).



Před zahájením všech prací na sekačce vždy vytáhněte bezpečnostní konektor (⇒ 9.2).

Roční údržba u odborného prodejce:

Sekačku na trávu byste měli nechat jednou za rok zkontrolovat u odborného prodejce. Společnost STIHL doporučuje odborného prodejce STIHL.

13.2 Čištění stroje



Interval údržby: Po každém použití

Pečlivá údržba chrání stroj před poškozením a prodlužuje jeho životnost.

- Vyjmutí akumulátoru (⇒ 8.3)
- Vyvěšení sběrného koše na trávu (⇒ 9.7)



Nebezpečí úrazu!

Před překlopením postavte sekačku na pevnou, vodorovnou a rovnou plochu. Stroj se může při pracích v poloze pro čištění převrátit. Stůjte se vždy vedle stroje. Nikdy nepracujte bezprostředně před nebo za sekačkou.

Poloha pro čištění RMA 339 C:

- Pokud chcete stroj překlopit, stůjte vpravo od něj.
- Horní díl vodicího držadla uveďte do nejnižší polohy (až na doraz, aretační páka se v této poloze nezaaretuje). (⇒ 9.4)
- Vyhazovací klapku (1) otevřete pravou rukou a podržte ji.
- Levou rukou uchopte konzolu tak, jak je znázorněno na obrázku, a podržte vyhazovací klapku. Současně palcem stlačte aretační páku (2) a podržte ji.
- Stroj uchopte pravou rukou za přední rukojeť a pomalu jej překlápějte směrem dozadu, dokud vodicí držadlo nebude položeno na zemi, jak je uvedeno na obrázku.
- Vyhazovací klapku (1) a aretační páku (2) uvolněte a zkontrolujte stabilní umístění stroje.

Poloha pro čištění RMA 339:

- Sklopení dvoudílného vodicího držadla (⇒ 9.5)
- Sekačku na trávu překlňte a postavte na spodní díly vodicího držadla (3).

Pokyny pro čištění:

- Nečistoty odstraňte pomocí menšího množství vody kartáčem nebo hadrem. Nezapomeňte také očistit žací nůž. Proudem vody nikdy nestříkejte na částí elektromotoru, těsnění, ložiska a elektročástky, jako např. akumulátory nebo spínače.
- Usazené zbytky trávy předem odstraňte dřevěným kolíkem.

- Zajistěte dostatečné chlazení elektromotoru pravidelným čištěním vstupních otvorů pro chladicí vzduch (sací šterbiny) mezi kapotou elektromotoru a spodní částí skříně.
- V případě potřeby použijte speciální čisticí prostředek (např. speciální čisticí prostředek STIHL).

13.3 Elektromotor a kola

Elektromotor nevyžaduje údržbu.

Ložiska kol nevyžadují údržbu.

13.4 Akumulátor

Interval údržby: Před každým použitím

- Očistěte akumulátor pomocí vlhké tkaniny.
- Proveďte vizuální kontrolu zaměřenou na poškození akumulátoru. Akumulátory, které jsou ztlačně poškozené (např. mají praskliny nebo z nich uniká kapalina), se nesmějí používat.

13.5 Nabíječka

Interval údržby: Před každým použitím

- Vytáhněte síťovou vidlici ze síťové zásuvky.
- Očistěte nabíječku pomocí vlhké tkaniny.
- Elektrické kontakty nabíječky očistěte pomocí štětce nebo měkkého kartáče.
- Dodržujte pokyny uvedené v návodu k použití nabíječky.

13.6 Kontrola opotřebení nože



Interval údržby:

Před každým použitím



Nebezpečí úrazu!

Řezné nože podléhají různě intenzivnímu opotřebení v závislosti na místě použití a na době použití. V případě, že se stroj používá na písčité půdě, příp. často při suchém počasí, dochází k vyššímu namáhání řezného nože a k jeho nadměrně rychlému opotřebení. Opotřeбенý řezný nůž se může zlomit a způsobit těžká zranění. Z toho důvodu je důležité vždy dodržovat pokyny pro údržbu řezného nože.

- Sekačku na trávu přestavte do polohy pro čištění. (⇒ 13.2)
- Žací nůž (1) očistěte.
- Tloušťku řezného nože **A** změřte pomocí posuvného měřítka alespoň na 5 místech. Minimální tloušťka musí být zachována především v oblasti křidélek řezného nože.
- Šířku řezného nože **B** v šedě označené oblasti **X** zkontrolujte změřením pomocí posuvného měřítka alespoň na 3 místech.

Hranice opotřebení:

Tloušťka nože **A**: 1,6 mm

Šířka nože **B**: 56 mm

Řezný nůž je třeba vyměnit:

- pokud je poškozený (vruby, praskliny),
- pokud bylo na jednom místě nebo na více místech dosaženo naměřených hodnot, příp. pokud se tyto hodnoty nacházejí mimo přípustnou hranici.

13.7 Demontáž a montáž žacího nože



Aby se zabránilo poškození šroubu nože, používejte k uvolňování, resp. dotahování šroubu odpovídající nástrčný klíč (22 mm).

1 Demontáž:

- K přidržení žacího nože (2) použijte vhodný dřevěný špalek (1).
- Vyšroubujte šroub nože (3) a sejměte žací nůž (2).

2 Montáž:



Nebezpečí úrazu!

Žací nůž smí být montován pouze podle obrázku, zejména západky (6) musejí ukazovat směrem dolů. Při každé výměně žacího nože je nutné vždy vyměnit za nový také šroub nože (3). Předepsaný utahovací moment šroubu nože se musí přesně dodržet, poněvadž na tomto opatření závisí bezpečné upevnění řezného nástroje.

- Vyčistěte dosedací plochu nože a pouzdro nože.
- Žací nůž (2) namontujte zahnutými křídly směrem nahoru. Upevňovací západky (4) musejí zapadnout do perforování (5) žacího nože.
- K přidržení žacího nože (2) použijte vhodný dřevěný špalek (1).
- Na závit šroubu nože (3) naneste přípravek **Loctite 243**.
- Dotáhněte šroub nože (3).
Utahovací moment:
10 - 15 Nm

13.8 Ostření žacího nože

Pokud nedisponujete potřebnými znalostmi nebo náradím, mělo by být ostření žacího nože přenecháno odborníkovi (STIHL doporučuje odborného prodejce STIHL).

Při nesprávném naostření žacího nože (nesprávný úhel naostření, nevyváženost atd.) je zhoršena funkce stroje. Může dojít zejména ke snížení výkonu sečení (zkrácení životnosti akumulátoru) a ke zvýšení emisí hluku.

Návod k ostření

- Demontujte žací nůž. (⇒ 13.7)
- Žací nůž se musí při ostření chladit, např. vodou. Nesmí se objevit modré zabarvení materiálu, jinak se sníží tvrdost ostří.
- Žací nůž ostřete rovnoměrně, abyste zabránili vibracím z důvodu nevyvážení.
- Dodržte úhel ostří **30°**.
- Dbejte na hranice opotřebení. (⇒ 13.6)

13.9 Uložení stroje (zimní přestávka)

Stroj uskladněte v suchém, uzavřeném a bezprašném prostoru. Zajistěte uskladnění stroje tak, aby byl mimo dosah dětí.

Sekačku na trávu uskladněte vždy jen v provozuschopném stavu, podle potřeby sklopte vodící držadlo.

Kontrolujte pevné dotažení všech matic, svorníků a šroubů, poškozené či nečitelné výstražné a bezpečnostní symboly na stroji vyměňte za nové, pravidelně kontrolujte celkové opotřebení a řádný

technický stav celého stroje.
Opotřebované nebo poškozené díly vyměňte.

Případné závady na stroji je nutno vždy odstranit ještě před uskladněním.

Při uskladnění sekačky na trávu na delší dobu (zimní přestávka) dodržujte následující postup:

- Pečlivě vyčistěte všechny vnější díly stroje.
- Všechny pohyblivé díly dobře naolejujte, popř. namažte tukem.

Uskladnění akumulátoru:

- Vyjměte akumulátor z přihrádky, popř. z nabíječky.
- Akumulátor očistěte.
- Akumulátor uchovávejte v elektricky nevodivém obalu a v suché, uzavřené a bezprašné místnosti. Zajistěte, aby byly akumulátory chráněny proti neoprávněnému použití (např. před dětmi).
- Rezervní akumulátory nenechávejte uskladněné v nepoužitém stavu – používejte je střídavě.
- Aby byla zajištěna optimální životnost, respektujte přípustný rozsah teplot (⇒ 19.1) a zajistěte, aby byl akumulátor uskladněn při stavu nabití mezi 20 % a 40 % (2 zeleně svítící LED).

Uskladnění nabíječky:

- Vyjměte akumulátor a vytáhněte síťovou vidlici ze síťové zásuvky.
- Nabíječku očistěte.

- Nabíječku uchovávejte v suché, uzavřené a bezprašné místnosti, odděleně od akumulátoru. Vždy se ujistěte, zda je zajištěna proti neoprávněnému použití (např. před dětmi). Nabíječku nezavěšujte za přívodní kabel.

14. Přeprava stroje

14.1 Přenášení a upevnění sekačky na trávu



Nebezpečí úrazu!

Dodržujte bezpečnostní pokyny uvedené v kapitole „Pro vaši bezpečnost“ (⇒ 4.).



Před zahájením všech prací na sekačce na trávu vždy vytáhněte bezpečnostní zásuvku (⇒ 9.2).

Lithium-iontové akumulátory přepravujte se zvýšenou opatrností (⇒ 4.3).

Přenášení stroje:

- Sekačku na trávu při přenášení uchopte výlučně za transportní držadla (1, 2). Dbejte přitom vždy na dostatečný odstup žacího nože od těla, především od chodidel a nohou.
- Při přenášení držte sekačku na trávu oběma rukama, přičemž jednou rukou uchopíte horní transportní držadlo (2) a druhou rukou spodní transportní držadlo (1),

nebo

- sekačku držte jednou rukou za horní transportní držadlo (2).

Uvázání stroje:

- Sekačku na trávu zajistěte na ložné ploše pomocí vhodných vázacích prostředků.
- Lana resp. upínací popruhy upevněte na držadla (1, 2).

14.2 Přeprava akumulátoru

- Před přepravou je nutno zajistit, aby byl akumulátor v bezpečném provozním stavu. (⇒ 4.3)
- Akumulátor přepravujte buď ve stroji, nebo v bezpečnostním obalu.
- Dodržujte pokyny, které jsou uvedeny v kapitole „Pro vaši bezpečnost – přeprava akumulátoru“. (⇒ 4.7)

Na akumulátor se vztahují požadavky, které jsou kladeny na přepravu nebezpečného zboží. Akumulátor je klasifikován jako UN 3480 (lithium-iontová baterie) a byl přezkoušen podle části III, pododstavce 38.3 příručky UN „Zkoušky a kritéria“.

Přepavní předpisy jsou uvedeny na stránkách www.stihl.com/safety-data-sheets.

15. Opatření pro minimalizování opotřebení a zabránění vzniku škod

Důležité pokyny pro údržbu a ošetřování skupiny výrobků

Sekačka na trávu s ručním ovládáním napájená akumulátorem (STIHL RMA)

Firma STIHL v žádném případě neručí za zranění nebo materiální škody, které byly způsobeny nedodržováním pokynů v návodu na obsluhu, zejména pokynů týkajících se bezpečnosti, obsluhy a údržby, nebo použitím neschválených nástaveb nebo neschválených náhradních dílů.

Abyste zabránili poškození nebo nadměrnému opotřebení Vašeho stroje STIHL, vždy dodržujte následující důležité pokyny:

1. Běžné spotřební náhradní díly

Některé díly strojů STIHL podléhají běžnému provoznímu opotřebení i při předepsaném použití. Tyto díly se proto musí v závislosti na způsobu a době použití vždy včas vyměnit.

Mezi tyto součásti patří mj. také:

- řezný nůž,
- sběrný koš na trávu,
- akumulátor.

2. Dodržování pokynů uvedených v tomto návodu k použití

Při používání, údržbě a uskladnění stroje STIHL postupujte tak pečlivě, jak to popisuje tento návod k použití. Za všechny škody, ke kterým došlo nedodržováním bezpečnostních pokynů a pokynů pro obsluhu a údržbu, odpovídá uživatel.

To platí zejména pro:

- nesprávné elektrické připojení (nesprávné napětí),
- úpravy stroje, které neschválila firma STIHL,
- použití výrobcem neschváleného, nevhodného nebo kvalitativně nevyhovujícího náradí a příslušenství,
- použití výrobku v rozporu s předepsaným určením,
- použití stroje při sportovních nebo soutěžních akcích,
- následné škody vzniklé dalším používáním stroje s vadnými součástmi.

3. Údržbářské práce

Všechny práce uvedené v kapitole „Údržba“ provádějte pravidelně v předepsaných intervalech.

Pokud tyto údržbářské práce nemůže provést sám uživatel, musí pověřit odborného prodejce.

STIHL doporučuje nechat provést všechny údržbářské práce a opravy výlučně prostřednictvím odborného prodejce STIHL.

Odborní prodejci STIHL jsou pravidelně školeni a disponují všemi potřebnými technickými informacemi.

Zanedbáním těchto prací mohou vzniknout škody, za které odpovídá uživatel.

K tomu patří kromě jiného:

- poškození hnacího motoru v důsledku nedostatečného čištění vstupních otvorů pro chladicí vzduch (sací štěrbiny).

- koroze a jiné škody způsobené následkem neodborného uskladnění.
- poškození stroje způsobené použitím nekvalitních náhradních dílů.
- škody v důsledku pozdě nebo nedostatečně provedené údržby resp. v důsledku servisních prací nebo oprav, které nebyly provedeny v servisní dílně odborného prodejce.

16. Ochrana životního prostředí



Posečená tráva nepatří do odpadu, ale měla by se kompostovat.

Obaly, stroj a příslušenství jsou z recyklovatelných materiálů a je zapotřebí je likvidovat podle příslušných předpisů.

Ekologický tříděný sběr a likvidace odpadových materiálů umožňují opětovné použití cenných surovin. Použitý stroj je proto zapotřebí po ukončení obvyklé technické životnosti odevzdat do tříděného sběru druhotných surovin. Nesprávná likvidace může poškodit zdraví a znečistit životní prostředí. Při likvidaci stroje dodržujte pokyny uvedené v kapitole „Likvidace použitých materiálů“ (⇒ 4.12)

Chcete-li zjistit informace o odborné likvidaci odpadních materiálů, obraťte se na místní recyklační centrum nebo na odborného prodejce.



Akumulátory vždy předávejte k odborné likvidaci, při jejímž provádění jsou dodržovány příslušné místní předpisy. Akumulátory nepatří do

domácího odpadu, nýbrž se mají odevzdávat u odborného prodejce nebo do komunální sběrné zvláštního odpadu.

17. Běžné náhradní díly

Žací nůž:
6320 702 0140

Šroub nože:
6310 760 2801

 Při každé výměně žacího nože musí být vyměněn také šroub nože. Náhradní díly jsou k dostání u odborného prodejce STIHL.

18. Prohlášení o shodnosti výroby

18.1 EU prohlášení o shodě pro sekačku na trávu STIHL RMA 339.0, RMA 339.0 C

STIHL Tirol GmbH
Hans-Peter-Stihl-Straße 5
6336 Langkampfen
Rakousko

prohlašuje na svoji výhradní odpovědnost, že

- Výrobek: akumulátorová sekačka na trávu
- Výrobní značka: STIHL
- Typ: RMA 339.0, RMA 339.0 C
- Šířka záběru při sečení: 37 cm
- sériové identifikační číslo: 6320

splňuje příslušná nařízení směrnic 2000/14/EC, 2006/42/EC, 2014/30/EU, 2011/65/EU a 2006/66/EC a byl vyvinut a vyroben v souladu s následujícími

normami platnými vždy k datu výroby: EN 60335-1, EN 60335-2-29, EN 60335-2-77, EN 55014-1 a EN 55014-2 (jsou-li použitelné).

Zúčastněná notifikovaná osoba:
TÜV Rheinland LGA Products GmbH
Tillystraße 2
90431 Norimberk, Německo

Při zjišťování naměřené a garantované hladiny akustického výkonu se postupovalo podle přílohy VIII směrnice 2000/14/EC.

- Naměřená hladina akustického výkonu: 89,4 dB(A)
- Garantovaná hladina akustického výkonu: 90 dB(A)

Technické dokumenty jsou uloženy u společnosti STIHL Tirol GmbH.

Rok výroby a číslo stroje jsou uvedeny na sekačce na trávu.

Langkampfen, 02.11.2020

STIHL Tirol GmbH

v zast.



Matthias Fleischer, vedoucí odboru výzkumu a vývoje

v zast.



Sven Zimmermann, vedoucí odboru kvality

18.2 Servisní organizace

Záruční a pozáruční servis vám poskytne váš prodejce. Informace o dalších prodejních a servisních místech vám sdělí v zastoupení firmy A. STIHL pro ČR: Andreas STIHL, spol. s r. o. Chrlická 753 664 42 Modřice

18.3 Adresa ředitelství společnosti STIHL

ANDREAS STIHL AG & Co. KG
Postfach 1771
D-71301 Waiblingen

18.4 Adresy prodejních organizací STIHL

NĚMECKO

STIHL Vertriebszentrale AG & Co. KG
Robert-Bosch-Straße 13
64807 Dieburg
Telefon: +49 6071 3055358

RAKOUSKO

STIHL Ges.m.b.H.
Fachmarktstraße 7
2334 Vösendorf
Telefon: +43 1 86596370

ŠVÝCARSKO

STIHL Vertriebs AG
Isenrietstraße 4
8617 Mönchaltorf
Telefon: +41 44 9493030

ČESKÁ REPUBLIKA

Andreas STIHL, spol. s r.o.
Chrlická 753
664 42 Modřice

18.5 Adresy importérů produktů STIHL

BOSNA A HERCEGOVINA

UNIKOMERC d. o. o.
Bišće polje bb
88000 Mostar
Telefon: +387 36 352560
Fax: +387 36 350536

CHORVATSKO

UNIKOMERC - UVOZ d.o.o.
Sjedište:
Amruševa 10, 10000 Zagreb
Prodaja:
Ulica Kneza Ljudevita Posavskog 56,
10410 Velika Gorica
Telefon: +385 1 6370010
Fax: +385 1 6221569

TURECKO

SADAL TARIM MAKİNELERİ DIŞ
TİCARET A.Ş.
Hürriyet Mahallesi Manas Caddesi No.1
35473 Menderes, İzmir
Telefon: +90 232 210 32 32
Fax: +90 232 210 32 33

19. Technické údaje

RMA 339.0, RMA 339.0 C

Sériové identifikační číslo	6320
Typ	EC motor
Napětí	36 V
Příkon	900 W

RMA 339.0, RMA 339.0 C

Třída ochrany	III
Krytí	IPX 1
Řezné ústrojí	Rotační nůž
Šířka záběru při sečení	37 cm
Otáčky řezného ústrojí	3350 ot/min
Pohon rotačního nože	stálý
Utahovací moment šroubu nože	10 - 15 Nm
Výška sečení	30 - 70 mm
Výška sečení (jen pro Velkou Británii)	20 - 70 mm
Sběrný koš na trávu	40 l
Průměr předních kol	150 mm
Průměr zadních kol	180 mm

Emise hluku:

Podle 2000/14/EC / S.I. 2001/1701:

Garantovaná hladina akustického výkonu L_{WA}	90 dB(A)
Nejistota měření K_{WA}	1 dB(A)
Podle EN 60335-2-77:	
Hladina akustického tlaku na pracovišti L_{pA}	76 dB(A)
Nejistota měření K_{pA}	2 dB(A)

RMA 339.0

Délka	122 cm
Šířka	42 cm
Výška	107 cm

Hmotnost (bez akumulátoru)	14 kg
----------------------------	-------

Vibrace působící na ruce a paže:

Uvedená charakteristická hodnota vibrací dle EN 12096:

RMA 339.0

Naměřená hodnota a_{hw}	1,60 m/s ²
Nejistota měření K_{hw}	0,80 m/s ²
Měření podle EN 20643, EN 60335-2-77	

RMA 339.0 C

Délka	135 cm
Šířka	43 cm
Výška	110 cm
Hmotnost (bez akumulátoru)	16 kg

Vibrace působící na ruce a paže:

Uvedená charakteristická hodnota vibrací dle EN 12096:

Naměřená hodnota a_{hw}	1,60 m/s ²
Nejistota měření K_{hw}	0,80 m/s ²
Měření podle EN 20643, EN 60335-2-77	

19.1 Akumulátor STIHL AK

Technologie akumulátoru	lithium-iontová
Napětí	36 V
Kapacita v Ah	viz výkonový štítek
Energetický obsah ve Wh	viz výkonový štítek
Hmotnost v kg	viz výkonový štítek
Přípustný teplotní rozsah	-10 °C až +50 °C



Tento symbol odkazuje na údaj o počtu článků a o energetickém obsahu podle specifikací výrobce článků. Energetický obsah, který je k dispozici při použití, je nižší.

19.2 REACH

REACH je označení pro příslušné nařízení ES k registraci, hodnocení a schvalování chemikálií.

Informace o splnění podmínek nařízení REACH (ES) č. 1907/2006 jsou uvedeny na stránkách www.stihl.com/reach.

20. Hledání závad

✘ Případně se obraťte na odborného prodejce, STIHL doporučuje odborného prodejce STIHL.

Porucha:

Elektromotor se nerozběhne.

Možná příčina:

- Stav nabití akumulátoru je příliš nízký – na akumulátoru bliká 1 zelená LED.
- Akumulátor je příliš studený / příliš teplý – na akumulátoru svítí 1 červená LED.
- Porucha v akumulátoru – na akumulátoru blikají 4 červené LED.
- Sekačka na trávu je příliš teplá – na akumulátoru svítí 3 červené LED.
- Porucha v sekačce na trávu – na akumulátoru blikají 3 červené LED.
- Není stisknuto zapínací tlačítko.
- Nezasunutá bezpečnostní zásuvka
- Přerušené elektrické spojení mezi sekačkou na trávu a akumulátorem
- Elektromotor je přetížen sečením příliš vysoké nebo příliš vlhké trávy.
- Vlhkost ve stroji a/nebo v akumulátoru
- Ucpaná žací skříň
- Vadná pojistka v bezpečnostní zásuvce

Odstranění:

- Nabíjení akumulátoru. (⇒ 8.4)
- Akumulátor nechejte ohřát, resp. ochladit.

- Vyjměte akumulátor a opět jej vložte; v případě potřeby kontaktujte prodejce (✘).
- Nechejte sekačku na trávu vychladnout.
- Očistěte elektrické kontakty v přihrádce pro akumulátor (⇒ 13.2); v případě potřeby kontaktujte prodejce (✘).
- Stiskněte zapínací tlačítko (⇒ 12.2).
- Zasuňte bezpečnostní zásuvku (⇒ 9.2).
- Vložte akumulátor správným způsobem (⇒ 8.3); očistěte elektrické kontakty v přihrádce pro akumulátor (⇒ 13.2).
- Elektromotor nezapínejte ve vysoké trávě, přizpůsobte výšku sečení (⇒ 9.6).
- Akumulátor vyjměte a osušte; vyčistěte, popř. vysušte přihrádku pro akumulátor (⇒ 8.3).
- Vyčistěte žací skříň (⇒ 13.2).
- Vyměňte bezpečnostní zásuvku (✘).

Porucha:

Elektromotor se během provozu vypne.

Možná příčina:

- Sekačka na trávu je příliš teplá – na akumulátoru svítí 3 červené LED.
- Elektrická porucha
- Nesprávně zasunutá bezpečnostní zásuvka
- Stroj je přetížený sečením příliš vysoké nebo příliš vlhké trávy.
- Závada v sekačce na trávu

Odstranění:

- Nechejte sekačku na trávu vychladnout.
- Vyjměte akumulátor a opět jej vložte (⇒ 8.3).
- Zasuňte bezpečnostní zásuvku (⇒ 9.2).

- Výšku sečení a rychlost sečení přizpůsobte daným podmínkám při sečení (⇒ 9.6).
- Sekačku na trávu nechte opravit (✘).

Závada:

Silné vibrace během provozu

Možná příčina:

- Uvolněný šroub nože
- Nevyvážený řezný nůž

Odstranění:

- Dotáhněte šroub nože (⇒ 13.7)
- Naostřete (vyvažte) řezný nůž nebo jej vyměňte (⇒ 13.8)

Závada:

Nerovný povrch posečeného trávníku, trávník žlutne

Možná příčina:

- Otupený nebo opotřeбенý žací nůž
- Příliš vysoká rychlost pojezdu při sečení v poměru k výšce sečení

Odstranění:

- Naostřete nebo vyměňte žací nůž (⇒ 13.8)
- Snižte rychlost pojezdu a/nebo nastavte správnou výšku sečení (⇒ 9.6)

Porucha:

Obtížné zapnutí nebo pokles výkonu elektromotoru

Možná příčina:

- Vybitý akumulátor
- Sečení příliš vysoké nebo příliš vlhké trávy
- Ucpaná žací skříň
- Otupený nebo opotřeбенý žací nůž

Odstranění:

- Nabíjení akumulátoru (⇒ 8.4)

- Výšku sečení a rychlost sečení přizpůsobte daným podmínkám při sečení (⇒ 9.6).
- Vyčistěte žací skříň (⇒ 13.2).
- Naostřete nebo vyměňte žací nůž (⇒ 13.8)

Závada:

Stroj se nepřepnul do režimu Eco

Možná příčina:

- Ucpaná žací skříň
- Tupý, opotřebený nebo poškozený žací nůž

Jak odstranit problém:

- Vyčistěte žací skříň (⇒ 13.2)
- Naostřete nebo vyměňte žací nůž (⇒ 13.7)

Závada:

Ucpaný vyhazovací kanál

Možná příčina:

- Opotřebený žací nůž
- Sečení příliš vysoké nebo příliš vlhké trávy

Odstranění:

- Vyměňte žací nůž (⇒ 13.8)
- Výšku sečení a rychlost sečení přizpůsobte daným podmínkám při sečení (⇒ 9.6)

Porucha:

Příliš krátká provozní doba

Možná příčina:

- Akumulátor není plně nabitý.
- Sečení příliš vysoké nebo příliš vlhké trávy
- Ucpaná žací skříň
- Otupený nebo opotřebený žací nůž

- Překročená doba životnosti akumulátoru

Odstranění:

- Nabíjení akumulátoru (⇒ 8.4)
- Výšku sečení a rychlost sečení přizpůsobte daným podmínkám při sečení (⇒ 9.6).
- Vyčistěte žací skříň (⇒ 13.2).
- Naostřete nebo vyměňte žací nůž (⇒ 13.8).
- Vyměňte akumulátor (✘).

Závada:

Akumulátor se vzpříčil při vkládání do přihrádky pro akumulátor

Možná příčina:

- Vodítka nebo elektrické kontakty v přihrádce pro akumulátor jsou znečištěné

Jak odstranit problém:

- Očistěte vodítka nebo elektrické kontakty v přihrádce pro akumulátor (⇒ 13.2).

Závada:

Na nabíječce svítí zelená LED, avšak akumulátor se přesto nenabíjí

Možná příčina:

- Akumulátor je příliš studený/příliš teplý (na akumulátoru svítí červená LED)

Jak odstranit problém:

- Nechejte akumulátor zahřát, popř. vychladnout (⇒ 8.4). Nabíječku používejte jen v uzavřeném a suchém prostoru, při teplotách v rozsahu +5 °C až +40 °C.

Porucha:

Po vložení akumulátoru do nabíječky se nespouští nabíjení.

Možná příčina:

- Akumulátor je příliš studený / příliš teplý
 - na akumulátoru svítí 1 červená LED.
- Mezi nabíječkou a akumulátorem není elektrický kontakt.
- Vadné napájení nabíječky elektrickým proudem

Odstranění:

- Nechejte akumulátor vložený v nabíječce. Postup nabíjení se automaticky spustí, jakmile bude dosaženo teploty v přípustném rozsahu.
- Vyjměte akumulátor a opět jej vložte (⇒ 8.3).
- Připojte nabíječku do elektrické sítě (⇒ 8.2).
- Zkontrolujte napětí elektrické sítě.
- Zkontrolujte nabíječku, podle potřeby vyměňte (✘).

Závada:

Akumulátor se nenabíjí, nesvítí žádná LED

Možná příčina:

- Mezi nabíječkou a akumulátorem není elektrický kontakt.
- Vadné napájení nabíječky elektrickým proudem

Jak odstranit problém:

- Vyjměte akumulátor z přihrádky a opět jej vložte (⇒ 8.3)
- Připojte nabíječku do elektrické sítě (⇒ 8.2)
- Zkontrolujte napětí elektrické sítě
- Zkontrolujte nabíječku, podle potřeby vyměňte (✘)

Závada:

Kontrolka LED na nabíječce bliká červeně

Možná příčina:

- Mezi nabíječkou a akumulátorem není elektrický kontakt.
- Akumulátor je vadný (4 LED na akumulátoru blikají po dobu asi 5 sekund červeně)
- Vadná nabíječka

Jak odstranit problém:

- Vyjměte akumulátor z přihrádky a opět jej vložte (⇒ 8.3)
- Zkontrolujte, popř. vyměňte akumulátor (✘)
- Zkontrolujte nabíječku, podle potřeby vyměňte (✘)

21. Servisní plán

21.1 Potvrzení předání

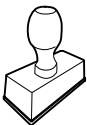
Model:	_____
Sériové číslo:	<input type="text"/> <input type="text"/> <input type="text"/> <input type="text"/> <input type="text"/> <input type="text"/> <input type="text"/> <input type="text"/> <input type="text"/>
Datum:	<input type="text"/> <input type="text"/> <input type="text"/> <input type="text"/> <input type="text"/> <input type="text"/>
	
Další servis	
Datum:	<input type="text"/> <input type="text"/> <input type="text"/> <input type="text"/> <input type="text"/> <input type="text"/>

21.2 Potvrzení servisu



Při provádění údržbářských prací odevzdejte tento návod k použití Vašemu odbornému prodejci STIHL. Ten pak do předtištěných polí potvrdí provedení servisních prací.

 Servis proveden dne

 Datum dalšího servisu

Cienītais klient, cienījamā kliente!

Mēs priecājamies, ka esat izvēlējis STIHL. Mēs attīstām un ražojam savus augstākās kvalitātes izstrādājumus atbilstoši savu klientu prasībām. Šādi rodas izstrādājumi, kas ir īpaši uzticami arī smagos apstākļos.

STIHL nodrošina arī augstāko servisa kvalitāti. Mūsu tirgotāji garantē profesionālas konsultācijas un apmācību, kā arī visaptverošu tehnisku apkalpošanu.

Pateicamies par uzticību un novēlam izbaudīt darbu ar STIHL produktu!

Dr. Nikolas Stihl

SVARĪGI! PIRMS LIETOŠANAS IZLASIET UN SAGLABĀJIET.

1. Satura rādītājs

Par šo lietošanas pamācību	464
Vispārīga informācija	464
Norādījumi lietošanas pamācības lasīšanai	464
Valstu varianti	465
Ierīces apraksts	465
Jūsu drošībai	465
Vispārīga informācija	465
Apģērbs un aprīkojums	466
Akumulators	466
Lādētājs	467
Uzlāde	468
Ierīces transportēšana	468
Akumulatora transportēšana	468
Pirms darba	469
Darba laikā	469
Apkope, tīrīšana, remonts un glabāšana	471
Uzglabāšana ilgākos ekspluatācijas starplaikos	471
Utilizācija	471
Simbolu apraksts	472
Piegādes komplekts	472
Ierīces sagatavošana darbam	472
Vispārīga informācija	472
Vienpusējā vadības roktura montāža (RMA 339 C)	472
Abpusējā vadības roktura montāža (RMA 339)	473
Zāles savācējgroza montāža	473
Akumulators un lādētājs	473
Vispārējas norādes	473
Lādētāja pieslēgšana elektrotīklam	473
Akumulatora izņemšana/ievietošana	473
Uzlādējiet akumulatoru	473
Akumulatora LED indikatori	474
Lādētāja LED indikators	474
Vadības elementi	474
Akumulatora nodalījums	474
Drošības kontaktdakša	474
Ekonomiskā režīma slēdzis	475
Vienpusējā vadības roktura regulēšana (RMA 339 C)	475
Abpusējā vadības roktura salocīšana (RMA 339)	475
Centrālā pļaušanas augstuma regulēšana	475
Zāles savācējgrozs	476
Savāktās zāles daudzuma indikators	476
Norādījumi par darbu	476
Vispārīga informācija	476
Pļaušanas jauda	476
Lietotāja darba zona	476
Pareiza elektromotora slodze	476
Ja pļaušanas nazis ir bloķēts	477
Elektromotora termiskā aizsardzība pret pārslodzi	477
Drošības ierīces	477
Drošības kontaktdakša	477
Drošības aprīkojums	477
Darbināšana ar divām rokām	477
Elektromotora kustības bremze	477
Ierīces sagatavošana darbam	477
Sagatavošanas pasākumi	477
Ieslēgt zāles pļāvēju	477
Zāles pļāvēja izslēgšana	478
Zāles savācējgroza iztukšošana	478
Apkope	478

Vispārīga informācija	478
Ierīces tīrīšana	478
Elektromotors un riņķi	479
Akumulators	479
Lādētājs	479
Nažu nodiluma pārbaude	479
Pļaušanas naža izņemšana un ievietošana	479
Pļaušanas naža asināšana	480
Glabāšana (dīkstāve ziemā)	480
Transportēšana	480
Zālesplāvēja nešana un nostiprināšana	480
Akumulatora transportēšana	481
Nodiluma samazināšana un bojājumu novēršana	481
Vides aizsardzība	481
Parastās rezerves daļas	482
Atbilstības deklarācija	482
ES atbilstības deklarācija zāles plāvējam STIHL RMA 339.0, RMA 339.0 C	482
Tehniskie parametri	482
Akumulators STIHL AK	483
REACH	483
Darbības traucējummeklēšana	483
Apkopes grafiks	486
Nodošanas apstiprinājums	486
Apkopes apstiprinājums	486

2. Par šo lietošanas pamācību

2.1 Vispārīga informācija

Šī lietošanas pamācība ir ražotāja **oriģinālā lietošanas pamācība** saskaņā ar EK Direktīvu 2006/42/EC.

STIHL nepārtraukti pilnveido piedāvātos produktus. Tāpēc mēs saglabājam tiesības veikt piegādes komplekta izmaiņas, kas attiecas uz produkta formu, tehniku un aprīkojumu. Tādējādi nevar izvirzīt nekādas prasības, atsaucoties uz šajā brošūrā minētajiem datiem un attēliem.

Šajā lietošanas pamācībā ir aprakstīti iespējamie modeļi, kuri nav pieejami visās valstīs.

Šī lietošanas pamācība ir aizsargāta ar autortiesībām. Visas tiesības ir aizsargātas, it īpaši tiesības uz pavairošanu, tulkošanu un apstrādi elektroniskās sistēmās.

2.2 Norādījumi lietošanas pamācības lasīšanai

Attēli un teksti raksturo noteiktus rīcības soļus.

Šajā lietošanas pamācībā ir paskaidrojumi visiem attēlu simboliem, kas atrodami uz ierīces.

Skatīšanās virziens

Lietošanas pamācībā norādītais skatīšanās virziens „**pa kreisi**” un „**pa labi**”: lietotājs stāv aiz ierīces un skatās uz priekšu braukšanas virzienā.

Norādes uz nodaļām

Bultiņas norāda uz attiecīgajām nodaļām un apakšnodaļām, kur ir detalizētāks skaidrojums. Šajā piemērā ir norāde uz nodaļu: (⇒ 7.2)

Teksta fragmentu marķējums

Aprakstītie norādījumi var būt apzīmēti vairākos veidos.

Rīcības soļi ar norādi lietotājam veikt kādu darbību:

- ar skrūvgriezi atskrūvējiet skrūvi (1), nospiediet rokturi (2)...

Vispārīgs uzskaitījums:

- produkta izmantošana sporta vai sacensību pasākumos.

Teksti ar papildu nozīmi

Lai īpaši izceltu teksta fragmentus ar papildu nozīmi, lietošanas pamācībā tiem pievienots kāds no simboliem.



Bīstami!

Iespējami negadījumi, var smagi savainoties. Jāveic konkrētas darbības vai jāizvairās no tām.



Brīdinājums!

Iespējams savainoties. Noteikts rīcības veids pasargā no iespējamās vai paredzamās savainojumu gūšanas.



Uzmanību!

Brīdina par viegliem savainojumiem vai materiāliem zaudējumiem, kuru rašanos var novērst, veicot konkrētas darbības.



Norādījums

Informācija par labāku ierīces izmantošanu un iespējami nepareizas lietošanas novēršanu.

Teksti, kas saistīti ar attēliem

Attēli, kuros paskaidrota ierīces lietošana, ir sniegti lietošanas pamācības sākumā.

Kameras simbols tiek izmantots, lai attēlu lappusēs redzamos attēlus sasaistītu ar attiecīgo šīs lietošanas pamācības teksta daļu.



2.3 Valstu varianti

Atkarībā no piegādes valsts STIHL komplektācijā iekļauj lādētājus ar atšķirīgiem spraudņiem un slēdžiem.

Attēlos ir parādīti lādētāji ar Euro spraudni; ierīces ar citādiem spraudņiem elektrotīklam tiek pievienotas līdzīgi.

3. Ierīces apraksts



- 1 Vadības roktura augšējā daļa
- 2 Vadības roktura apakšējā daļa (RMA 339)
- 3 Konsole (RMA 339 C)
- 4 Korpuss
- 5 Motora pārsegs
- 6 Aizmugurējais ritenis
- 7 Priekšējais ritenis
- 8 Zāles savācējgrozs
- 9 Augšējais transportēšanas rokturis
- 10 Apakšējais transportēšanas rokturis
- 11 Izmešanas vāks
- 12 Grozāmais rokturis (RMA 339)
- 13 Vadības roktura fiksācijas svira (RMA 339 C)
- 14 Savāktās zāles daudzuma indikators (zāles savācējgrozam)

- 15 Motora apstādināšanas rokturis
- 16 Augstuma regulēšanas svira
- 17 Ieslēgšanas poga
- 18 Jaudas plāksnīte ar ierīces numuru
- 19 Vāciņš
- 20 Drošības kontaktdakša
- 21 Ekonomiskā režīma slēdzis
- 22 Akumulators
- 23 Lādētājs

4. Jūsu drošībai



Strādājot ar šo ierīci, nelaimes gadījumu novēršanas nolūkos noteikti jāievēro šie priekšraksti.



Pirms pirmās nodošanas ekspluatācijā uzmanīgi izlasiet visu lietošanas pamācību. Glabājiet lietošanas pamācību,

lai to varētu izmantot vēlāk.

Šie drošības pasākumi ir nepieciešami jūsu drošībai, tomēr to uzskaitījums nav pilnīgs. Vienmēr izmantojiet ierīci saprātīgi un atbildīgi. Atcerieties, ka ierīces lietotājs ir atbildīgs par negadījumiem, kas var notikt ar citām personām vai to īpašumu.

Izpētiet ierīces sastāvdaļas un ierīces lietošanu.

Ierīci atļauts izmantot tikai personām, kas izlasījušas lietošanas pamācību un iepazīnušās ar ierīces lietošanu. Pirms ekspluatācijas uzsākšanas lietotājam jāsaņem profesionāla un praktiska apmācība. Lietotājam jāsaņem norādījumi no pārdevēja vai cita speciālista par ierīces drošu lietošanu.

Apmācības laikā lietotājam īpaši jāpaskaidro, ka darbam ar ierīci nepieciešama liela rūpība un koncentrēšanās.

Pat ja lietojat šo ierīci saskaņā ar norādījumiem, vienmēr pastāv risks.



Nosmakšanas risks!

Ja bērni spēlējas ar iesaiņojuma materiālu, pastāv nosmakšanas risks. Neglabājiet iesaiņojuma materiālu bērniem pieejamā vietā.

Ierīci un tās pierīces drīkst nodot (aizdot) tikai tām personām, kas vispusīgi pārzina šo modeli un tā lietošanu. Lietošanas pamācība ir ierīces sastāvdaļa, un tā vienmēr jānodod kopā ar ierīci.

Pārliecinieties, ka lietotājam ir pietiekamas fiziskās, maņu un garīgās spējas lietot ierīci un strādāt ar to. Ja lietotāja fiziskās, maņu vai garīgās spējas ir ierobežotas, lietotājs drīkst strādāt tikai atbildīgās personas uzraudzībā vai saskaņā ar tās norādījumiem.

Pārliecinieties, ka lietotājs ir pilngadīgs vai atbilstoši valsts noteikumiem tiek profesionāli apmācīts.

Izmantojiet ierīci, kad esat pietiekami atpūties un esat labā fiziskajā vai garīgajā stāvoklī. Ja jums ir veselības problēmas, konsultējieties ar ārstu, vai iespējams strādāt ar ierīci. Ar šo ierīci nedrīkst strādāt pēc alkohola, reakcijas spējas samazinošu medikamentu vai narkotiku lietošanas.

Ierīce paredzēta tikai personiskai lietošanai.

Uzmanību – negadījumu risks!

Ierīce ir paredzēta tikai zāles pļaušanai. Izmantošana citiem mērķiem nav atļauta, var būt bīstama un izraisīt ierīces bojājumus.

Tā kā lietotājs var gūt miesas bojājumus, ierīci nedrīkst izmantot šādiem mērķiem (nepilnīgs uzskaitījums):

- krūmu, dzīvzogu un krūmāju apgriešanai;
- augu stīgu apgriešanai;
- zālāja kopšanai jumta terašu un balkonu apstādījumos;
- koku un dzīvzogu atgriezumū sagatavošanai un smalcināšanai;
- celiņu tīrīšanai (nosūkšanai, aizpūšanai);
- zemes pacēlumu, piemēram, kurmjū rakumu, nolīdzināšanai;
- nopļautās zāles transportēšanai, izņemot gadījumus, ja to veic tam paredzētajā zāles savācējgrozā.

Drošības apsvērumu dēļ ir aizliegts veikt ierīces izmaiņas, izņemot noteikumiem atbilstošu piederumu montāžu, ko atļauj uzņēmums STIHL; turklāt šādas darbības pārtrauc garantijas darbību. Informāciju par pieļautajiem piederumiem varat saņemt no STIHL specializētā izplatītāja.

Īpaši ir aizliegtas jebkādas izmaiņas ierīcē, kas palielina tās jaudu vai iekšdedzes motora vai elektromotora apgriezīnu skaitu.

Ierīcei nedrīkst veikt izmaiņas, kas var izraisīt pārlieku lielu troksni.

Izmantojot ierīci, aizliegts transportēt priekšmetus, dzīvniekus un personas, jo īpaši bērnus.

Izmantojot ierīci publiskās vietās, parkos, sporta laukumos, ielu malās, lauksaimniecības un mežsaimniecības uzņēmumos, jāievēro īpaša piesardzība.

Atlaidiet ierīci tikai tad, kad tā stāv uz līdzenas virsmas un nevar pa to noript.



Uzmanību! Vibrāciju izraisīts kaitējums veselībai!

Pārāk liela slodze, ko rada vibrācijas, var izraisīt asinsrites vai nervu sistēmas darbības traucējumus, jo īpaši cilvēkiem ar asinsrites problēmām. Ja jums parādās simptomi, kuru iemesls var būt vibrāciju radītā slodze, dodieties pie ārsta.

Šie simptomi lielākoties rodas pirkstos, rokās vai roku locītavās un var izpausties šādi (uzskaitījums ir nepilnīgs):

- sajūtu zudums;
- sāpes;
- vājums muskuļos;
- izmaiņas ādas krāsā;
- nepatīkama kņudoņa.

Darba laikā cieši (bet ne pārmērīgi stingri) turiet vadības rokturi tam paredzētajās vietās ar abām rokām.

Saplānojiet darbu tā, lai nebūtu ilglaicīga smaga slodze.

4.2 Apģērbs un aprīkojums



Darba laikā vienmēr nēsājiet stingrus apavus ar neslīdošām zolēm. Nekad nestrādājiet bez apaviem vai, piemēram, sandalēs.



Apkopes darbu veikšanas un ierīces transportēšanas laikā vienmēr valkājiet ciešus cimdus, sasieniet un apslēpiet garus matus (ar lakatu, cepuri utt.).



Asinot pļaušanas asmeni, uzlieciet piemērotas aizsargbrilles.

Ierīci atļauts lietot tikai tad, ja lietotājs valkā garas bikses un piegulošu apģērbu.

Nekad nenēsājiet plandošu apģērbu, kas var aptīties ap kustīgām pļāvēja daļām (vadības sviru) – nenēsājiet arī rotaslietas, kaklasaites un šalles.

4.3 Akumulators

Bērni nevar atpazīt un novērtēt akumulatoru radīto apdraudējumu. Bērni var gūt smagus savainojumus.

- Neļaujiet bērniem piekļūt lādētājam.
- Glabājiet akumulatoru bērniem nepieejamā vietā.

Akumulators nav pasargāts pret apkārtējās vides iedarbību. Ja akumulators tiek pakļauts noteikta veida apkārtējās vides iedarbībai, tas var aizdegties vai eksplodēt. Var rasties savainojumi un materiālu bojājumi.

- Sargājiet akumulatoru no karstuma un uguns.
- Nemetiet akumulatoru ugunī.
- Ievērojiet akumulatora pieļaujamo temperatūras diapazonu. (⇒ 19.1)
- Neļaujiet akumulatoram saskarties ar metāla priekšmetiem.



- Sargājiet akumulatoru no lietus un mitruma iedarbības, kā arī neiegremdējiet to šķidrums.



- Nepakļaujiet akumulatoru augsta spiediena iedarbībai.
- Nepakļaujiet akumulatoru mikroviļņu iedarbībai.
- Sargājiet akumulatoru no ķīmikālijām un sāļiem.
- Neļaujiet akumulatoram nokrist.
- Glabājiet akumulatoru sausā un tīrā vietā.
- Glabājiet akumulatoru slēgtā telpā.
- Glabājiet akumulatoru atsevišķi no zālesplāvēja un lādētāja.
- Glabājiet akumulatoru iepakojumā, kas nevada elektrību.
- Glabājiet akumulatoru pieļaujamajā temperatūras diapazonā. (⇒ 19.1)

Akumulators ir **ekspluatācijai drošā stāvoklī**, ja tiek izpildīti šādi nosacījumi:

- akumulators nav bojāts;
- akumulators ir sauss un tīrs;
- akumulators darbojas, un tam nav veiktas izmaiņas.

Ja akumulators nav ekspluatācijai drošā stāvoklī, tā darbība vairs nav droša. Cilvēki var gūt smagus savainojumus.

- Nestrādājiet ar bojātu akumulatoru.
- Nelādējiet bojātu akumulatoru.
- Ja akumulators ir netīrs vai slapjš: notīriet akumulatoru un ļaujiet tam nožūt.
- Neveiciet izmaiņas akumulatorā.

- Neievietojiet akumulatora atverēs nekādus priekšmetus.
- Nekad nesavienojiet akumulatora elektriskos kontaktus ar metāla priekšmetiem un neradiet īsslēgumu.
- Neatveriet akumulatoru.

No bojāta akumulatora var izplūst šķidrums. Ja šķidrums saskaras ar ādu vai iekļūst acīs, var rasties ādas vai acu kairinājums.

- Izvairieties no saskares ar šo šķidrumu.
- Ja šķidrums saskāries ar ādu: nomazgājiet attiecīgās vietas ar lielu ūdens daudzumu un ziepēm.
- Ja šķidrums iekļuvis acīs: vismaz 15 minūtes skalojiet acis ar lielu ūdens daudzumu un griezieties pie ārsta.

Bojāts akumulators var radīt neparastu smaku, dūmus vai degt. Var rasties smagi vai nāvējoši savainojumi un materiālu bojājumi.

- Ja akumulators rada neparastu smaku vai dūmus: neizmantojiet akumulatoru un nenovietojiet tā tuvumā degošas vielas.
- Ja akumulators deg: dzēsiet akumulatoru ar ugunsdzēsības aparātu vai ūdeni.

4.4 Lādētājs

Bērni nevar atpazīt un novērtēt lādētāja un elektriskās strāvas radīto apdraudējumu. Bērni var gūt smagus savainojumus.

- Neļaujiet bērniem piekļūt lādētājam.
- Glabājiet lādētāju bērniem nepieejamā vietā.

Lādētājs nav pasargāts pret apkārtējās vides iedarbību. Ja lādētājs tiek pakļauts noteikta veida apkārtējās vides iedarbībai, tas var aizdegties vai eksplodēt. Var rasties savainojumi un materiālu bojājumi.

- Lādētāju nedrīkst izmantot viegli uzliesmojošā un sprādzienbīstamā vidē.
- Lādētāju nedrīkst izmantot uz viegli uzliesmojošas pamatnes.
- Ievērojiet lādētāja pieļaujamo temperatūras diapazonu.
- Glabājiet lādētāju slēgtā un sausā telpā.
- Glabājiet lādētāju atsevišķi no zālesplāvēja un akumulatora.
- Pirms novietošanas glabāšanā ļaujiet lādētājam atdzist.
- Glabājiet lādētāju sausā un tīrā vietā.
- Glabājiet lādētāju slēgtā telpā.



Lādētājs ir **ekspluatācijai drošā stāvoklī**, ja tiek izpildīti šādi nosacījumi:

- lādētājs nav bojāts;
- lādētājs ir sauss un tīrs;
- lādētājs darbojas, un tam nav veiktas izmaiņas.

Ja lādētājs nav ekspluatācijai drošā stāvoklī, detaļas var nedarboties pareizi un drošības aprīkojums var nedarboties vispār. Cilvēki var gūt smagus savainojumus.

- Bojātu lādētāju nedrīkst izmantot. Utilizējiet lādētāju.
- Ja lādētājs ir netīrs vai slapjš: notīriet lādētāju un ļaujiet tam nožūt.
- Neveiciet izmaiņas lādētājā.

- Neievietojiet lādētāja atverēs nekādus priekšmetus.
- Nekad nesavienojiet lādētāja elektriskos kontaktus ar metāla priekšmetiem un neradiet īsslēgumu.
- Neatveriet lādētāju.

Pievienošanas vads nav paredzēts lādētāja nešanai vai pakarināšanai. Pievienošanas vadu un lādētāju var sabojāt.

- Satveriet un turiet lādētāju aiz korpusa. Lādētājam ir satveršanas padziļinājums, kas atvieglo tā pacelšanu.
- Lādētāja pakarināšanai izmantojiet sienas stiprinājumu.

4.5 Uzlāde

Tālāk minētie iemesli var izraisīt saskari ar strāvu vadošām detaļām.

- Pievienošanas vads ir bojāts.
- Kontaktdakša ir bojāta.
- Kontaktligzda nav uzstādīta pareizi.

Saskare ar strāvu vadošām detaļām var izraisīt strāvas triecienu. Lietotājam var rasties smagi vai nāvējoši savainojumi.

- Pārļiecinieties, vai pievienošanas vads un kontaktdakša nav bojāti.
- Pievienojiet kontaktdakšu pareizi uzstādītai kontaktligzdei.

Uzlādes laikā nepareizs tīkla spriegums vai frekvence var radīt pārspriegumu lādētājā. Lādētāju var sabojāt.

- Gādājiet, lai elektrotīkla spriegums un frekvence atbilstu datiem, kas norādīti lādētāja datu plāksnītē.

Bojāts lādētājs uzlādes laikā var radīt neparastu smaku vai dūmus. Var rasties savainojumi vai materiālu bojājumi.

- Izņemiet kontaktdakšu no kontaktligzdas.

Ja siltuma novade nav pietiekama, lādētājs var pārkarst un var izcelties ugunsgrēks. Var rasties smagi vai nāvējoši savainojumi un materiālu bojājumi.

- Neapklājiet lādētāju.
- Lādētāja pakarināšanai izmantojiet sienas stiprinājumu.

Ja vienai kontaktligzdei ir pieslēgti vairāki lādētāji, uzlādes laikā var rasties elektrolīnijas pārslodze. Elektrolīnijas var uzsilt un izraisīt ugunsgrēku. Var rasties smagi vai nāvējoši savainojumi un materiālu bojājumi.

- Pieslēdziet lādētāju pie atsevišķas kontaktdakšas.
- Nepieslēdziet lādētāju pie pagarinātāja.

4.6 Ierīces transportēšana

Strādājiet tikai cimdos, lai izvairītos no savainojumiem, ko var izraisīt asas un karstas ierīces daļas.



Pirms transportēšanas izslēdziet ierīci, atvienojiet drošības kontaktdakšu un pagaidiet, līdz apstājas nazis.

Transportējiet ierīci tikai tad, kad elektromotors ir atdzisis.

Ņemiet vērā ierīces svaru un, ja nepieciešams, izmantojiet piemērotus iekraušanas palīgīdzekļus (iekraušanas rampas, pacēlājus).

Ierīci un tās transportējamās detaļas (piemēram, zāles savācējgrozu) uz kravas platformas nostipriniet ar pareizi izvietotiem stiprinājuma līdzekļiem (siksniņām, trosēm utt.).

Paceļot un pārnēsot ierīci, izvairieties pieskarties plaušanas asmenim.

Īpaši ievērojiet norādes sadaļā „Transportēšana”. Tajā aprakstīts, kā iekārta jāpaceļ vai jānostiprina. (⇒ 14.)

Ierīces transportēšanas laikā ievērojiet vietējos noteikumus, jo īpaši noteikumus attiecībā uz kravas drošību un priekšmetu transportēšanu uz kravas platformām.

4.7 Akumulatora transportēšana

Akumulators nav pasargāts pret apkārtējās vides iedarbību. Ja akumulators tiek pakļauts noteikta veida apkārtējās vides iedarbībai, tas var tikt bojāts un var rasties materiālu bojājumi.

- Netransportējiet bojātu akumulatoru.
- Transportējiet akumulatoru ierīcē, iepakojumā, kas neveda elektrību, vai transportēšanas konteinerā, kas neveda elektrību.

Transportējot akumulatoru ārpus ierīces, tas var apgāzties vai pārvietoties. Var rasties savainojumi un materiālu bojājumi.

- Iesaiņojiet akumulatoru iepakojumā vai transportēšanas konteinerā tā, lai tas nevarētu pārvietoties.
- Nostipriniet iepakojumu vai transportēšanas konteineru tā, lai tie nevarētu pārvietoties.

Neatstājiet akumulatoru automašīnā un nepakļaujiet tiešu saules staru iedarbībai.

Transportēšanas laikā pret akumulatoriem jāizturas ar īpašu piesardzību. Īpaši jānodrošina, lai transportēšanas laikā akumulatoros nerastos īssavienojums. Tāpēc saglabājiet akumulatoru oriģinālo kartona iepakojumu un transportējiet STIHL akumulatorus oriģinālajā iepakojumā vai zālesplāvējā.

4.8 Pirms darba

Pārliecinieties, vai ierīci izmanto tikai tādas personas, kas ir izlasījušas lietošanas pamācību.

Ievērojiet vietējās pašvaldības noteikto laiku, kad drīkst strādāt ar dārza ierīcēm ar elektromotoru.

Pilnībā pārbaudiet teritoriju, kur ierīce tiks izmantota, un atbrīvojiet to no akmeņiem, zariem, stieplēm, kauliem un citiem svešķermeņiem, ko zāles plāvējs varētu uzvest gaisā. Šķēršļus (piem., celmus, koku saknes) garā zālē var nemaz nepamanīt.

Tāpēc pirms darba ar ierīci atzīmējiet visus zālējā paslēptos objektus (šķēršļus), ko nav iespējams pārvietot.

Pirms pirmās lietošanas jānoņem iepakojums un transporta stiprinājumi.

Pirms ierīces lietošanas nomainiet visas nederīgās, nolietotās un bojātās detaļas. Ja uz ierīces esošie bīstamības un brīdinājuma norādījumi ir bojāti vai nav salasāmi, tie ir jāatjauno. Jaunas uzlīmes un citas rezerves detaļas varat iegādāties no STIHL specializētā izplatītāja.

Ierīci izmantojiet tikai lietošanai drošā stāvoklī. Pirms lietošanas sākšanas katreiz pārbaudiet:

- vai ierīce ir montēta atbilstoši noteikumiem;

- vai griešanas darbarīks un plaušanas mehānisms kopumā (plaušanas nazis, stiprinājuma elementi, plaušanas mehānisma korpuss) ir nevainojamā stāvoklī; īpaši pārliecinieties, vai visi elementi ir droši nostiprināti, nav bojāti (bez robiem vai plaisām) un nodiluši;
- vai drošības ierīces (piemēram, izmešanas vāks, korpuss, motora apstādināšanas rokturis) ir nevainojamā stāvoklī un darbojas atbilstoši noteikumiem;
- vai zāles savācējgrozis nav bojāts un vai tas ir pilnībā montēts; aizliegts izmantot bojātu zāles savācējgrosu;
- vai darbojas elektromotora kustības bremze.

Ja nepieciešams, visus nepieciešamos darbus lūdziet veikt specializētajam izplatītājam. STIHL iesaka STIHL specializēto izplatītāju.

Nekad neieslēdziet elektromotoru, ja nav pareizi uzstādīts nazis. Elektromotors var pārkarst!

Ievērojiet informāciju, kas sniegta nodaļās „Akumulators” (⇒ 4.3) un „Lādētājs” (⇒ 4.4).

4.9 Darba laikā

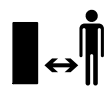

Nekad nestrādājiet, ja bīstamajā zonā atrodas dzīvnieki vai personas, jo īpaši bērni.

Nestrādājiet, ja apkārtējās vides temperatūra ir zemāka par +5 °C.

Strādājiet tikai dienas gaismā vai labā mākslīgā apgaismojumā.

Nestrādājiet ar ierīci lietus un negaisa laikā, jo īpaši, ja pastāv zibens spēriena risks.



Uzmanību – iespējams savainoties!

Nekad nelieciet rokas vai kājas virs, zem vai pie rotējošām detaļām. Nekad neaizskariet rotējošo asmeni. Nekad nestāviet pie izmešanas atveres.

Vienmēr ievērojiet drošības attālumu, ko nosaka vadības roktura novietojums. Vadības rokturim vienmēr jābūt montētam pareizi, un šo pozīciju nedrīkst mainīt. Nelietojiet ierīci ar salocītu vadības rokturi.

Ierīcē uzstādīto ieslēgšanas un drošības aprīkojumu nedrīkst noņemt vai apiet tā funkcijas. Īpaši motora apstādināšanas rokturi nekad nepiestipriniet stūres stienim (piemēram, piesienot).

Pie vadības roktura nekad nepiestipriniet priekšmetus (piemēram, darba apģērbu).

Ja pamatne ir mitra, samazinātas stabilitātes dēļ palielinās nelaimes gadījumu risks.

Strādājiet īpaši piesardzīgi, lai novērstu paslīdēšanu. Ja iespējams, izvairieties no ierīces izmantošanas uz mitras pamatnes.

Neatstājiet ierīci lietus.

Ekspluatācijas laikā akumulatora nodalījumam vienmēr jābūt aizvērtam.

Ierīces ieslēgšana

Uzmanīgi iedarbiniet ierīci, ievērojot norādījumus sadaļā „Ierīces lietošanas sākšana”. (⇒ 12.)

Raugieties, lai būtu pietiekams attālums no kājām līdz griezējinstrumentam.

Ieslēdzot ierīcei jāatrodas uz līdzenas pamatnes.

Pirms ieslēgšanas un tās laikā ierīce nedrīkst apgāzties.

Neiedarbiniet elektromotoru, ja izmešanas kanālu nenosedz izmešanas vāks vai zāles savācējgrozs.

Neieslēdziet ierīci pārāk bieži īsā laika posmā, „nerotaļājieties” ar ieslēgšanas pogu. Elektromotors var pārkarst!

Plaušana nogāzēs

Nogāzes vienmēr apstrādājiet pa diagonāli, nevis gareniski.

Ja nogāzes gareniskās plaušanas laikā lietotājs zaudē kontroli, zāles plāvējs var pārrīpot pāri lietotājam.

Īpaši piesargieties, ja braukšanas virzienu maināt nogāzē.

Gādājiet, lai ierīce vienmēr būtu stabila, un izvairieties strādāt pārāk stāvās nogāzēs.

Drošības apsvērumu dēļ ierīci nedrīkst lietot nogāzēs, kuru slīpums pārsniedz 25° (46,6 %). **Savainošanās risks!** 25° nogāzes slīpums atbilst 46,6 cm vertikālam kāpumam uz 100 cm horizontāla garuma.

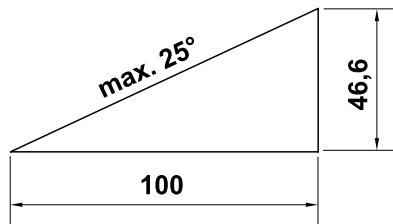

Lietošana



Uzmanību – iespējams savainoties!

Nekad nelieciet rokas vai kājas pie rotējošām detaļām vai zem tām. Nekad neaizskariet rotējošo nazi.

Nekad nestāviet pie izmešanas atveres. Vienmēr ievērojiet drošu attālumu, kas atkarīgs no vadības roktura novietojuma.



Nemēģiniet veikt naža apskati, kamēr ierīce darbojas.

Neatveriet izmešanas vāku un/vai neiztukšojiet zāles savācējgrozu, kamēr zāles plāvējs darbojas. Rotējošais nazis var izraisīt savainojumus.

Plaujiet tikai soļā ātrumā – darba laikā nepārvietojieties ātrāk. Ātri virzot ierīci, paaugstinās risks gūt traumas – pakļūpot, paslīdot utt.

Apgriežot ierīci vai velkot to sev klāt, piesargieties īpaši!

Jūs varat pakļūpt!

Zāles velēnā apslēpti objekti (zālāja laistīšanas ierīces, pāļi, ūdens vārsti, pamati, elektrības vadi utt.) ir jāapbrauc. Nekad nebrauciet pāri šādiem objektiem.

Ja griešanas darbarīks vai ierīce ir sadūrusies ar kādu šķērslī vai svešķermeni, elektromotors jāapstādina, jāatvieno drošības kontaktdakša un jāveic profesionāla pārbaude.



STOP

Nemiet vērā griešanas darbarīka brīvskrējienus; nepieciešamas dažas sekundes, līdz darbarīks ir pilnībā apstājies.

Izslēdziet elektromotoru:

- ja transportējot ierīce ir jāsaģāž citās vietās, nevis zālē;
- ja velkat ierīci no apstrādājamās zālāja daļas vai uz to;
- pirms zāles savācējgroza noņemšanas;
- pirms plaušanas augstuma regulēšanas.



Izslēdziet elektromotoru, atvienojiet drošības kontaktdakšu un pārliecinieties, ka griešanas darbarīks ir pilnībā apstājies:

- pirms akumulatora izņemšanas;
- pirms aiziešanas no ierīces vai tās atstāšanas bez uzraudzības;
- pirms ierīces transportēšana, pacelšanas vai nešanas;
- pirms novēršat ierīces bloķējumus vai aizsērējumus izmešanas kanālā;
- pirms ierīces pārbaudes, tīrīšanas vai citu darbu veikšanas (piem., vadības roktura locīšanas vai regulēšanas);
- ja griešanas darbarīks ir aizķēris svešķermeni. Pārbaudiet, vai griešanas darbarīks nav bojāts. Ierīci nedrīkst lietot ar bojātu vai saliektu naža vārpstu vai motora vārpstu. **Savainojumu risks bojātu detaļu dēļ;**
- ja ierīce sāk neparasti spēcīgi vibrēt. Pārbaudiet visu ierīci, īpaši griešanas darbarīku, lai pārliecinātos, vai nav bojājumu un nostiprinātu detaļu. Bojātās daļas ir jānomaina, nostiprinātas daļas jānofiksē/jāpieskrūvē, pirms turpināt darbu.



Savainošanās risks!

Spēcīga vibrēšana parasti liecina par traucējumu. Ierīci nedrīkst lietot, ja naža vārpsta ir bojāta vai saliekta vai plaušanas nazis ir bojāts vai saliekts. Ja jums nav nepieciešamo zināšanu, lieciet remontu veikt speciālistam; STIHL iesaka savu specializēto izplatītāju.

4.10 Apkope, tīrīšana, remonts un glabāšana

Pirms veicat darbus ar ierīci, tās regulēšanas vai tīrīšanas:

- izslēdziet elektromotoru;
- izņemiet drošības kontaktdakšu;
- nepieciešamības gadījumā izņemiet akumulatoru.



Pirms glabāšanas slēgtās telpās, pirms apkopes darbiem un pirms tīrīšanas ļaujiet ierīcei pilnībā atdzist.

Tīrīšana

Pēc darba visu ierīci rūpīgi iztīriet. (⇒ 13.2)

Pielipušos zāles atlikumus noskrubiniet ar koka nūju. Pļāvēja apakšējo daļu tīriet ar suku un ūdeni.

Nekad neizmantojiet augstspiediena tīrītāju un nemazgājiet ierīci zem tekoša ūdens (piem., ar dārza šļūteni). Nelietojiet kodīgus tīrīšanas līdzekļus. Tie var bojāt plastmasu un metālus un tādējādi ietekmēt STIHL ierīces drošu lietošanu.

Lai novērstu pārkaršanu vai aizdegšanos, zonām ap gaisa atverēm ierīces augšdaļā (starp elektromotora pārsegu un korpusu) un ierīces apakšdaļā (izmešanas kanālā) ir jābūt tīrām (piem., bez zāles, salmiem, sūnām, lapām vai izplūstošas smērvielas).

Apkopes darbi

Lietotājs drīkst veikt tikai tos apkopes darbus, kas aprakstīti šajā lietošanas pamācībā; visus citus darbus lieciet veikt specializētam izplatītājam. Ja jums trūkst nepieciešamo zināšanu un palīg līdzekļu, **vienmēr** griezieties pie specializētā izplatītāja.

STIHL iesaka apkopes un remonta darbu veikšanu uzticēt tikai STIHL specializētajam izplatītājam.

STIHL specializētie izplatītāji tiek regulāri apmācīti, un to rīcībā tiek nodota tehniskā informācija.

Lietojiet tikai instrumentus, piederumus vai pierīces, ko šai ierīcei atļāvis uzņēmums STIHL, vai arī tehniski līdzvērtīgas daļas. Pretējā gadījumā pastāv savainojumu gūšanas vai ierīces bojājumu risks. Ja rodas jautājumi, vēršieties pie specializētā izplatītāja.

STIHL oriģinālie instrumenti, piederumi un rezerves daļas, ņemot vērā to īpašības, ir optimāli pielāgotas ierīcei un lietotāja prasībām. Oriģinālās STIHL rezerves daļas var atpazīt pēc STIHL rezerves daļu kataloga numura, STIHL emblēmas un STIHL rezerves daļas apzīmējuma. Uz nelielām daļām var būt tikai apzīmējums.

Brīdinājuma un norādījumu uzlīmēm vienmēr jābūt tīrām un salasāmām. STIHL specializētajam izplatītājam ir jānomaina bojātas vai pazudušas uzlīmes ar jaunām oriģinālām uzlīmēm. Ja kāda no daļām tiek nomainīta ar jaunu daļu, raugieties, lai uz jaunās daļas būtu tādas pašas uzlīmes.

Regulāri pārbaudiet, vai pļaušanas nazis ir droši nostiprināts un vai tas nav bojāts un nodilis.

Darbus pie griešanas mehānisma veiciet tikai ar bieziem darba cimdiem, ievērojot vislielāko piesardzību.

Pārliedcinieties, vai visi uzgriežņi, tapas un skrūves – īpaši naža stiprinājuma skrūves – ir stingri pieskrūvētas, lai ierīces ekspluatācija būtu droša.

Regulāri un jo īpaši pirms novietošanas glabāšanā (piem., pirms ziemas sezonas), pārbaudiet, vai ierīces detaļas un zāles savācējgrozs nav nodilis vai bojāts.

Drošības apsvērumu dēļ nolietojušās vai bojātās daļas nomainiet, lai ierīce vienmēr būtu drošā darba stāvoklī.

Ja apkopes darbu veikšanas laikā ir noņemtas daļas vai aizsargierīces, pēc tam tās nekavējoties jāmontē atbilstoši norādēm.

4.11 Uzglabāšana ilgākos ekspluatācijas starplaikos

Atdzisušo ierīci, akumulatoru un drošības kontaktdakšu glabājiet atsevišķi sausā, slēgtā telpā bērniem nepieejamā, drošā vietā.

Pārliedcinieties, vai ierīce ir aizsargāta pret neatļautu lietošanu (piem., bērniem).

Pirms novietošanas glabāšanai (piem., pirms ziemas sezonas) ierīci rūpīgi iztīriet.

Glabājiet ierīci ekspluatācijai drošā stāvoklī.

Novietojiet ierīci uz līdzenas virsmas tā, lai tā nevarētu nejauši pa to noripot.

4.12 Utilizācija

Gādājiet, lai nolieta ierīce (zālesplāvējs, akumulators, lādētājs, piederumi) tiktu utilizēta atbilstoši noteikumiem. Pirms utilizēšanas padariet zālesplāvēju nelietojamu. Lai novērstu negadījumus, atvienojiet drošības kontaktdakšu un elektrokabeli no elektromotora slēdža.

Iespējams savainoties ar griešanas darbarīku!

Arī nolieta ierīci nekad neatstājiet bez uzraudzības. Gādājiet, lai ierīce un griešanas darbarīks tiktu glabāti bērniem nepieejamā vietā.

Akumulatori un ierīce ir jāutilizē atsevišķi. Gādājiet, lai pirms utilizācijas akumulators tiktu izlādēts (piem., ļaujot elektromotoram darboties) un tas tiktu pārstrādāts droši un videi draudzīgi.

5. Simbolu apraksts



Uzmanību!

Pirms ekspluatācijas izlasiet lietošanas pamācību.



Savainošanās risks!

Neļaujiet nepiederīgām personām uzturēties bīstamajā zonā.

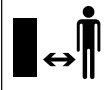

Uzmanību – asi griešanas naži!

Pēc elektromotora izslēgšanas griešanas naži turpina darboties. Pirms apkopes darbiem izņemiet bloķēšanas vienību (drošības kontaktdakšu).



RMA 339:

Elektromotora ieslēgšana.



RMA 339 C:

Elektromotora ieslēgšana.



RMA 339 C:

Elektromotora noslāpēšana.

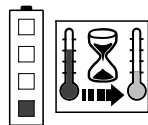

Akumulators ir pārāk silts. Lādēšanās sākas pēc atdzesēšanas; akumulatoru var izmantot tikai pēc atdzesēšanas.

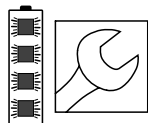

Akumulators ir bojāts; tas ir jānomaina.

6. Piegādes komplekts



Poz.	Apzīmējums	Skaitis
A	Pamatierīce	1
B	Zāles savācējgroza augšējā daļa	1
C	Zāles savācējgroza apakšējā daļa	1
D	Tapa	2
M	Drošības kontaktdakša	1
N	Lādētājs	
O	Akumulators	
•	Lietošanas pamācība	1

RMA 339 C:

E	Čaula	1
F	Skrūve	1
G	Paplāksne	2
H	Uzgrieznis	1

RMA 339:

I	Apaļā plakangalvas skrūve	2
J	Kabeļa vadotne	1
K	Grozāmais rokturis	2



Katrā piegādes valstī atkarībā no modeļa piegādes komplekts var būt atšķirīgs.

7. Ierīces sagatavošana darbam

7.1 Vispārīga informācija



Savainošanās risks

Ievērojiet drošības tehnikas noteikumus; skat. sadaļu „Jūsu drošībai” (⇒ 4.).



Pirms jebkādu darbu veikšanas zaļesplāvējam izņemiet drošības kontaktdakšu (⇒ 9.2).

- Visu aprakstīto darbu veikšanas laikā iekārtu novietojiet stabili un uz līdzenas, stingras pamatnes.



Piegādes brīdī akumulatori ir uzlādēti par apm. 30%. Tāpēc pirms pirmās lietošanas reizes tie ir jāuzlādē.

- Uzlādējiet akumulatoru (⇒ 8.4).

7.2 Vienpusējā vadības roktura montāža (RMA 339 C)



- **1** Ievirziet čaulu (E) vadības roktura (1) urbumā.
- **2** Abas paplāksnes (G) ar izliekumu uz iekšu uzlieciet uz čaulas.

- **3** Pieturiet čaulu (E) un aplāksnes (G) un kopā ar vadības rokturi (1) ievietojiet konsolē (2).
- **4** Ievietojiet uzgriezni (H) konsolē, kā parādīts attēlā.
- **5** Ielieciet skrūvi (F) no ārpuses uz iekšu caur vadības roktura (1) un konsoles (2) urbumiem.
- **6** Pievelciet skrūvi (F). Pievilkšanas moments: **18 - 22 Nm**

Elektrokabeļa montāža:

- Ievietojiet elektrokabeli kabeļa vadības sistēmā (3), kā norādīts attēlā,
- iespiediet turētājā pie stūres (4, kā arī
- ar kabeļa skavu (5) nostiprināt pie vadības roktura.

7.3 Abpusējā vadības roktura montāža (RMA 339)



Vadības roktura augšējās daļas montāža:

- **1** Ievietojiet apaļo plakangalvas skrūvi (I) caur kabeļu vadotni (J) un iekariet elektrokabeli (1).
- **2** Uzlieciet abpusējo vadības rokturi (2) uz abām vadības roktura apakšējām daļām (3).
- **3** Ievietojiet apaļās plakangalvas skrūves (I) caur urbumiem no iekšpuses uz ārpusi (labajā pusē — ar kabeļu vadotni (J), kreisajā pusē — bez tās).
- **4** Pieskrūvēt ar grozāmajiem rokturiem (K).

Kabeļa skavas montāža:

- Montējiet kabeļa skavu (4) pie vadības roktura augšējās daļas. Ievietojiet elektrokabeli (1), kā parādīts attēlā.
- Aizveriet mēlīti (5) un nofiksējiet to. Attālums starp kabeļa skavu un slēdzi: **25 - 27 cm**

7.4 Zāles savācējgroza montāža



- Uzlieciet zāles savācējgroza augšējo daļu (B) uz tā apakšējās daļas (C). Ievērojiet pareizu pozīciju vadotnēs.
- Iespiediet tapas (D) no iekšpuses tām paredzētajās ligzdās.
- Mazliet piespiežot, nofiksējiet zāles savācējgroza augšējo daļu (B) tā apakšējā daļā.
- Iekariet zāles savācējgrozu (⇒ 9.7).

8. Akumulators un lādētājs

8.1 Vispārējās norādes

Zālesplāvēji **RMA 339, RMA 339 C** tiek darbināti tikai ar uzlādējamiem **STIHL AK** litija jonu akumulatoriem.

Piegādes komplektācijā iekļautie akumulatori ir piemēroti paredzētajam lietošanas mērķim, bet var izmantot arī citus STIHL AK tipa akumulatorus.

Zālesplāvēja elektroniskā sistēma nolasa izmantotā akumulatora datus un pielāgo elektromotora jaudu attiecīgajai kapacitātei.

8.2 Lādētāja pieslēgšana elektrotīklam



- Pievienojiet kontaktdakšu (1) kontaktlīdzdai (2).
- Pēc lādētāja pieslēgšanas strāvas padevei notiek pašpārbaude. Šīs darbības laikā lādētāja LED indikators (3) izgaismojas apm. 1 sekundi zaļš, tad sarkans, līdz izdziest (⇒ 8.6).

8.3 Akumulatora izņemšana/ievietošana



- Izņemiet drošības kontaktdakšu (⇒ 9.2) un turiet akumulatora nodalījuma vāku atvērtu.



Akumulatora izņemšana

- Spiediet bloķēšanas sviru (1) pret akumulatoru un izvelciet akumulatoru (2) virzienā uz augšu.

Akumulatora ievietošana

- Kā parādīts attēlā, viegli piespiežot, ievietojiet akumulatoru (2) līdz atdurei akumulatora nodalījumā; atskanēs klikšķis.

8.4 Uzlādējiet akumulatoru



Uzlādes ilgums ir atkarīgs no dažādiem faktoriem, piem., akumulatora vai apkārtējās vides temperatūras. Faktiskais uzlādes ilgums var atšķirties no norādītā uzlādes ilguma. Uzlādes ilgums ir sniegts vietnē www.stihl.com/charging-times.

i Kad akumulators tiek ievietots lādētājā, uzlāde tiek sākta automātiski. Kad akumulators ir pilnībā uzlādēts, lādētājs automātiski izslēdzas.

Uzlādes laikā akumulators un lādētājs uzsilst.

- Izņemiet akumulatoru no akumulatora nodalījuma. (⇒ 8.3)
- Pievienojiet lādētāju elektrotīklam. (⇒ 8.2)
- Ielieciet akumulatoru (1) lādētāja (2) vadotnēs un piespiediet līdž atdurei. Lādētāja LED indikatori (3) deg zaļā krāsā. Akumulatora LED indikatori (4) deg zaļā krāsā un norāda uzlādes stāvokli.
- Ja lādētāja LED indikatori (3) un akumulatora LED indikatori (4) vairs nedeg, atvienojiet kontaktdakšu. Akumulators ir pilnībā uzlādēts.
- Izņemiet akumulatoru no lādētāja un ievietojiet akumulatora nodalījumā. (⇒ 8.3)

8.5 Akumulatora LED indikatori

Uzlādes stāvokļa parādīšana



- Nospiediet pogu (1). LED indikatori apm. 5 sekundes deg zaļā krāsā un norāda uzlādes stāvokli.
- Ja LED indikatori labajā pusē mirgo zaļā krāsā, uzlādējiet akumulatoru. (⇒ 8.4)

Traucējumi

LED indikatori parāda zālesplāvēja vai akumulatora traucējumus. Tie var degt vai mirgot sarkanā krāsā.

4 LED indikatori mirgo sarkanā krāsā: radies akumulatora traucējums.

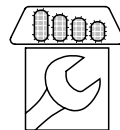

1 LED indikators deg sarkanā krāsā: akumulators ir pārāk karsts vai auksts.

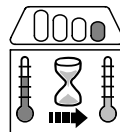

3 LED indikatori deg sarkanā krāsā: zālesplāvējs ir pārāk karsts.



3 LED indikatori mirgo sarkanā krāsā: radies zālesplāvēja traucējums.



- Novērsiet traucējumus. (⇒ 20.)

8.6 Lādētāja LED indikators

LED indikators (3) parāda lādētāja stāvokli. Tas var degt zaļā krāsā vai mirgot sarkanā krāsā.



LED indikators deg zaļā krāsā un akumulatora LED indikatori deg vai mirgo zaļā krāsā: notiek akumulatora uzlāde.

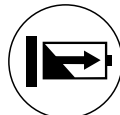

LED indikators mirgo sarkanā krāsā: akumulatoram nav elektriskā savienojuma ar lādētāju, vai akumulatorā vai lādētājā radies traucējums.



Ja LED indikators deg zaļā krāsā un 1 akumulatora LED indikators deg sarkanā krāsā, akumulators ir pārāk karsts vai auksts.

- Novērsiet traucējumus. (⇒ 20.)

9. Vadības elementi

9.1 Akumulatora nodalījums



i Ierīces lietošanas laikā akumulatora nodalījumam vienmēr jābūt aizvērtam.

Atvērt akumulatora nodalījumu:

- Fiksācijas āķi (1) viegli iespiediet un atlokiet vāciņu (2) uz aizmuguri.

Aizveriet akumulatora nodalījumu:

- Aizveriet vāciņu (2), raugieties, lai fiksācijas āķis (1) nofiksējas.

9.2 Drošības kontaktdakša



Zālesplāvēju var izmantot tikai tad, kad drošības kontaktdakša atrodas tai paredzētajā ligzdā aiz akumulatora nodalījuma.

! Savainošanās risks! Drošības kontaktdakša ir jāizņem pirms jebkādu darbu veikšanas ar ierīci, it īpaši pirms transportēšanas, apkopes vai tīrīšanas darbiem, kā arī pārbaudes darbiem. (⇒ 4.)

- Paceliet akumulatora nodalījuma vāku (1) aiz priekšpusē un turiet to atvērtu. (⇒ 9.1)

- **Izņemšana:**
Izņemiet drošības kontaktdakšu (2) no ligzdas (3) un uzglabājiet to atsevišķi no zālesplāvēja.
- **Ielikšana:**
Iespiediet drošības kontaktdakšu (2) ligzdā (3) līdz atdurei.
- Aizveriet akumulatora nodalījuma vāku (1).

9.3 Ekonomiskā režīma slēdzis



Akumulatora nodalījumā atrodas slēdzis ekonomiskajam režīmam, kas pagarina akumulatora darba ilgumu. (⇒ 10.2)

Ekonomiskā režīma ieslēgšana

- Ieslēdziet slēdzi pozīcijā **I**.

Ekonomiskā režīma izslēgšana

- Ieslēdziet slēdzi pozīcijā **O**.

9.4 Vienpusējā vadības roktura regulēšana (RMA 339 C)



Iespiešanas risks!

Regulējot fiksācijas sviru, vienmēr ar vienu roku turiet vadības roktura augšējo daļu tā augstākajā vietā. Nekad nolieciet pirkstus starp vadības rokturi un konsoli (virs un zem fiksācijas sviras).

Vadības roktura salocīšana

Transportēšanas pozīcija (ierīces tīrīšanai, vietas taupīšanai transportējot un uzglabājot)

- Turiet vadības roktura augšējo daļu (2) ar vienu roku augstākajā vietā un viegli paceliet to (atslogojiet).

- Nospiediet fiksācijas sviru (1) uz leju un turiet.
- Vadības rokturi (2) nolokiet uz priekšu un raugieties, lai nesabojātu elektrokabeli.

Darba pozīcija (ierīces stumšanai)

- Vadības rokturi (2) atlokiet uz aizmuguri un nodrošiniet, lai tas pilnīgi fiksētos.

Augstuma regulēšana

Vienpusējā vadības roktura augstumu var regulēt 2 līmeņos.

- Turiet vadības roktura augšējo daļu (2) ar vienu roku augstākajā vietā un viegli paceliet to (atslogojiet).
- Nospiediet fiksācijas sviru (1) uz leju un turiet.
- Novietojiet vadības rokturi (2) nepieciešamajā pozīcijā.
- Atlaidiet fiksācijas sviru (1) un raugiet, lai vadības rokturis atkal pilnīgi fiksētos.

9.5 Abpusējā vadības roktura salocīšana (RMA 339)



Iespiešanas risks!

Atskrūvējot grozāmos rokturus, vadības roktura augšējā daļa var noliekties. Tādēļ grozāmo rokturu noskrūvēšanas laikā ar vienu roku turiet vadības roktura augšējo daļu tā augstākajā vietā.

Transportēšanas pozīcija (ierīces tīrīšanai, vietas taupīšanai transportējot un uzglabājot)

- Izskrūvējiet grozāmos rokturus (1) tik tālu, līdz tie brīvi griežas.

- Nolieciet vadības roktura augšējo daļu (2) uz priekšu.

Darba pozīcija (ierīces stumšanai)

- Vadības roktura augšējo daļu (2) atlokiet uz aizmuguri un turiet ar vienu roku.
- Pieskrūvējiet grozāmos rokturus (1). Ievērojiet pareizu kabeļu vadotnes (3) pozīciju.

9.6 Centrālā pļaušanas augstuma regulēšana



Iespējams izvēlēties 5 pļaušanas augstumus.

1. pakāpe = 30 mm

5. pakāpe = 70 mm

Lielbritānijai paredzēti zālesplāvēji:

Iespējams izvēlēties 6 pļaušanas augstumus.

S pakāpe = 20 mm

5. pakāpe = 70 mm



Lai izvairītos no bojājumiem, mazāko pļaušanas augstumu ieteicams izmantot zālajos, kuros nav nelīdzenumu.

Pļaušanas augstuma regulēšana:

- **1** Viegli pabīdiet augstuma regulēšanas sviru (1) prom no zālesplāvēja, līdz fiksēšanas izciļņi (2) atbrīvo sviru.

- **2** Zālesplāvēju paceliet vai nospiediet uz leju.
Lielāks pļaušanas augstums:
Paceliet zālesplāvēju ar augstuma regulēšanas sviru (1) (svira tiek bīdīta uz priekšu).
- **Mazāks pļaušanas augstums:**
Nospiediet zālesplāvēju uz leju ar augstuma regulēšanas sviru (1) (svira tiek bīdīta atpakaļ).

- Pabīdiat augstuma regulēšanas sviru (1) uz zālesplāvēja pusi, līdz fiksēšanas izciļņi (2) ieķeras svirā. Izvēlēto pļaušanas augstumu var nolasīt no priekšpusē esošā fiksēšanas izciļņa (3).

9.7 Zāles savācējgrozs

Iekāršana



- Atveriet un pieturiet izmešanas vāku (1).
- Iekariet zāles savācējgrozu (2) aiz fiksācijas āķiem (3) stiprinājumos (4) ierīces aizmugurē.
- Aizveriet izmešanas vāku (1).

Izņemšana

- Atveriet un pieturiet izmešanas vāku (1).
- Paceliet zāles savācējgrozu (2) un noņemiet to virzienā uz aizmuguri.
- Aizveriet izmešanas vāku (1).

9.8 Savāktās zāles daudzuma indikators



Naža izraisītā gaisa plūsma paceļ savāktās zāles daudzuma indikatoru (1). Ja zāles savācējgrozs ir piepildīts, gaisa plūsma tiek apturēta. Ja gaisa plūsma ir

pārāk vāja, savāktās zāles daudzuma indikators (1) pazeminās miera režīmā. Tas nozīmē, ka ir jāiztukšo zāles savācējgrozs.

Savāktās zāles daudzuma indikators darbojas bez ierobežojumiem tikai tad, ja ir pietiekama gaisa plūsma. Gaisa plūsmu un savāktās zāles daudzuma indikatora darbību var ietekmēt tādi ārējie faktori kā mitrums, blīva vai gara zāle, pārāk zems pļaušanas augstums, netīrumi u.tml.

A Zāles savācējgrozs tiek piepildīts

B Zāles savācējgrozs piepildīts

- iztukšojiet pilno zāles savācējgrozu (⇒ 12.4).

10. Norādījumi par darbu

10.1 Vispārīga informācija

Skaistu un kuplu zālāju iegūst, pļaujot bieži un uzturot īsu zālāja garumu.

Ja karstā un sausā laikā zālienu nopļauj pārāk īsu, tas saulē izdeg un kļūst neglīts!

Pļaujot ar asu nazi, pļāvums ir pievilcīgāks nekā tad, ja tas pļauts ar neasu nazi, tāpēc nazis regulāri jāuzasina (STIHL specializētais izplatītājs).

10.2 Pļaušanas jauda

Pļaušanas jauda (akumulatora darba ilgums) ir atkarīga no zāles īpašībām un no izvēlēta pļaušanas augstuma. Pļaušanas jaudu var palielināt:

- pļaujot zālāju biežāk;
- palielinot pļaušanas augstumu;

- samazinot stumšanas ātrumu;
- ļaujot zālājam pirms pļaušanas nožūt.

Nepieciešamības gadījumā var iegādāties papildu STIHL litija jonu akumulatorus (papildaprīkojums).

Ekonomiskais režīms

Zālesplāvējs ir aprīkots ar **ekonomisko režīmu**, kas uzlabo energoefektivitāti un tādējādi arī pļaušanas jaudu.

ECO

Izmantojot akumulatora nodalījumā esošo slēdzi, var ieslēgt un izslēgt ekonomisko režīmu. (⇒ 9.3)

Funkcionalitāte

Elektromotora apgriezību skaits tiek automātiski samazināts, kad nepieciešama mazāka jauda. Ja nepieciešams palielināt jaudu, apgriezību skaits tiek palielināts mazāk nekā sekundes laikā.

10.3 Lietotāja darba zona



- Kad elektromotors darbojas, lietotājam drošības dēļ vienmēr jāatrodas darba zonā aiz vadības roktura. Vienmēr ievērojiet drošu attālumu, kas atkarīgs no vadības roktura novietojuma.
- Zāles plāvēju drīkst izmantot tikai viens cilvēks; neļaujiet nepiederīgām personām uzturēties bīstamajā zonā. (⇒ 4.)

10.4 Pareiza elektromotora slodze

Neieslēdziet zālesplāvēju garā zālē. Ja elektromotora palaišana ir apgrūtināta, izvēlieties lielāku pļaušanas augstuma iestatījumu.

Zālesplāvēju drīkst noslogot tikai tik daudz, lai būtiski nesamazinātos elektromotora apgriezienu skaits.

Samazinoties apgriezienu skaitam, kad tiek pļauta augsta zāle, iestatiet lielāku pļaušanas augstumu un/vai samaziniet ierīces pārvietošanas ātrumu.



Ja ir ieslēgts ekonomiskais režīms, apgriezienu skaits tiek automātiski samazināts, kad nepieciešama mazāka jauda. (⇒ 10.2)

10.5 Ja pļaušanas nazis ir bloķēts

Nekavējiet izslēdziet elektromotoru un atvienojiet drošības kontaktdakšu. Pēc tam novērsiet traucējuma cēloni.

10.6 Elektromotora termiskā aizsardzība pret pārslodzi

Ja darba laikā rodas elektromotora pārslodze, elektroniskā sistēma to izslēdz. Termisko pārslodzi akumulatorā norāda trīs sarkani LED indikatori. (⇒ 8.5)

Pārslodzes iemesli:

- neass pļaušanas nazis;
- pārāk garas zāles pļaušana vai pļaušana ar pārāk zemu pļaušanas augstumu;
- pārāk liels stumšanas ātrums;
- nepietiekami iztīrīts dzesēšanas gaisa kanāls (iesūkšanas atvere).

Lietošanas atsākšana

Ļaujiet ierīcei atdzist ne ilgāk kā 10 min (atkarībā no apkārtējās vides temperatūras) un atsāciet tās lietošanu. (⇒ 12.)

11. Drošības ierīces

Ierīce ir aprīkota ar vairākām drošības funkcijām, lai nodrošinātu drošu ekspluatāciju un novērstu nepareizas lietošanas iespējas.



Savainošanās risks!

Ja kādā no drošības ierīcēm tiek konstatēts bojājums, ierīces ekspluatācija ir jāpārtrauc. Sazinieties ar specializēto izplatītāju; STIHL iesaka STIHL specializēto izplatītāju.

11.1 Drošības kontaktdakša

Elektromotoru var ieslēgt tikai ar ievietotu drošības kontaktdakšu (⇒ 9.2).

11.2 Drošības aprīkojums

Zāles plāvējs ir aprīkots ar aizsargierīcēm, kas pasargā no nejaušas saskaršanās ar pļaušanas nažiem un izmesto nopļauto zāli.

Aizsargierīces ir korpuss, izmešanas vāks, zāles savācējgrozs un pareizi uzstādīts vadības rokturis.

11.3 Darbināšana ar divām rokām

Elektromotoru var ieslēgt tikai tad, ja ar labo roku nospiež un tur nospiestu ieslēgšanas pogu, bet pēc tam vadības roktura virzienā ar kreiso roku velk motora apstādināšanas rokturi.

11.4 Elektromotora kustības bremze

Pēc motora apstādināšanas roktura atlaišanas pļaušanas nazis apstājas ne vēlāk kā pēc 3 sekundēm.

Elektromotorā iebūvētā kustības bremze saīsina kustības beigšanās laiku no izslēgšanas līdz naža apstāšanās brīdim.

Inerces laika mērīšana

Pēc elektromotora iedarbināšanas nazis sāk griezties un ir dzirdams vēja troksnis. Pēc elektromotora apstādināšanas inerces laiks atbilst vēja trokšņa laikam, un to var izmērīt ar hronometru.

12. Ierīces sagatavošana darbam

12.1 Sagatavošanas pasākumi



Savainošanās risks!

Ievērojiet drošības norādes, kas sniegtas nodaļā „Jūsu drošībai”. (⇒ 4.)

- Uzlādējiet akumulatoru un ievietojiet to akumulatora nodalījumā. (⇒ 8.4)
- Ielieciet drošības kontaktdakšu. (⇒ 9.2)

12.2 Ieslēgt zāles plāvēju



Neieslēdziet zālesplāvēju garā zālē. Ja elektromotora palaišana ir apgrūtināta, izvēlieties lielāku pļaušanas augstuma iestatījumu.

- Turiet nospiestu ieslēgšanas pogu (1).

- **2** 2Motora apstādināšanas rokturi (2) piespiediet pie vadības roktura un turiet.
- Ieslēgšanas pogu (1) var atkal atlaist pēc motora apstādināšanas roktura (2) pārvirzīšanas.

12.3 Zāles plāvēja izslēgšana



- Atlaidiet motora apstādināšanas rokturi (1). Pēc neilga brīža elektromotors un plāušanas nazis apstāsies.

12.4 Zāles savācējgroza iztukšošana



- **Savainošanās risks!** Drošības apsvērumu dēļ elektromotors pirms zāles savācējgroza izņemšanas un noņemšanas jāizslēdz.

- Noņemiet zāles savācējgrozu. (⇒ 9.7)
- Atveriet zāles savācējgrozu, izmantojot fiksēšanas mēlīti (1). Atveriet zāles savācējgroza (2) augšējo daļu augšup un pieturiet to. Zāles savācējgrozu apgāziet uz aizmuguri un izņemiet no tā nopļauto zāli.
- Aizveriet zāles savācējgrozu.
- Iekariet zāles savācējgrozu. (⇒ 9.7)

13. Apkope

13.1 Vispārīga informācija



Savainošanās risks

Ievērojiet drošības norādījumus nodaļā „Jūsu drošībai” (⇒ 4.).



Pirms jebkādu darbu veikšanas zālesplāvējam izņemiet drošības kontaktdakšu (⇒ 9.2).

Ikgadējā apkope, ko veic specializētais izplatītājs

Specializētam izplatītājam zāles plāvēja pārbaude jāveic reizi gadā. STIHL iesaka STIHL specializēto izplatītāju.

13.2 Ierīces tīrīšana



Apkopes intervāls: pēc katras lietošanas reizes

Rūpīga rīcība pasargā ierīci no bojājumiem un pagarina ekspluatācijas ilgumu.

- Akumulatora izņemšana (⇒ 8.3)
- Noņemiet zāles savācējgrozu (⇒ 9.7)



Savainošanās risks!

Pirms sasvēršanas novietojiet plāvēju uz cietas, horizontālas un līdzenas pamatnes. Strādājot tīrīšanas pozīcijā, ierīce var apgāzties. Vienmēr stāviet ierīces sānos. Nekad nestrādājiet plāvēja priekšā vai aiz tā.

Tīrīšanas pozīcija modelim RMA 339 C

- Lai paceltu ierīci, stāviet tās labajā pusē.

- Novietojiet vadības roktura augšējo daļu viszemākajā pozīcijā (līdz atdurei; fiksācijas svira šajā pozīcijā netiek fiksēta). (⇒ 9.4)
- Ar labo roku atveriet un turiet izmešanas vāku (1).
- Kā parādīts attēlā, ar kreiso roku aptveriet konsoli un turiet vaļā izmešanas vāku. Vienlaikus ar īkšķi nospiediet un turiet fiksācijas sviru (2).
- Ar labo roku aptveriet ierīci pie priekšējā balsta roktura un lēnām sagāziet ierīci uz aizmuguri, līdz vadības rokturis atrodas uz zemes, kā parādīts.
- Atlaidiet izmešanas vāku (1) un fiksācijas sviru (2) un pārbaudiet, vai ierīce ir novietota droši.

Tīrīšanas pozīcija modelim RMA 339

- Salokiet abpusējo vadības rokturi (⇒ 9.5).
- Sasveriet zālesplāvēju un novietojiet uz vadības roktura apakšējās daļas (3).

Norādījumi par tīrīšanu:

- Notīriet netīrumus ar nelielu ūdens daudzumu, suku vai drānu. Notīriet arī plāušanas nazi. Nekad nevērsiet ūdens strūklu pret elektromotora daļām, blīvējumiem, gultņu ligzdām un elektroiekārtas sastāvdaļām, piemēram, akumulatoriem vai slēdzīem.
- Vispirms ar koka nūju notīriet pielipušos zāles atlikumus.
- Notīriet netīrumus dzesēšanas gaisa kanālā (ventilācijas atverē) starp elektromotora pārsegu un korpusa apakšējo daļu, lai nodrošinātu pietiekamu elektromotora dzesēšanu.

- Ja nepieciešams, izmantojiet īpašu tīrītāju (piem., STIHL speciālo tīrīšanas līdzekli).

13.3 Elektromotors un riteņi

Elektromotoram apkope nav nepieciešama.

Riteņu gultņiem apkope nav nepieciešama.

13.4 Akumulators

Apkopes intervāls: pirms katras lietošanas reizes

- Notīriet akumulatoru ar mitru drānu.
- Vizuāli pārbaudiet, vai akumulators nav bojāts. Akumulatorus ar redzamiem bojājumiem (piem., plaisām, izplūstošu šķidrumu) nedrīkst izmantot.

13.5 Lādētājs

Apkopes intervāls: pirms katras lietošanas reizes

- Izņemiet kontaktdakšu no kontaktlīdzdas.
- Notīriet lādētāju ar mitru drānu.
- Ar otu vai mīkstu suku notīriet lādētāja elektriskos kontaktus.
- Ievērojiet norādījumus lādētāja lietošanas pamācībā.

13.6 Nažu nodiluma pārbaude

Apkopes intervāls: pirms katras lietošanas reizes



Savainošanās risks!

Nažu nodilums atšķiras atkarībā no lietošanas vietas un ilguma. Ja īerīci lietojat vietās ar smilšainu augsni vai tā bieži tiek izmantota sausumā, naža noslodze ir lielāka un vidējais nodilšanas ātrums ir lielāks. Nodilis nazis var nolūzt un izraisīt nopietnus ievainojumus. Tāpēc vienmēr jāievēro norādes par naža apkopi.

- Novietojiet zālesplāvēju tīrīšanas pozīcijā. (⇒ 13.2)
- Notīriet pļaušanas nazi (1).
- Pārbaudiet naža biezumu **A** vismaz 5 vietās, izmantojot bīdmēru. Minimālajam biezumam noteikti jābūt ievērotam arī naža lāpstiņu zonā.
- Vismaz 3 vietās ar bīdmēru pārbaudiet naža platumu **B** pelēkajā zonā **X**.

Nodiluma robežas

Naža biezums **A**: **1,6 mm**

Naža platums **B**: **56 mm**

Nazis ir jānomaina:

- ja tas ir bojāts (robi, plaisas);
- ja vienā vai vairākās vietās sasniegtas mērījumu vērtības vai tās ir ārpus pieļaujamā diapazona.

13.7 Pļaušanas naža izņemšana un ievietošana



Lai novērstu naža stiprinājuma skrūves bojājumus, atskrūvēšanai un nostiprināšanai lietojiet piemērotu uznavu (22 mm).

1 Demontāža

- Lai fiksētu pļaušanas nazi (2), izmantojiet piemērotu koka detaļu (1).
- Izskrūvējiet naža stiprinājuma skrūvi (3) un noņemiet pļaušanas nazi (2).

2 Montāža



Savainošanās risks!

Pļaušanas nazi drīkst montēt tikai tā, kā parādīts attēlā; mēlītēm (6) noteikti jābūt vērstām uz leju. Nomainot pļaušanas nazi, vienmēr nomainiet arī naža stiprinājuma skrūvi (3). Precīzi jāievēro noteiktais naža stiprinājuma skrūves pievilšanas moments, jo no tā atkarīgs griešanas darbarīka stiprinājuma drošums.

- Notīriet naža stiprinājuma virsmu un naža uznavu.
- Montējiet pļaušanas nazi (2) tā, lai paceltās lāpstiņas būtu vērstas augšup. Fiksācijas āķi (4) jāievieto pļaušanas naža atverēs (5).
- Lai fiksētu pļaušanas nazi (2), izmantojiet piemērotu koka detaļu (1).
- Uz naža stiprinājuma skrūves (3) vītnes uzklājiet **Loctite 243**.
- Pievelciet naža stiprinājuma skrūvi (3). Pievilšanas moments:
10 - 15 Nm

13.8 Pļaušanas naža asināšana

Ja jums nav nepieciešamo zināšanu vai palīg līdzekļu, ieteicams naža asināšanu uzticēt speciālistam (STIHL iesaka STIHL izplatītāju).

Ja pļaušanas nazis ir nepareizi uzasināts (nepareizs asināšanas leņķis, nelīdzsvarotība utt.), tiek ietekmēta ierīces darbība, it īpaši var samazināties pļaušanas jauda (akumulatora darba ilgums) un palielināties trokšņu emisija.

Asināšanas instrukcija

- Noņemiet pļaušanas nazi. (⇒ 13.7)
- Pļaušanas naža asināšanas laikā dzesējiet to, piemēram, ar ūdeni. Nedrīkst parādīties zila nokrāsa, citādi samazinās naža griešanas izturība.
- Asiniet pļaušanas nazi vienmērīgi, lai novērstu nelīdzsvarotības izraisītu vibrāciju.
- Ievērojiet **30°** asināšanas leņķi.
- Ievērojiet nodiluma robežas. (⇒ 13.6)

13.9 Glabāšana (dīkstāve ziemā)

Ierīci glabājiet sausā, slēgtā telpā bez putekļiem. Pārliedzieties, ka ierīce ir novietota bērniem nepieejamā vietā.

Glabājiet zāles plāvēju tikai darbam drošā stāvoklī un, ja nepieciešams, salokiet vadības rokturi.

Visiem uzgriežņiem, tapām un skrūvēm jābūt cieši nostiprinātām; nomainiet nesalasāmus norādījumus par apdraudējumu un brīdinājumus un pārbaudiet, vai ierīcei nav nodiluma un bojājumu. Nomainiet nolietoto detaļas.

Iespējamie ierīces bojājumi jānovērš pirms novietošanas glabāšanā.

Zāles plāvēju novietojot ilgākai dīkstāvei (ziemā), veiciet šādas darbības:

- rūpīgi notīriet visas ierīces ārējās daļas;
- ieeļļojiet vai ieziediet ar smērvielu visus kustīgos elementus.

Akumulatora uzglabāšana

- Izņemiet akumulatoru no akumulatora nodalījuma vai lādētāja.
- Notīriet akumulatoru.
- Glabājiet akumulatoru sausā, slēgtā telpā bez putekļiem; ievietojiet to iepakojumā, kas neveda elektrību. Pārliedzieties, ka akumulatori ir aizsargāti pret neatļautu lietošanu (piem., bērniem).
- Neuzglabājiet neizmantotus rezerves akumulatorus – izmantojiet tos pārmaiņus.
- Lai nodrošinātu optimālu darbmūžu, ievērojiet pieļaujamo temperatūras diapazonu (⇒ 19.1) un nodrošiniet akumulatora uzlādes stāvokli no 20 % līdz 40 % (2 LED indikatori deg zaļā krāsā).

Lādētāja uzglabāšana

- Izņemiet akumulatoru un atvienojiet kontaktdakšu.
- Notīriet lādētāju.
- Glabājiet lādētāju sausā, slēgtā telpā bez putekļiem atsevišķi no akumulatora. Gādājiet, lai tas būtu aizsargāts pret neatļautu lietošanu (piem., bērniem). Neuzkariniet lādētāju aiz pievienošanas vada.

14. Transportēšana

14.1 Zālesplāvēja nešana un nostiprināšana



Savainošanās risks!

Ievērojiet drošības tehnikas noteikumus – skat. sadaļu „Jūsu drošībai” (⇒ 4.).



Pirms jebkādu darbu veikšanas zālesplāvējam izņemiet drošības kontaktdakšu (⇒ 9.2).

Transportēšanas laikā ar litija jonu akumulatoriem jārikojas īpaši piesardzīgi (⇒ 4.3).

Ierīces nešana

- Paceliet zālesplāvēju tikai aiz transportēšanas rokturiem (1, 2). Vienmēr uzmaniet, lai pļaušanas nazis atrastos pietiekamā attālumā no ķermeņa, jo īpaši no rokām un kājām.
- Nesiet zālesplāvēju, ar vienu roku turot to pie augšējā transportēšanas roktura (2) un ar otru roku pie apakšējā transportēšanas roktura (1).

vai

- Nesiet zālesplāvēju, ar vienu roku turot to pie augšējā transportēšanas roktura (2).

Ierīces nostiprināšana

- Nodrošiniet zālesplāvēju uz kravas platformas ar piemērotiem nostiprināšanas līdzekļiem.
- Troses vai siksnas piestipriniet pie balsta rokturiem (1, 2).

14.2 Akumulatora transportēšana

- Pirms transportēšanas pārlicinieties, vai akumulators ir ekspluatācijai drošā stāvoklī. (⇒ 4.3)
- Transportējiet akumulatoru ierīcē vai drošā iepakojumā.
- Ievērojiet norādījumus nodaļā „Jūsu drošībai – akumulatora transportēšana”. (⇒ 4.7)

Uz akumulatoru attiecas prasības par bīstamu kravu transportēšanu. Akumulators ir klasificēts kā UN 3480 (litija jonu akumulators), un tas tika pārbaudīts atbilstoši ANO Testēšanas un kritēriju rokasgrāmatas III daļas 38.3. sadaļai.

Transportēšanas norādes ir sniegtas vietnē www.stihl.com/safety-data-sheets.

15. Nodiluma samazināšana un bojājumu novēršana

Svarīgi norādījumi par apkopi un kopšanu, produktu grupa

Zālesplāvējs ar rokas vadību, darbināms ar akumulatoru (STIHL RMA)

STIHL neuzņemas nekādu atbildību par mantas un miesas bojājumiem, kas radušies, neievērojot lietošanas pamācībā minētos norādījumus, jo īpaši tos, kas attiecas uz drošību, lietošanu un apkopi, vai gadījumos, kad ir izmantotas neapstiprinātas pierīces vai rezerves daļas.

Lai novērstu STIHL ierīces bojājumus vai pārmērīgu nodilumu, lūdzu, noteikti ņemiet vērā tālāk minētos norādījumus.

1. Dilstošās daļas

Dažas STIHL ierīces sastāvdaļas dabīgi nodilst arī tad, ja ierīci izmanto paredzētajam mērķim, un atkarībā no lietošanas veida un ilguma tās ir savlaicīgi jānomaina.

Dilstošu detaļu piemēri:

- nazis;
- zāles savācējgrozs;
- akumulators.

2. Lietošanas pamācībā minēto noteikumu ievērošana

STIHL ierīce jālieto, jāapkopj un jāuzglabā rūpīgi, kā tas aprakstīts šajā lietošanas pamācībā. Lietotājs ir atbildīgs par visiem bojājumiem, kuri radušies drošības, lietošanas un apkopes norādījumu neievērošanas dēļ.

Tas īpaši attiecas uz:

- nepareizu elektrisko savienojumu (spriegums);
- ar uzņēmumu STIHL nesaskaņotām produkta izmaiņām;
- tādu instrumentu vai piederumu izmantošanu, kuru lietošana ierīcei nav atļauta, nav piemērota vai kuru kvalitāte ir zema;
- produkta lietošanu neatbilstīgi mērķim;
- produkta izmantošanu sporta pasākumos vai sacensībās;
- zaudējumiem, kas radušies, turpinot izmantot produktu ar bojātām sastāvdaļām.

3. Apkopes darbi

Visi nodaļā „Apkope” minētie darbi ir jāveic regulāri.

Ja šos apkopes darbus lietotājs nevar veikt pats, tie jāuztic specializētam izplatītājam.

STIHL iesaka apkopes un remonta darbu veikšanu uzticēt tikai STIHL specializētajam izplatītājam.

STIHL specializētie izplatītāji tiek regulāri apmācīti, un to rīcībā tiek nodota tehniskā informācija.

Ja ir nokavēts šo darbu veikšanas termiņš, var rasties bojājumi, par kuriem ir atbildīgs lietotājs.

Tie ir, piemēram:

- bojājumi motorā, kas radušies nepietiekami iztīrīta dzesēšanas gaisa kanāla (ventilācijas atveres) dēļ;
- korozija un citi bojājumi, kas radušies nepareizas glabāšanas dēļ;
- ierīces bojājumi, kas radušies nekvalitatīvu rezerves daļu dēļ;
- bojājumi, kas radušies savlaicīgi neveiktas vai nepietiekami veiktas apkopes dēļ, vai bojājumi, kas radušies tādēļ, ka apkopes vai remonta darbi nav veikti specializēto izplatītāju darbnīcās.

16. Vides aizsardzība



Neizmetiet nopļauto zāli atkritumos, izmantojiet to kompostam.

Iepakojums, ierīce un piederumi ir izgatavoti no pārstrādājamiem materiāliem un ir atbilstoši jānodod utilizācijai.

Materiālu atkritumu šķirošana un videi nekaitīga utilizācija veicina izejvielu atkārtotu izmantošanu. Tāpēc parastā lietošanas perioda beigās ierīce jānogādā

otrrreizējo izejvielu savākšanas punktā. Noteikumiem neatbilstoša utilizācija var radīt kaitējumu veselībai un piesārņojumu apkārtējā vidē. Utilizācijas laikā ievērojiet informāciju sadaļā „Utilizācija”. (⇒ 4.12)

Vērsieties tuvākajā atkritumu otrreizējās pārstrādes centrā vai pie sava specializētā izplatītāja, lai uzzinātu, kā pareizi utilizēt atkritumvielas.



Vienmēr utilizējiet akumulatorus lietpratīgi un ievērojiet vietējos noteikumus. Neutilizējiet akumulatorus kopā ar sadzīves atkritumiem; nododiet tos

specializētajam izplatītājam vai bīstamo atkritumu nodošanas punktā.

17. Parastās rezerves daļas

Plaušanas nazis:
6320 702 0140

Naža stiprinājuma skrūve:
6310 760 2801



Mainot nazi, katru reizi jāmaina arī naža stiprinājuma skrūve. Rezerves daļas var iegādāties no STIHL specializētā izplatītāja.

18. Atbilstības deklarācija

18.1 ES atbilstības deklarācija zāles plāvējam STIHL RMA 339.0, RMA 339.0 C

STIHL Tirol GmbH
Hans Peter Stihl-Straße 5
6336 Langkampfen
Austrija

uzņemoties pilnu atbildību, deklarē, ka

- Konstrukcija: zāles plāvējs ar akumulatoru
- Ražotāja zīmols: STIHL
- Tips: RMA 339.0, RMA 339.0 C
- Plaušanas platums: 37 cm
- Sērijas identifikācijas numurs: 6320

atbilst direktīvu 2000/14/EC, 2006/42/EC, 2014/30/EU, 2011/65/EU un 2006/66/EC attiecīgajām prasībām, kā arī ir izstrādāts un izgatavots atbilstoši tālāk minēto standartu redakcijām, kas bija spēkā ražošanas datumā: EN 60335-1, EN 60335-2-29, EN 60335-2-77, EN 55014-1 un EN 55014-2 (ciktāl piemērojams).

Iesaistītās pilnvarotās iestādes nosaukums un adrese:
TÜV Rheinland LGA Products GmbH
Tillystraße 2
90431 Nürnberg, DE

Izmērītais un garantētais trokšņu jaudas līmenis tika noteikts, pamatojoties uz Direktīvas 2000/14/EC VIII pielikumu.

- Izmērītais trokšņu jaudas līmenis: 89,4 dB(A)
- Garantētais trokšņu jaudas līmenis: 90 dB(A)

Tehniskā dokumentācija tiek glabāta STIHL Tirol GmbH.

Ražošanas gads un ierīces numurs ir norādīts uz zāles plāvēja.

Langkampfen, 02.11.2020.

STIHL Tirol GmbH

Pilnvarotais

Matthias Fleischer, Pētījumu un attīstības nodaļas vadītājs

Pilnvarotais

Sven Zimmermann, Kvalitātes nodaļas vadītājs

19. Tehniskie parametri

RMA 339.0, RMA 339.0 C

Sērijas identifikācijas numurs	6320
Tips	Līdzstrāvas motors
Spriegums	36 V
Patērējamā jauda	900 W
Izolācijas klase	III
Izolācijas veids	IPX 1
Plaušanas mehānisms	Naža turētājs
Plaušanas platums	37 cm

RMA 339.0, RMA 339.0 C

Pļaušanas mehānisma apgriezīnu skaits	3350 apgr./min.
Naža turētāja piedziņa	pastāvīga
Naža stiprinājuma skrūves pievilkšanas moments	10 - 15 Nm
Pļaušanas augstums	30 - 70 mm
Pļaušanas augstums (tikai Lielbritānijā)	20 - 70 mm
Zāles savācējgrozs	40 l
Priekšējo riteņu Ø	150 mm
Aizmugurējo riteņu Ø	180 mm

Trokšņu emisija:

Saskaņā ar 2000/14/EC / S.I. 2001/1701:

Garantētais trokšņu jaudas līmenis L_{WA}	90 dB(A)
Nobīde K_{WA}	1 dB(A)

Saskaņā ar EN 60335-2-77:

Trokšņu spiediena līmenis darba vietā	
L_{pA}	76 dB(A)
Nobīde K_{pA}	2 dB(A)

RMA 339.0

Garums	122 cm
Platums	42 cm
Augstums	107 cm
Svars (bez akumulatora)	14 kg

Plaukstu un roku vibrācijas:

Norādītā vibrāciju vērtība saskaņā ar standartu EN 12096:

Izmērītā vērtība a_{hw}	1,60 m/s ²
Nobīde K_{hw}	0,80 m/s ²

Mērījums saskaņā ar standartu EN 20643, EN 60335-2-77

RMA 339.0 C

Garums	135 cm
Platums	43 cm
Augstums	110 cm
Svars (bez akumulatora)	16 kg

Plaukstu un roku vibrācijas:

Norādītā vibrāciju vērtība saskaņā ar standartu EN 12096:

Izmērītā vērtība a_{hw}	1,60 m/s ²
Nobīde K_{hw}	0,80 m/s ²

Mērījums saskaņā ar standartu EN 20643, EN 60335-2-77

19.1 Akumulators STIHL AK

Akumulatora tehnoloģija	Litija joni
Spriegums	36 V
Kapacitāte, Ah	Skatiet datu plāksnīti
Enerģijas krājumi, Wh	Skatiet datu plāksnīti
Svars, kg	Skatiet datu plāksnīti

Pieļaujamais temperatūras diapazons	No -10 °C līdz +50 °C
-------------------------------------	-----------------------



Šis simbols norāda uz elementu skaita datiem un enerģijas krājumu saskaņā ar elementu ražotāja specifikācijām. Lietošanai pieejamais enerģijas krājums ir mazāks.

19.2 REACH

Ar REACH apzīmē EK Regulu par ķīmikāliju reģistrēšanu, vērtēšanu, licencēšanu un ierobežošanu.

Informāciju par REACH regulas (EK) Nr. 1907/2006 ievērošanu skatiet vietnē www.stihl.com/reach.

20. Darbības traucējumeklēšana

✘ Ja nepieciešams, vērsieties pie specializēta izplatītāja; uzņēmums STIHL iesaka izmantot STIHL specializēto izplatītāju.

Traucējums

Elektromotors nesāk darboties.

Iespējamais iemesls

- Akumulatora uzlādes stāvoklis ir pārāk zems – 1 akumulatora LED indikators mirgo zaļā krāsā.
- Akumulators ir pārāk auksts/karsts – 1 akumulatora LED indikators deg sarkanā krāsā.
- Traucējums akumulatorā – 4 akumulatora LED indikatori mirgo sarkanā krāsā.
- Zālesplāvējs ir pārāk karsts – 3 akumulatora LED indikatori deg sarkanā krāsā.
- Traucējums zālesplāvējā – 3 akumulatora LED indikatori mirgo sarkanā krāsā.
- Nav nospiesta ieslēgšanas poga.
- Drošības kontaktdakša nav ievietota.
- Pārtraukts elektriskais savienojums starp zālesplāvēju un akumulatoru.
- Elektromotors ir pārslogots pārāk garas vai slapjas zāles pļaušanas dēļ.
- Ierīcē un/vai akumulatorā ir mitrums.

- Zālesplāvēja korpuss ir nosprostots.
- Bojāts drošības kontaktdakšas drošinātājs.

Risinājums

- Uzlādējiet akumulatoru (⇒ 8.4).
- Ļaujiet akumulatoram uzsilt vai atdzist.
- Izņemiet un atkal ielieciet akumulatoru; nepieciešamības gadījumā sazīnieties ar izplatītāju (✖).
- Ļaujiet zālesplāvējam atdzist.
- Notīriet elektriskos kontaktus akumulatora nodalījumā (⇒ 13.2); nepieciešamības gadījumā sazīnieties ar izplatītāju (✖).
- Nospiediet ieslēgšanas pogu (⇒ 12.2).
- Ievietojiet drošības kontaktdakšu (⇒ 9.2).
- Ielieciet akumulatoru pareizi (⇒ 8.3); notīriet elektriskos kontaktus akumulatora nodalījumā (⇒ 13.2).
- Nemēģiniet iedarbināt elektromotoru garā zālē; pielāgojiet pļaušanas augstumu (⇒ 9.6).
- Izņemiet un nosusiniet akumulatoru; iztīriet vai izžāvējiet akumulatora nodalījumu (⇒ 8.3).
- Iztīriet zālesplāvēja korpusu (⇒ 13.2).
- Nomainiet drošības kontaktdakšu (✖).

Traucējums

Elektromotors ekspluatācijas laikā izslēdzas.

Iespējamais iemesls

- Zālesplāvējs ir pārāk karsts – 3 akumulatora LED indikatori deg sarkanā krāsā.
- Elektrisks traucējums.
- Drošības kontaktdakša nav pareizi ievietota.
- Ierīce ir pārslogota pārāk garas vai slapjas zāles pļaušanas dēļ.

- Zālesplāvējs ir bojāts.

Risinājums

- Ļaujiet zālesplāvējam atdzist.
- Izņemiet un atkal ielieciet akumulatoru (⇒ 8.3).
- Ievietojiet drošības kontaktdakšu (⇒ 9.2).
- Pielāgojiet pļaušanas augstumu un kustības ātrumu konkrētās vietas apstākļiem (⇒ 9.6).
- Labojiet zālesplāvēju (✖).

Traucējums:

darbības laikā rodas spēcīga vibrācija.

Iespējamais cēlonis:

- naža stiprinājuma skrūve ir vaļīga;
- nazis nav līdzsvarots.

Problēmas novēršana:

- pievelciet naža stiprinājuma skrūvi (⇒ 13.7);
- uzasiniet (nolīdzsvarojiet) vai nomainiet nazi (⇒ 13.8).

Traucējums:

nelīdzens plāvums, zālājs dzeltē.

Iespējamais cēlonis:

- pļaušanas nazis ir neass vai nodilis;
- plāvēja pārvietošanas ātrums ir pārāk liels attiecīgajam pļaušanas augstumam.

Problēmas novēršana:

- uzasiniet vai nomainiet pļaušanas nazi (⇒ 13.8);
- samaziniet ierīces pārvietošanas ātrumu un/vai izvēlieties pareizo pļaušanas augstumu (⇒ 9.6).

Traucējums

Apgrūtināta iedarbināšana vai nepietiekama elektromotora jauda.

Iespējamais iemesls

- Akumulators ir izlādējies.
- Pārāk garas vai slapjas zāles pļaušana.
- Zālesplāvēja korpuss ir nosprostots.
- Pļaušanas nazis kļuvis neass vai ir nodilis.

Risinājums

- Uzlādējiet akumulatoru (⇒ 8.4).
- Pielāgojiet pļaušanas augstumu un kustības ātrumu konkrētās vietas apstākļiem (⇒ 9.6).
- Iztīriet zālesplāvēja korpusu (⇒ 13.2).
- Uzasiniet vai nomainiet pļaušanas nazi (⇒ 13.8).

Traucējums:

Ierīce nepārslēdzas uz Eco režīmu

Iespējamais iemesls:

- Zālesplāvēja korpuss ir nosprostots
- Pļaušanas asmens ir neass, nodilis vai bojāts

Risinājums:

- Iztīrīt plāvēja korpusu (⇒ 13.2)
- Uzasināt vai ievietot pļaušanas asmeni (⇒ 13.7)

Traucējums:

aizsprostojies izmešanas kanāls.

Iespējamais cēlonis:

- nodilis pļaušanas nazis;
- pārāk garas vai slapjas zāles pļaušana.

Problēmas novēršana:

- nomainiet pļaušanas nazi (⇒ 13.8);
- pielāgojiet pļaušanas augstumu un kustības ātrumu konkrētās vietas apstākļiem (⇒ 9.6).

Traucējums

Pārāk īss darbības laiks.

Iespējamais iemesls

- Akumulators nav pilnībā uzlādēts.
- Pārāk garas vai slapjas zāles pļaušana.
- Zālespļāvēja korpuss ir nosprostots.
- Pļaušanas nazis kļuvis neass vai ir nodilis.
- Ir pārsniegts akumulatora darbmūžs.

Risinājums

- Uzlādējiet akumulatoru (⇒ 8.4).
- Pielāgojiet pļaušanas augstumu un kustības ātrumu konkrētās vietas apstākļiem (⇒ 9.6).
- Iztīriet zālespļāvēja korpusu (⇒ 13.2).
- Uzasiniet vai nomainiet pļaušanas nazi (⇒ 13.8).
- Nomainiet akumulatoru (✖).

Traucējums

Ieliekot akumulatoru tā nodalījumā, akumulators iesprūst.

Iespējamais iemesls

- Akumulatora nodalījumā ir netīri vadotnes vai elektriskie kontakti.

Risinājums

- Notīriet vadotnes vai elektriskos kontaktus akumulatora nodalījumā (⇒ 13.2).

Traucējums

Akumulators netiek lādēts, lai gan LED indikators izgaismojas zaļā krāsā.

Iespējamais iemesls

- Akumulators ir pārāk auksts/karsts (akumulatora LED indikators deg sarkanā krāsā).

Risinājums

- Ļaut akumulatoram atdzist vai uzsildīt to. (⇒ 8.4). Izmantojiet lādētāju tikai slēgtās un sausās telpās, temperatūras diapazonā no +5°C līdz +40°C.

Traucējums

Pēc akumulatora ievietošanas lādētājā uzlāde netiek sākota.

Iespējamais iemesls

- Akumulators ir pārāk auksts/karsts – 1 akumulatora LED indikators deg sarkanā krāsā.
- Starp akumulatoru un lādētāju nav elektriska kontakta.
- Lādētāja strāvas padeve bojāta.

Risinājums

- Atstājiet akumulatoru lādētājā. Uzlāde tiek sākota automātiski, tiklīdz ir sasniegts pieļaujamais temperatūras diapazons.
- Izņemiet un atkal ielieciet akumulatoru (⇒ 8.3).
- Pieslēdziet lādētāju elektrotīklam (⇒ 8.2).
- Pārbaudiet elektrotīklu.
- Pārbaudiet un nepieciešamības gadījumā nomainiet lādētāju (✖).

Traucējums

Akumulators netiek uzlādēts, LED indikators nedeg.

Iespējamais iemesls

- Starp akumulatoru un lādētāju nav elektriska kontakta.
- Lādētāja strāvas padeve bojāta.

Risinājums

- Izņemiet akumulatoru no akumulatora nodalījuma un ievietojiet vēlreiz (⇒ 8.3)
- Pieslēdziet lādētāju elektrotīklam (⇒ 8.2).
- Pārbaudiet elektrotīklu.
- Pārbaudiet un nepieciešamības gadījumā nomainiet lādētāju (✖).

Traucējums

Lādētāja LED indikators mirgo sarkanā krāsā.

Iespējamais iemesls

- Starp akumulatoru un lādētāju nav elektriska kontakta.
- Bojāts akumulators (4 akumulatora LED indikatori apm. 5 sekundes mirgo sarkanā krāsā).
- Ir bojāts lādētājs.

Risinājums

- Izņemiet akumulatoru no akumulatora nodalījuma un ievietojiet vēlreiz (⇒ 8.3)
- Pārbaudiet un nepieciešamības gadījumā nomainiet akumulatoru (✖).
- Pārbaudiet un nepieciešamības gadījumā nomainiet lādētāju (✖).

21. Apkopes grafiks

21.1 Nodošanas apstiprinājums

Modelis: _____

Sērijas numurs:

□	□	□	□	□	□	□	□	□
---	---	---	---	---	---	---	---	---

Datums: □ □ □ □ □ □ □ □ □ □

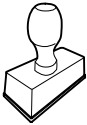

Nākamā apkope

Datums: □ □ □ □ □ □ □ □ □ □

21.2 Apkopes apstiprinājums



Veicot apkopes darbus, nododiet šo lietošanas pamācību STIHL specializētajam izplatītājam. Viņš iepriekš nodrukātajos laukos apstiprina apkopes darbu veikšanu.

 Apkopes veikšanas datums

 Nākamās apkopes datums

Mielos pirkėjos, mieli pirkėjai,

mes džiaugiamės, kad pasirinkote STIHL. Mes kuriame ir gaminame aukščiausios kokybės gaminius, kurie atitinka mūsų klientų poreikius. Taip atsiranda didelio patikimumo gaminiai net ir ekstremaliomis sąlygomis.

STIHL taip pat pasisako už aukštą serviso kokybę. Mūsų specializuoti pardavėjai garantuoja kompetetingas konsultacijas ir mokymus taip pat visapusišką techninę paramą.

Dėkojame, kad pasitikite mumis, ir linkime sėkmingai naudotis įsigytu STIHL gaminiu.

Dr. Nikolaas Stihl

Svarbu! PERSKAITYTI PRIEŠ NAUDOJIMĄ IR IŠSAUGOTI.

1. Turinys

Apie šią naudojimo instrukciją	488
Bendroji informacija	488
Paaiškinimai, kaip skaityti naudojimo instrukciją	488
Variantai atskiroms šalims	489
Įrenginio aprašymas	489
Jūsų saugumui	489
Bendroji informacija	489
Apranga ir įranga	490
Akumuliatorius	490
Įkroviklis	491
Įkrovimas	492
Įrenginio gabenimas	492
Akumuliatoriaus gabenimas	492
Prieš darbą	493
Darbo metu	493
Techninė priežiūra, valymas, remontas ir laikymas	495
Laikymas ilgesnį laiką nenaudojant	495
Utilizavimas	496
Simbolių aprašymas	496
Komplektas	496
Įrenginio paruošimas eksploatacijai	497
Bendroji informacija	497
Vienoje pusėje tvirtinamos valdymo rankenos montavimas (RMA 339 C)	497
Abiejose pusėse tvirtinamos valdymo rankenos montavimas (RMA 339)	497
Žolės surinkimo dėžės rinkimas	497
Akumuliatorius ir įkroviklis	497
Bendroji informacija	497
Įkroviklio prijungimas prie elektros	498
Akumuliatoriaus išėmimas / įdėjimas	498
Akumuliatoriaus įkrovimas	498
Akumuliatoriaus šviesos diodai	498
Įkroviklio šviesos diodas	498
Valdymo elementai	499
Akumuliatoriaus skyrius	499
Apsauginis kištukas	499
„Eco“ režimo jungiklis	499
Vienoje pusėje tvirtinamos valdymo rankenos nustatymas (RMA 339 C)	499
Abiejose pusėse tvirtinamos valdymo rankenos atlenkimas (RMA 339)	499
Centrinis pjovimo aukščio reguliavimas	500
Žolės surinkimo dėžė	500
Žolės pripildymo matuoklis	500
Darbo nuorodos	500
Bendroji informacija	500
Pjovimo našumas	500
Operatoriaus darbo sritis	501
Tinkama elektros variklio apkrova	501
Užsiblokavus pjovimo peiliui	501
Šiluminė elektros variklio apsauga nuo perkrovos	501
Saugos įtaisai	501
Apsauginis kištukas	501
Apsauginiai įtaisai	501
Valdymas abiem rankomis	501
Elektros variklio stabdys	501
Įrenginio naudojimo pradžia	502
Paruošiamosios priemonės	502
Vejapjovės įjungimas	502
Vejapjovės išjungimas	502
Žolės surinkimo dėžės ištuštinimas	502
Techninė priežiūra	502

Bendroji informacija	502
Įrenginio valymas	502
Elektros variklis ir ratai	503
Akumulatorius	503
Įkroviklis	503
Peilio susidėvėjimo tikrinimas	503
Pjovimo peilio išmontavimas ir įmontavimas	504
Pjovimo peilio galandimas	504
Laikymas (žiemos pertrauka)	504
Gabenimas	505
Vejapjovės nešimas ir tvirtinimas	505
Akumulatoriaus gabenimas	505
Dėvėjimosi mažinimas ir priemonės, padedančios išvengti gedimų	505
Aplinkos apsauga	506
Įprastos atsarginės dalys	506
Atitikties deklaracija	506
ES atitikties deklaracija STIHL vejapjovė RMA 339.0, RMA 339.0 C	506
Techniniai duomenys	507
Akumulatorius STIHL AK	507
REACH	508
Gedimų paieška	508
Techninės priežiūros planas	510
Perdavimo patvirtinimas	510
Techninės priežiūros patvirtinimas	510

2. Apie šią naudojimo instrukciją

2.1 Bendroji informacija

Ši naudojimo instrukcija yra gamintojo **originali naudojimo instrukcija** pagal EC direktyvą 2006/42/EC.

STIHL nuolat tobulina savo gaminius, todėl pasilieka teise keisti įrenginio konstrukciją arba techninius ypatumus. Todėl pretenzijos dėl šiame leidinyje pateiktų duomenų ir paveikslėlių nepriimamos.

Šioje naudojimo instrukcijoje aprašomi modeliai, kurie yra ne visose šalyse.

Šios naudojimo instrukcijos autorių teisės saugomos. Pasilieka visas teisės, įskaitant kopijavimo, vertimo ir apdorojimo elektroninėmis sistemomis teises.

2.2 Paaiškinimai, kaip skaityti naudojimo instrukciją

Paveikslėliai ir tekstais apibūdinami tam tikri veiksmai.

Visi vaizdiniai simboliai, pritvirtinti prie įrenginio, aiškinami šioje naudojimo instrukcijoje.

Žiūrėjimo kryptis:

Žiūrėjimo kryptis naudojimo instrukcijoje žymima simboliais „**Į kairę**“ ir „**Į dešinę**“: naudotojas stovi už įrenginio ir žiūri į priekį važiavimo kryptimi.

Skyrių nuorodos:

Į atitinkamus skyrius ir poskyrius su kitais paaiškinimais pateikiama nuoroda su rodykle. Šiame pavyzdyje pavaizduota nuoroda į skyrių: (⇒ 7.2)

Teksto pastraipų žymėjimas:

aprašyti nurodymai gali būti pažymėti, kaip nurodyta tolesniuose pavyzdžiuose.

Naudojimo veiksmai, kai reikalinga naudotojo pagalba:

- atsuktuvu atsukite varžtą (1), suaktyvinkite svirtį (2)...

Bendrieji išvardijimai:

- gaminio naudojimas sporto renginiuose arba varžybose.

Tekstai, kuriuose pateikta papildoma svarbi informacija:

teksto pastraipos, turinčios papildomą reikšmę, kad būtų lengviau pastebimos, naudojimo instrukcijoje pažymėtos toliau nurodytais simboliais.



Pavojus!

Nelaimingų atsitikimų ir sunkaus asmenų sužalojimo pavojus. Būtina atitinkamai elgtis arba nesiimti atitinkamų darbų.



Įspėjimas!

Pavojus susižeisti asmenims. Atitinkamai elgiantis išvengiama galimų arba numanomų sužalojimų.



Atsargiai!

Atitinkamai elgiantis galima išvengti lengvų sužalojimų ir materialinės žalos.



Nuoroda

Informacija, skirta tam, kad galėtumėte geriau naudotis įrenginiu ir išvengtumėte galimų klaidų jį valdydami.

Tekstai su nuoroda į paveikslėlį:

paveikslėlius, aiškinančius, kaip naudotis įrenginiu, rasite naudojimo instrukcijos pradžioje.

Šis fotoaparato simbolis žymi su aprašomu tekstu susijusį paveikslėlį, esantį atitinkamame naudojimo instrukcijos puslapyje.



2.3 Variantai atskiroms šalims

Skirtingoms šalims STIHL tiekia įkroviklius su nevienodais kištukais ir jungikliais.

Paveikslėliuose pavaizduoti įkrovikliai su europiniais kištukais. Prietaisai, kurių kištukai yra kitokios konstrukcijos, prie tinklo prijungiami įprasta tvarka.

3. Įrenginio aprašymas



- 1 Valdymo rankenos viršutinė dalis
- 2 Valdymo rankenos apatinė dalis (RMA 339)
- 3 Svirtis (RMA 339 C)
- 4 Korpusas
- 5 Variklio gaubtas
- 6 Galinis ratas
- 7 Priekinis ratas
- 8 Žolės surinkimo dėžė
- 9 Viršutinė gabenimo rankena
- 10 Apatinė gabenimo rankena
- 11 Žolės išmetimo įrenginio dangtis
- 12 Pasukama rankena (RMA 339)
- 13 Valdymo rankenos fiksavimo svirtis (RMA 339 C)
- 14 Žolės pripildymo matuoklis (žolės surinkimo dėžės)

- 15 Variklio išjungimo rankena
- 16 Aukščio reguliavimo svirtis
- 17 Įjungimo mygtukas
- 18 Techninių duomenų lentelė su įrenginio numeriu
- 19 Dangtis
- 20 Apsauginis kištukas
- 21 „Eco“ režimo jungiklis
- 22 Akumulatorius
- 23 Įkroviklis

4. Jūsų saugumui

4.1 Bendroji informacija



Dirbant su įrenginiu, būtina laikytis šių nelaimingų atsitikimų prevencijos taisyklių.



Prieš pradėdami naudoti įrenginiu pirmą kartą, atidžiai perskaitykite naudojimo instrukciją. Padėkite naudojimo instrukciją į saugią vietą, kad galėtumėte ja pasinaudoti ateityje.

Šios atsargumo priemonės yra būtinos jūsų saugai užtikrinti, tačiau išvardytos ne visos. Visada naudokite įrenginį protingai ir atsakingai bei atminkite, kad įrenginio valdytojas arba naudotojas atsako už žalą, padarytą kitiems asmenims arba jų nuosavybei.

Susipažinkite su įrenginio valdymo elementais ir naudojimo taisyklėmis.

Įrenginį leidžiama naudoti tik asmenims, kurie perskaitė naudojimo instrukciją ir susipažino, kaip naudoti įrenginį. Prieš pirmą kartą naudodamas įrenginį, naudotojas turėtų pasistengti išklausti kvalifikuoto asmens praktinį instruktažą.

Naudotojas privalo paprašyti pardavėjo arba kito specialisto paaiškinti, kaip saugiai naudoti įrenginį.

Per šį instruktažą naudotoją privalu informuoti, kad dirbant su įrenginiu reikia būti itin atsargiam ir susikaupti.

Net jei įrenginį naudosite tinkamai, visada galima liekamoji rizika.



Pavojus gyvybei dėl uždusimo!

Pavojus uždusti vaikams, žaidžiantiems su pakuoti skirtomis medžiagomis. Pakavimui skirtas medžiagas būtina saugokite nuo vaikų.

Šį įrenginį, įskaitant visus priedus, galima duoti ar paskolinti tik tiems asmenims, kuriems buvo paaiškinta, kaip naudoti šį modelį, arba tiems, kurie yra gerai susipažinę su šio modelio konstrukcija ir naudojimu. Ši naudojimo instrukcija yra įrenginio dalis, ją visada reikia perduoti su įrenginiu.

Užtikrinkite, naudotojo fiziniai, jutiminiai ir psichiniai gebėjimai pakankami, kad galėtų valdyti įrenginį ir dirbti su juo. Jei naudotojo fiziniai, jutiminiai arba psichiniai gebėjimai riboti, naudotojas ja dirbti gali tik prižiūrimas ar instruktuojamas už jį atsakingo asmens.

Užtikrinkite, kad naudotojas pilnametis arba turi nacionalinius teisės aktus atitinkantį prižiūrint suteiktą profesinį pasirengimą.

Įrenginį naudokite tik gerai pailsėję, būdami geros fizinės formos ir nuotaikos. Jei turite sveikatos sutrikimų, privalote paklausti savo gydytojo, ar galite dirbti su įrenginiu. Išgėrus alkoholio, vaistų, kurie daro įtaką reakcijai, arba vartojus narkotikų, naudoti įrenginį draudžiama.

Įrenginys skirtas naudoti nekomerciniams (privatiems) tikslams.

Dėmesio! Nelaimingų atsitikimų pavojus!

Įrenginys skirtas tik vejai pjauti.

Naudojimas kitais tikslais draudžiamas ir gali būti pavojingas bei padaryti žalos įrenginiui.

Kad naudotojas nesusižalotų, įrenginį draudžiama naudoti, pavyzdžiui, šiems darbams (išvardyta ne viskas):

- krūmams ir gyvatvorėms karpyti,
- augalams šiltnamiuose karpyti,
- augalams, augantiems ant stogo ar balkone, prižiūrėti,
- mažoms medžių atpjovoms ir nupjautai gyvatvorei smulkinti,
- keliams valyti (nusiurbti, nupūsti);
- žemės paviršiaus nelygumams, pvz., kurmiarausiams, išlyginti,
- nupjautai žolei gabenti ne tam skirtoje žolės surinkimo dėžėje.

Saugumo sumetimais draudžiama bet kaip keisti įrenginį, išskyrus kvalifikuoto asmens atliekamus priedų tvirtinimo darbus, kuriuos leidžia daryti STIHL. Be to, dėl atliktų įrenginio pakeitimo darbų netenkama teisės reikšti pretenzijas į garantiją. Informacijos apie leidžiamus priedus Jums suteiks STIHL prekybos atstovas.

Ypač griežtai draudžiami įrenginio pakeitimai, kurie pakeičia galią arba vidaus degimo arba elektros variklio sūkių skaičių.

Neatlikite jokių įrenginio pakeitimų, dėl kurių padidėtų spinduliuojamasis triukšmas.

Draudžiama įrenginiu vežti daiktus, gyvūnus arba žmones, ypač vaikus.

Naudojant viešosiose vietose, parkuose, sporto aikštynuose, gatvėse, žemės bei miškų ūkyje, būtina elgtis itin atsargiai.

Paleiskite įrenginį iš rankų tik tuomet, kai jį stovi ant lygaus paviršiaus ir negali nuriedėti.



Dėmesio! Pavojinga sveikatai dėl vibracijos! Per didelė apkrova dėl vibracijos gali pažeisti kraujo apytaką arba

nervų sistemą, ypač žmonėms, kenčiantiems nuo kraujo apytakos ligų. Kreipkitės į gydytoją, jei pasireikštų vibracinės apkrovos sukelti simptomai. Šių simptomų, dažniausiai juntamų pirštuose, rankose arba rankų sąnariuose, pavyzdžiai (išvardyta ne viskas):

- jautrumo sumažėjimas,
- skausmai,
- raumenų silpnumas,
- odos spalvos pasikeitimas,
- nemalonus jausmas tarsi po odą bėgiotų skruzdėlės (formikacija).

Ekspluatuodami valdymo rankeną tvirtai laikykite abiem rankomis, bet pernelyg stipriai nespausdami, tam numatytose vietose.

Darbus planuokite taip, kad išvengtumėte didesnės apkrovos eksploatuodami ilgesnį laiką.

4.2 Apranga ir įranga



Dirbdami visada avėkite tvirtus batus su profiliuotais puspadžiais. Niekada nedirbkite basomis arba, pavyzdžiui, apsiaavę lengva avalyne.



Atlikdami techninės priežiūros, valymo darbus ir gabendami įrenginį, visada dar užsimaukite tvirtas pirštines, susiriškite ilgus plaukus ir juos apsaugokite (skarele, kepure ir t. t.).



Galąsdami pjovimo peilį, užsidėkite tinkamus apsauginius akinius.

Įrenginį leidžiama paleisti tik mūvint ilgus kelnes ir dėvint prigludusius drabužius.

Niekada nevilkkėkite laisvų drabužių (taip pat nusiimkite papuošalus, nusiriškite kaklaraištį ir šaliką), kurie gali užsikabinti už judančių dalių (valdymo svirties).

4.3 Akumulatorius

Vaikai gali neatpažinti ir neįvertinti akumulatoriaus keliamo pavojaus. Vaikai gali sunkiai susižeisti.

- Saugokite nuo vaikų.
- Akumuliatorių laikykite vaikams nepasiekiamoje vietoje.

Akumulatorius nėra apsaugotas nuo viso aplinkos poveikio. Veikiamas tam tikro aplinkos poveikio akumulatorius gali užsidegti arba sprogti. Gali būti sužeisti asmenys ir padaryta materialinė žala.

- Saugokite akumuliatorių nuo karščio ir ugnies.



- Nemeskite akumulatoriaus į ugnį.

- Laikykitės leidžiamos akumulatoriaus temperatūros srities. (⇒ 19.1)



- Laikykite akumuliatorių toliau nuo metalinių daiktų.

- Saugokite akumuliatorių nuo lietaus ir drėgmės, nemerkitė į skysčius.



- Saugokite akumuliatorių nuo aukšto slėgio.

- Saugokite akumuliatorių nuo mikrobangų.

- Saugokite akumuliatorių nuo cheminių medžiagų ir druskų.

- Saugokite, kad akumulatorius nenukristų.

- Laikykite akumuliatorių švarioje ir sausoje vietoje.

- Laikykite akumuliatorių uždaroje patalpoje.

- Laikykite akumuliatorių atskirai nuo vejamųjų ir įkroviklio.

- Laikykite akumuliatorių elektrai nelaidžioje pakuotėje.

- Laikykite akumuliatorių leidžiamoje temperatūros srityje. (⇒ 19.1)

Akumulatorius yra **nepriekaištingos būklės**, jei atitinka šiuos reikalavimus:

- akumulatorius nepažeistas;
- akumulatorius švarus ir sausas;
- akumulatorius veikia ir nebuvo keistas.

Jei akumulatorius nėra nepriekaištingos būklės, jį negali veikti saugiai. Asmenys gali sunkiai susižeisti.

- Nedirbkite naudodami pažeistą ar sugedusį akumuliatorių.
- Nekraukite pažeisto ar sugedusio akumulatoriaus.
- Nešvarų arba šlapią akumuliatorių nuvalykite ir palikite išdžiūti.
- Nekeiskite akumulatoriaus.
- Nekiškite į akumulatoriaus angas daiktų.
- Akumulatoriaus elektros kontaktų niekada nejunkite prie metalinių daiktų ir saugokitės trumpojo jungimo.
- Neatidarinėkite akumulatoriaus.

Iš pažeisto akumulatoriaus gali išbėgti skysčio. Patekęs ant odos arba į akis skystis gali dirginti.

- Venkite sąlyčio su skysčiu.
- Jam patekus ant odos, susijusias odos vietas plaukite dideliu kiekiu vandens ir muilu.
- Elektrolitui patekus į akis, bent 15 minučių skalaukite akis dideliu kiekiu vandens ir kreipkitės į gydytoją.

Pažeistas arba sugedęs akumulatorius gali skleisti neįprastą kvapą, iš jo gali kilti veržtis dūmai arba ugnis. Gali būti sunkiai sužeisti arba žūti asmenys, taip pat gali būti padaryta materialinė žala.

- Jei akumulatorius skleidžia neįprastą kvapą, arba iš jo veržiasi dūmai, jo nenaudokite ir saugokite nuo degių medžiagų.
- Akumulatoriui užsidegus gesinkite ugnį gesintuvu arba vandeniu.

4.4 Įkroviklis

Vaikai gali neatpažinti ir neįvertinti įkroviklio ir elektros srovės keliamo pavojaus. Vaikai gali sunkiai susižeisti.

- Saugokite nuo vaikų.
- Įkroviklį laikykite vaikams nepasiekiamoje vietoje.

Įkroviklis nėra apsaugotas nuo viso aplinkos poveikio. Veikiamas tam tikro aplinkos poveikio įkroviklis gali užsidegti arba sprogti. Gali būti sužeisti asmenys ir padaryta materialinė žala.

- Įkroviklio neekspluatuokite degioje ir sprogioje aplinkoje.
- Įkroviklio neekspluatuokite ant degaus ir sprogaus pagrindo.
- Laikykitės leidžiamos įkroviklio temperatūros srities.
- Įkroviklį eksploatuokite uždaroje ir sausoje patalpoje.
- Laikykite įkroviklį atskirai nuo vejamųjų ir akumulatoriaus.
- Prieš padedant įkroviklį laikyti reikia palaukti, kol jis atvės.
- Laikykite įkroviklį švarioje ir sausoje vietoje.
- Laikykite įkroviklį uždaroje patalpoje.



Įkroviklis yra **nepriekaištingos būklės**, jei atitinka šiuos reikalavimus:

- įkroviklis nepažeistas;
- įkroviklis švarus ir sausas;
- įkroviklis veikia ir nebuvo keistas.

Jei įkroviklis nėra nepriekaištingos būklės, gali tinkamai nebeveikti jo konstrukcinės dalys ir saugos įtaisai. Asmenys gali sunkiai susižeisti.

- Nenaudokite pažeisto ar sugedusio įkroviklio. Įkroviklį utilizuokite.
- Nešvarų arba šlapią įkroviklį nuvalykite ir nusauskite.
- Nekeiskite įkroviklio.
- Nekiškite į įkroviklio angas daiktų.
- Įkroviklio elektros kontaktų niekada nejunkite prie metalinių daiktų ir saugokitės trumpojo jungimo.
- Neatidarinkite įkroviklio.

Jungiamasis laidas neskirtas įkrovikliui nešti, laikant už jo, arba įkrovikliui už jo kabinti. Taip galima pažeisti jungiamąjį laidą ir įkroviklį.

- Įkroviklį imkite ir laikykite už korpuso. Prie įkroviklio pritvirtintas dangtis su rankena, už kurios galima lengvai pakelti įkroviklį.
- Įkroviklį kabinkite ant sieninio laikiklio.

4.5 Įkrovimas

Kontaktas su elektra laidžiomis dalimis gali atsirasti dėl šių priežasčių:

- pažeistas jungiamasis laidas;
- pažeistas kištukas;
- netinkamai sumontuotas kištukinis lizdas.

Kontaktas su elektra laidžiomis dalimis gali sukelti elektros smūgį. Naudotojas gali būti sunkiai sužeistas ar žūti.

- Įsitinkinkite, kad jungiamasis laidas ir kištukas nėra pažeisti.
- Kištuką kiškite į tinkamai sumontuotą kištukinį lizdą.

Vykstant įkrovimui netinkama tinklo įtampa ar dažnis gali sukelti viršįtampį įkroviklyje. Gali būti pažeistas įkroviklis.

- Įsitinkinkite, kad elektros srovės tinklo įtampa ir dažnis atitinka įkroviklio specifikacijų lentelėje pateiktus duomenis.

Vykstant įkrovimui pažeistas arba sugadintas įkroviklis gali skleisti neįprastą kvapą arba iš jo gali veržtis dūmai. Gali būti sužeisti asmenys ar padaryta materialinė žala.

- Ištraukite kištuką iš kištukinio lizdo.

Neužtikrinus pakankamo šilumos šalinimo įkroviklis gali perkaisti ir sukelti gaisrą. Gali būti sunkiai sužeisti arba žūti asmenys, taip pat gali būti padaryta materialinė žala.

- Neuždenkite įkroviklio.
- Įkroviklį kabinkite ant sieninio laikiklio.

Prie vieno kištukinio lizdo prijungus kelis įkroviklius, vykstant krovimui gali būti perkrautos elektros linijos. Elektros linijos gali įkaisti ir sukelti gaisrą. Gali būti sunkiai sužeisti arba žūti asmenys, taip pat gali būti padaryta materialinė žala.

- Prie vieno kištukinio lizdo junkite po vieną įkroviklį.
- Nejunkite įkroviklio prie šakotuvų arba ilgintuvų su keliais kištukiniais lizdais.

4.6 Įrenginio gabenimas

Dirbkite tik su pirštinėmis, kad jūsų nesužeistų aštriabriaunės ir karštos įrenginio dalys.



Prieš gabendami išjunkite įrenginį, palaukite, kol peilis visiškai sustos, ir ištraukite apsauginį kištuką.

Į kitą vietą įrenginį galima gabenti tik atvėsus elektros varikliui.

Atkreipkite dėmesį į įrenginio svorį ir, jei reikia, naudokite tinkamą pagalbinę krovimo įrangą (krovimo rampas, keliamuosius įtaisus).

Įrenginį ir kartu gabenamas įrenginio dalis (pvz., žolės surinkimo dėžę) ant krovimo paviršiaus pritvirtinkite tinkamų matmenų tvirtinimo priemonėmis (diržais, lynais ir t. t.).

Keldami ir nešdami stenkitės nesiliesti prie pjovimo peilio.

Atkreipkite dėmesį į skyriuje „Gabenimas“ pateiktus duomenis. Ten aprašyta, kaip įrenginį kelti arba tvirtinti. (⇒ 14.)

Gabendami įrenginį, laikykitės nacionalinių įstatymų, ypač susijusių su krovimo sauga ir daiktų gabenimu ant krovimo platformų.

4.7 Akumulatoriaus gabenimas

Akumulatorius nėra apsaugotas nuo viso aplinkos poveikio. Tam tikro aplinkos poveikio veikiamas akumulatorius gali būti pažeistas ir gali būti padaryta materialinė žala.

- Negabenkite pažeisto ar sugedusio akumulatoriaus.
- Akumuliatorių gabenkite įrenginyje, elektra nelaidžioje pakuotėje arba elektra nelaidžiamame gabenimo rezervuare.

Išimtas iš įrenginio akumulatorius, jį gabenant, gali apvirsti arba judėti. Gali būti sužeisti asmenys ir padaryta materialinė žala.

- Akumuliatorių taip įpakuokite pakuotėje ar gabenimo rezervuare, kad jis nejudėtų.
- Užtikrinkite, kad pakuotė ar gabenimo rezervuaras gabenami nejudėtų.

Niekada nepalikite akumulatoriaus gulėti automobilyje ir visada saugokite jį nuo tiesioginių saulės spindulių.

Gabenant ličio jonų akumulatorius, su jais reikia elgtis itin atsargiai. Ypač įsitikinkite, ar akumulatoriai gabenami apsaugoti nuo trumpojo jungimo. Todėl saugokite originalią kartoninę akumulatoriaus pakuotę ir gabenkite STIHL akumulatorius arba nepažeistoje originalioje pakuotėje, arba vejapjovėje.

4.8 Prieš darbą

Užtikrinkite, kad su įrenginiu dirbtų tik asmenys, susipažinę su naudojimo instrukcija.

Laikykitės vietinių savivaldos taisyklių dėl sodo įrenginių su elektriniais varikliais naudojimo laiko.

Krupščiai patikrinkite teritoriją, kurioje bus naudojamas įrenginys, pašalinkite iš jos visus akmenis, lazdas, vielas, kaulus ir kitus kietus daiktus, kuriuos įrenginys gali išsviesti. Aukštoje žolėje esančios kliūtys (pvz., kelmai, šaknys) lengvai gali likti nepastebėtos.

Todėl prieš pradėdami dirbti įrenginiu, pažymėkite visus vejoje slypinčius pašalinius objektus (kliūtis), kurių negalite pašalinti.

Prieš naudojant įrenginį pirmą kartą, reikia nuimti visas pakavimo medžiagas ir transportavimo apsaugas.

Prieš naudodami įrenginį, pakeiskite visas sugedusias, susidėvėjusias ir pažeistas dalis. Ant įrenginio esančias neįskaitomas arba pažeistas nuorodas apie pavojus ir įspėjamąsias nuorodas pakeiskite. Atsarginių lipdukų ir visų kitų atsarginių dalių įsigysite iš oficialiojo STIHL prekybos atstovo.

Įrenginį galima naudoti tik saugios eksploatauoti būklės. Prieš pradėdami naudoti, kaskart patikrinkite:

- ar įrenginys tinkamai sumontuotas;
- ar pjovimo įranga ir visas pjovimo blokas (pjovimo peilis, tvirtinimo elementai, pjovimo įrangos korpusas) yra nepriekaištingos būklės. Ypač svarbu atkreipti dėmesį, ar nėra pažeidimo (įranta arba įtrūkių) ir susidėvėjimo požymių, ar viskas tvirtai pritvirtinta;
- ar saugos įtaisai (pvz., žolės išmetimo įrenginio dangtis, korpusas, valdymo rankena, variklio išjungimo rankena) yra nepriekaištingos būklės ir tinkamai veikia;
- ar žolės surinkimo dėžė nepažeista ir iki galo sumontuota; pažeistos žolės surinkimo dėžės naudoti negalima;
- ar veikia elektros variklio stabdys.

Prireikus atlikite visus būtinus darbus ir (arba) kreipkitės į prekybos atstovą. STIHL rekomenduoja kreiptis į STIHL prekybos atstovą.

Niekada nepaleiskite elektros variklio, kol dar tinkamai nesumontuotas peilis. Elektros variklio perkaitimo pavojus!

Atkreipkite dėmesį į skyriuose „Akumulatorius“ (⇒ 4.3) ir „Įkroviklis“ (⇒ 4.4) pateiktą informaciją.

4.9 Darbo metu

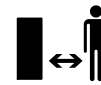

Niekada nedirbkite, kai pavojaus zonoje yra gyvūnų arba asmenų, ypač vaikų.

Nedirbkite žemesnėje nei +5 °C aplinkos temperatūroje.

Dirbkite tik dieną arba esant geram dirbtiniam apšvietimui.

Nedirbkite su įrenginiu per lietu, audrą, o ypač – žaibuojant.



Dėmesio – pavojus susižeisti!

Jokiu būdu rankų ar kojų neikiškite prie besisukančių įrenginio dalių arba po jomis.

Niekada nelieskite besisukančio peilio. Būkite toliau nuo žolės išmetimo angos.

Visada laikykitės valdymo rankenomis nustatyto saugaus atstumo. Valdymo rankena visada turi būti tinkamai sumontuota ir nemodifikuota. Niekada nepradėkite naudoti įrenginio, kai valdymo rankena yra atlenkta.

Draudžiama išmontuoti arba išjungti įtaisytus įrenginio perjungimo ir saugos įtaisykus. Ypač svarbu, kad prie rankenos niekada nefiksuotumėte variklio išjungimo rankenos (pvz., pririšdami).

Prie valdymo rankenos niekada netvirtinkite daiktų (pvz., darbinių drabužių).

Kai pagrindas drėgnas, dėl mažesnio stabilumo kyla didesnis nelaimingų atsitikimų pavojus. Dirbkite itin atsargiai, kad nepaslystumėte. Jei įmanoma, stenkitės nenaudoti įrenginio ant drėgno pagrindo.

Nepalikite įrenginio lyjant lietu.

Eksploatuojant akumulatoriaus skyrius turi būti uždarytas.

Įrenginio įjungimas:

įrenginį įjunkite atsargiai, laikydamiesi skyriuje „Įrenginio naudojimo pradžia“ pateiktų nuorodų. (⇒ 12.)

Pasirūpinkite, kad nuo jūsų kojų iki pjovimo įrangos būtų gana didelis atstumas.

Įjungiamas įrenginys turi stovėti ant lygaus paviršiaus.

Prieš įjungdami ir įjungimo metu įrenginio neverskite.

Nepaleiskite elektros variklio, jei žolės išmetimo kanalas neuždengtas žolės išmetimo įrenginio dangčiu arba žolės surinkimo dėže.

Venkite per dažno junginėjimo, t. y. „nežaiskite“ su įjungimo mygtuku. Elektros variklio perkaitimo pavojus!

Darbas nuokalnėse

Nuokalnėse visada dirbkite skersine, o ne išilgine kryptimi.

Jeigu pjaudamas išilgine kryptimi naudotojas nesuvaldo įrenginio, pjaunantis įrenginys gali naudotoją pervažiuoti.

Būkite ypač atsargūs, keisdami judėjimo kryptį ant šlaito.

Visada atkreipkite dėmesį į tai, kad įrenginys ant šlaito būtų labai stabilus, ypač stačiuose šlaituose, kad įrenginys netaptų nevaldomas.

Saugumo sumetimais įrenginio negalima naudoti nuokalnėse, statesnėse nei 25 ° (46,6 %). **Pavojus susižeisti!**

25 ° šlaitas atitinka 46,6 cm pakilimą vertikalia kryptimi 100 cm ilgio horizontalioje atkarpoje.

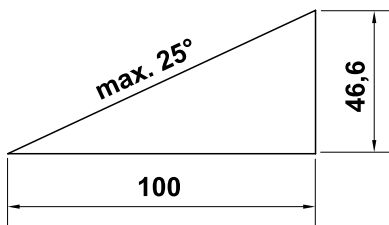

Darbas:



Dėmesio – pavojus susižeisti!

Jokiu būdu rankų ar kojų nekiškite prie besisukančių įrenginio dalių arba po jomis.

Niekada nelieskite besisukančio peilio. Laikykitės toliau nuo žolės išmetimo angos. Visada laikykitės valdymo rankena nustatyto saugaus atstumo.



Nemėginkite apžiūrinėti peilio veikiant įrenginiui. Niekada neatidarykite žolės išmetimo įrenginio dangčio ir (arba) nenukabinkite žolės surinkimo dėžės, kol veikia pjovimo peilis. Besisukantis peilis gali jus sužaloti.

Stumkite arba traukite įrenginį tik ėjimo greičiu – dirbdami su įrenginiu niekada nebėkite. Jei jis važiuos greičiau, galite susižeisti užkliuvę, paslydę ir pan.

Būkite itin atsargūs apskudami įrenginį ar traukdami jį į save.

Galite suklypti!

Vejoje esančius objektus (vejos purkštuvus, stulpelius, vandens vožtuvus, pamatus, elektros linijas ir t. t.) būtina apvažiuoti. Niekada nevažiuokite per tokius objektus.

Pjovimo įrangai ar įrenginiui susidūrus su kliūtimi arba pašaliniais daiktu, išjunkite elektros variklį, ištraukite apsauginį kištuką ir atlikite nuodugną patikrinimą.



Atkreipkite dėmesį į pjovimo įrangos papildomą veikimą. Kol ji sustoja, praeina kelios sekundės.

Sustabdykite elektros variklį:

- kai įrenginį reikia paversti ant šono gabenant jį ne žole;
- kai perstumiate įrenginį pjaunamo ploto link ir atgal;
- prieš nuimdami žolės surinkimo dėžę;
- prieš nustatydami pjovimo aukštį.



Sustabdykite elektros variklį, ištraukite apsauginį kištuką ir įsitikinkite, ar pjovimo įranga visiškai sustoję:

- prieš išimdami akumuliatorių;
- jei įrenginio nebenaudosite arba jį paliekate be priežiūros;
- prieš pakeldami įrenginį, perkeldami jį į kitą vietą ar nešdami;
- prieš atlaisvindami blokatorius ar valydami užsikimšusį žolės išmetimo kanalą;
- prieš tikrindami įrenginį, valydami jį arba atlikdami su juo susijusius darbus (pvz., užlenkdami ar reguliuodami valdymo rankeną);
- kai pjovimo įranga atsitrenkia į pašalinį daiktą. Patikrinkite, ar pjovimo įranga nėra pažeista. Nenaudokite įrenginio, jei peilių velenas arba variklio velenas yra pažeistas ar sulenktas. **Pavojus susižeisti dėl pažeistų dalių!**

- jei įrenginys pradėjo neįprastai smarkiai vibruoti. Tokiu atveju patikrinkite visą įrenginį, ypač pjovimo įrangą, apžiūrėkite, ar nėra galimų pažeidimų arba atsilaisvinusių dalių. Prieš toliau naudodami, pakeiskite pažeistas dalis ir pritvirtinkite / prisukite atsilaisvintą dalis.



Pavojus susižeisti!

Stipri vibracija – įprastas gedimo požymis.

Nenaudokite įrenginio, jei peilių velenas arba pjovimo peilis yra pažeistas ar deformuotas.

Jei jums trūksta reikiamų žinių, būtinus remonto darbus paveskite atlikti specialistui – STIHL rekomenduoja kreiptis į STIHL prekybos atstovą.

4.10 Techninė priežiūra, valymas, remontas ir laikymas

Prieš atlikdami bet kokius su įrenginiu susijusius darbus, prieš įrenginį reguliuodami arba valydami:

- išjunkite elektros variklį,
- ištraukite apsauginį kištuką ir
- prireikus išimkite akumuliatorių.



Prieš atlikdami įrenginio techninės priežiūros ir remonto darbus ar statydami jį į uždara patalpą, leiskite įrenginiui visiškai atvėsti.

Valymas

Baigę dirbti, visą įrenginį kruopščiai išvalykite. (⇒ 13.2)

Medine lazdele nuvalykite prilipusius žolės likučius. Vejapjovės apatinę dalį valykite šepetiu ir vandeniu.

Niekada nenaudokite aukšto slėgio įrenginio ir neplaukite įrenginio po tekančiu vandeniu (pvz., su sodo žarna).

Nenaudokite agresyviųjų valiklių. Jie gali pažeisti plastiką ir metalą. Tai gali pakenkti STIHL įrenginio saugai.

Norint išvengti perkaitimo, vėdinimo angų sritys įrenginio viršuje (tarp elektros variklio gaubto ir korpuso) ir įrenginio apačioje (žolės išmetimo kanale) negali būti užterštos (pvz., žole, šiaudais, samanomis, lapais arba ištekejusiu tepalu).

Techninės priežiūros darbai:

Leidžiama atlikti tik šioje naudojimo instrukcijoje aprašytus techninės priežiūros darbus. Visus kitus darbus būtina pavesti prekybos atstovui. Jei jums trūksta reikalingų žinių ir pagalbinių priemonių, **visada** galite kreiptis į prekybos atstovą.

STIHL rekomenduoja, kad techninės priežiūros ir remonto darbus atliktų tik STIHL prekybos atstovas.

STIHL prekybos atstovai reguliariai mokomi, jiems suteikiama reikalinga techninė informacija.

Naudokite tik tuos įrankius, padargus, priedus ir techniškai lygiavertes dalis, kurias STIHL leido naudoti šiam įrenginiui, kitaip gali kilti nelaimingų atsitikimų pavojus ir gali būti sužaloti asmenys arba pažeistas įrenginys. Kilus klausimų, kreipkitės į prekybos atstovą.

STIHL originaliųjų įrankių, priedų ir atsarginių dalių savybės optimaliai pritaikytos įrenginiui bei naudotojo poreikiams. Originalias STIHL atsargines dalis atpažinsite iš STIHL atsarginės dalies numerio, užrašo STIHL ir, jei reikia, iš STIHL atsarginės dalies ženklo. Ant mažesniųjų dalių gali būti tik ženklas.

Įspėjamieji ir nurodomieji lipdukai visada turi būti švarūs ir įskaitomi. Pažeistus arba atsiklijavusius lipdukus pakeiskite naujais originaliais lipdukais, jų galite įsigyti iš STIHL prekybos atstovo. Jeigu kurią nors konstrukcinę dalį keisite nauja, nepamirškite prie jos priklijuoti tokį patį lipduką.

Reguliariai tikrinkite, ar pjovimo peiliai saugiai bei tinkamai įstatyti, nepažeisti ir nesusidėvėję.

Darbus prie pjovimo įrangos atlikite tik mūvėdami storas darbinės pirštines, būkite itin atsargūs.

Žiūrėkite, kad visos veržlės, kaiščiai ir varžtai, ypač peilio varžtas, būtų tvirtai priveržti, kad įrenginys būtų saugus eksploatuoti.

Reguliariai tikrinkite visą įrenginį ir žolės surinkimo dėžę (pvz., jei nenaudosite žiemą), ar jie nesusidėvėjo ir nėra pažeisti. Saugumo sumetimais susidėvėjusias arba pažeistas dalis nedelsdami pakeiskite, kad įrenginys visada būtų saugus eksploatuoti.

Jei, atliekant techninės priežiūros darbus, konstrukcinės dalys arba apsauginiai įtaisai buvo nuimti, juos reikia vėl sumontuoti atgal.

4.11 Laikymas ilgesnį laiką nenaudojant

Ataušusį įrenginį, akumuliatorių ir apsauginį kištuką saugiai laikykite atskirai vieną nuo kito sausoje, uždaroje patalpoje, vaikams nepasiekiamoje vietoje.

Įsitikinkite, ar įrenginys apsaugotas nuo nesankcionuoto naudojimo (pvz., nuo vaiku).

Prieš padėdami įrenginį (pvz., žiemai), jį kruopščiai išvalykite.

Laikykite įrenginį neprikaištingos būklės.

Laikykite įrenginį ant lygaus pagrindo, kad jis negalėtų nuriedėti.

4.12 Utilizavimas

Užtikrinkite, kad susidėvėjęs įrenginys (vejapjovė, akumulatorius, įkroviklis) būtų pateiktas tinkamai utilizuoti. Prieš utilizavimą užtikrinkite, kad vejapjovė būtų nebetinkama naudoti. Norėdami išvengti nelaimingų atsitikimų, pirmiausia pašalinkite apsauginį kištuką ir elektros prijungimo prie elektros variklio jungiklio laidus.

Pavojus susižaloti pjovimo įranga!

Net ir susidėvėjusio įrenginio niekada nepalikite be priežiūros. Užtikrinkite, kad įrenginys ir pjovimo įranga būtų laikomi vaikams nepasiekiamoje vietoje.

Akumulatorius būtina utilizuoti atskirai nuo įrenginio. Būtina užtikrinti, kad akumulatoriai, prieš juos utilizuojant, būtų iškraunami (pvz., paliekant veikti elektros variklį) ir saugiai utilizuojami laikantis aplinkos apsaugos reikalavimų.

5. Simbolių aprašymas



Dėmesio!

Prieš pradėdami naudoti įrenginį, perskaitykite jo naudojimo instrukciją.

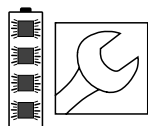
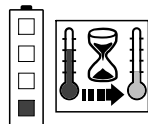
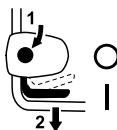
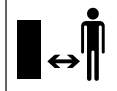

Pavojus susižeisti!

Pašaliniams asmenims neleiskite būti pavojaus zonoje.

Atsargiai – aštrūs pjovimo peiliai!

Išjungus elektros variklį, pjovimo peiliai sukasi toliau. Atlikdami techninės priežiūros darbus, pašalinkite blokatorių (apsauginį kištuką).

RMA 339:

įjunkite elektrinį variklį.

RMA 339 C:

įjunkite elektrinį variklį.

RMA 339 C:

išjunkite elektrinį variklį.

Akumulatorius yra per šiltas. Įkrovimo procesas pradedamas po atvėsimo arba akumuliatorių galima naudoti tik pasibaigus atvėsimo fazei.

Akumulatorius yra sugedęs ir jį reikia pakeisti.

6. Komplektas



Poz.	Pavadinimas	Vnt.
A	Pagrindinis įrenginys	1
B	Žolės rinktuvo krepšio viršutinė dalis	1
C	Žolės rinktuvo krepšio apatinė dalis	1
D	Kaištis	2
M	Apsauginis kištukas	1
N	Įkroviklis	
O	Akumulatorius	
•	Naudojimo instrukcija	1
RMA 339 C:		
E	Įvorė	1
F	Varžtas	1
G	Poveržlė	2
H	Veržlė	1
RMA 339:		
I	Varžtas pusapvale galvute	2
J	Laido tvirtinimo detalė	1
K	Pasukama rankena	2

i Komplektacija gali skirtis, atsižvelgiant į pristatymo šalį ir modelį.

7. Įrenginio paruošimas eksploatacijai

7.1 Bendroji informacija



Sužeidimo pavojus!

Atkreipkite dėmesį į skyriuje „Jūsų saugumui“ pateiktas saugos nuorodas (⇒ 4.).



Prieš atlikdami bet kokius darbus su vežapjove, ištraukite apsauginį kištuką (⇒ 9.2).

- Atliekant visus aprašytus darbus, įrenginys turi stovėti ant horizontalaus, lygaus ir tvirto pagrindo.



Pristatant iš gamyklos, akumulatoriai būna įkrauti maždaug 30 %. Todėl, prieš pirmą kartą naudojant, juos būtina įkrauti.

- Įkraukite akumuliatorių (⇒ 8.4).

7.2 Vienoje pusėje tvirtinamos valdymo rankenos montavimas (RMA 339 C)



- **1** Įkiškite įvorę (E) į valdymo rankenos kiaurymę (1).
- **2** Abi poveržles (G) išgaubimu į vidų užmaukite ant valdymo rankenos įvorės.
- **3** Laikykite įvorę (E) ir poveržles (G) bei kartu su valdymo rankena (1) įstatykite į svirtį (2).
- **4** Įdėkite veržlę (H) į svirtį, kaip parodyta.

- **5** Įkiškite varžtą (F) iš išorės į vidų pro kiaurymės valdymo rankenoje (1) ir svirtyje (2).
- **6** Priveržkite varžtą (F).
Priveržimo momentas:
18 - 22 Nm

Elektros laido montavimas:

- Įstatykite elektros laidą į laido tvirtinimo detalę (3),
- Įspauskite į valdymo rankenos laikiklį (4) bei
- laido spaustuku (5) tvirtinkite ant valdymo rankenos.

7.3 Abiejose pusėse tvirtinamos valdymo rankenos montavimas (RMA 339)



Valdymo rankenos viršutinės dalies montavimas

- **1** Prakiškite varžtą su pusapvale galvute (I) pro laido tvirtinimo detalę (J) ir užkabinkite elektros laidą (1).
- **2** abiejose pusėse tvirtinamą valdymo rankeną (2) užmaukite ant abiejų valdymo rankenos apatinių dalių (3).
- **3** Varžtus su pusapvalėmis galvutėmis (I), dešinėje su laido tvirtinimo detale (J), kairėje be jos, iš vidaus į išorę prakiškite pro kiaurymes.
- **4** Prisukite pasukamomis rankenomomis (K).

Laido spaustuko montavimas:

- Laido spaustuką (4) sumontuokite ant valdymo rankenos viršutinės dalies. Tieskite elektros kabelį (1), kaip pavaizduota.

- Uždarykite ir užfiksuokite kilpelę (5). Atstumas tarp laido spaustuko ir jungiklio:
25 - 27 cm

7.4 Žolės surinkimo dėžės rinkimas



- Žolės surinkimo dėžės viršutinę dalį (B) uždėkite ant žolės surinkimo dėžės apatinės dalies (C). Atkreipkite dėmesį, ar tinkama padėtis kreipikliuose.
- Kaiščius (D) iš vidaus praspauskite per tam skirtas angas.
- Lengvai spustelėkite žolės surinkimo dėžės viršutinę dalį (B) ir taip užfiksuokite ją žolės surinkimo dėžės apatinėje dalyje.
- Žolės surinkimo dėžės užkabimas (⇒ 9.7).

8. Akumulatorius ir įkroviklis

8.1 Bendroji informacija

Vežapjovės **RMA 339**, **RMA 339 C** eksploatuojamos tik su įkraunamais **STIHL ličio jonų AK** tipo akumulatoriais.

Pristatyti akumulatoriai yra optimaliai pritaikyti numatytam naudojimui tikslui, tačiau galima naudoti visus STIHL AK tipo akumulatorius.

Elektroninė vežapjovės įranga keičiasi duomenimis su naudojamu akumulatoriumi ir pritaiko elektros variklio galią pagal atitinkamą įkrovą.

8.2 Įkroviklio prijungimas prie elektros



- Įkiškite tinklo kištuką (1) į kištukinį lizdą (2).
- Prijungus įkroviklį prie elektros srovės tiekimo linijos, atliekamas autotestas. Vykstant šiam procesui, šviesos diodas (3) įkroviklyje maždaug 1 sekundę šviečia žaliai, tada – raudonai ir vėl užgęsta (⇒ 8.6).

8.3 Akumulatoriaus išėmimas / įdėjimas



- Ištraukite apsauginį kištuką (⇒ 9.2) ir palikite atidarytą akumulatoriaus skyriaus dangtį.



Akumulatoriaus išėmimas

- Spauskite užrakinimo svirtį (1) link akumulatoriaus (2) ir jį ištraukite.

Akumulatoriaus įdėjimas

- Šiek tiek spausdami, įdėkite akumulatorių (2) iki galo į akumulatoriaus dėklą, kaip pavaizduota, – girdėti spragtelėjimas.

8.4 Akumulatoriaus įkrovimas



Įkrovimo trukmė priklauso nuo įvairių veiksnių, pvz.,

akumulatoriaus arba aplinkos temperatūros. Tikroji įkrovimo trukmė gali skirtis nuo nurodytosios. Įkrovimo trukmė nurodyta adresu www.stihl.com/charging-times.



Akumulatorių įdėjus į įkroviklį, įkrovimo procesas prasideda automatiškai. Kai akumulatorius visiškai įkraunamas, įkroviklis išsijungia automatiškai.

Vykstant įkrovimui akumulatorius ir įkroviklis išyla.

- Išimkite akumulatorių iš akumulatoriaus dėklo. (⇒ 8.3)
- Prijunkite įkroviklį prie elektros tinklo. (⇒ 8.2)
- Įdėkite akumulatorių (1) į įkroviklio kreipiklius (2) ir spauskite iki galo. Įkroviklio šviesos diodas (3) šviečia žaliai. Žaliai degdami akumulatoriaus šviesos diodai (4) rodo įkrovimo būklę.
- Užgesus įkroviklio (3) ir akumulatoriaus (4) šviesos diodams ištraukite kištuką iš tinklo. Akumulatorius visiškai įkrautas.
- Išimkite akumulatorių iš įkroviklio ir įdėkite į akumulatoriaus dėklą. (⇒ 8.3)

8.5 Akumulatoriaus šviesos diodai



Įkrovimo būklės rodymas

- Paspauskite mygtuką (1). Akumulatoriaus šviesos diodai apie 5 sekundes dega žaliai rodydami įkrovimo būklę.
- Jei dešinysis šviesos diodas mirksi žaliai, įkraukite akumulatorių. (⇒ 8.4)

Gedimai

Šviesos diodai rodo vejapjovės arba akumulatoriaus gedimus. Jie taip pat gali šviesti raudonai arba mirksėti.

4 šviesos diodai mirksi raudonai – akumulatoriaus gedimas.

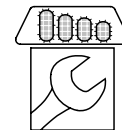

1 šviesos diodas šviečia raudonai – akumulatorius per šiltas arba per šaltas.

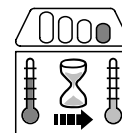

3 šviesos diodai šviečia raudonai – vejapjovė per šilta.

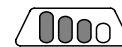

3 šviesos diodai mirksi raudonai – vejapjovės gedimas.

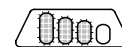

- Pašalinkite gedimus. (⇒ 20.)

8.6 Įkroviklio šviesos diodas



Šviesos diodas (3) rodo įkroviklio būseną. Jis gali šviesti žaliai arba mirksėti raudonai.

Šviesos diodas šviečia žaliai, o akumulatoriaus šviesos diodai šviečia arba mirksi žaliai – akumulatorius įkraunamas.

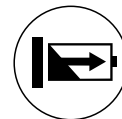

Šviesos diodas mirksi raudonai – tarp akumulatoriaus ir įkroviklio nėra elektros kontakto arba nustatytas akumulatoriaus ar įkroviklio gedimas.



Jei šviesos diodas šviečia žaliai, o 1 akumulatoriaus šviesos diodas šviečia raudonai, akumulatorius per karštas arba per šaltas.

- Pašalinkite gedimus. (⇒ 20.)

9. Valdymo elementai

9.1 Akumulatoriaus skyrius



i Eksploatuojant akumulatoriaus skyrius visada turi būti uždarytas.

Akumulatoriaus skyriaus atidarymas

- Šiek tiek įspauskite fiksavimo noselę (1) ir atlenkite atgal dangtį (2).

Akumulatoriaus skyriaus uždarymas

- uždarykite dangtį (2) ir atkreipkite dėmesį į tai, kad fiksavimo noselė (1) užsifiksuotų.

9.2 Apsauginis kištukas



Vejapjovę galima pradėti naudoti tik tada, jei apsauginis kištukas įkištas į akumulatoriaus dėžutės kištukinį lizdą.



Sužeidimo pavojus!

Prieš visus darbus su įrenginiu, ypač prieš jį gabendami, atlikdami jo techninės priežiūros ir valymo darbus bei jį tikrindami, ištraukite apsauginį kištuką. (⇒ 4.)



- Pakelkite akumulatoriaus skyriaus dangtelį (1) į priekinę pusę ir laikykite jį atidarytą. (⇒ 9.1)
- **Išėmimas:** ištraukite apsauginį kištuką (2) iš lizdo (3) ir laikykite atskirai nuo vejapjovės.
Įdėjimas: įspauskite apsauginį kištuką (2) iki galo į lizdą (3).

- Uždarykite akumulatoriaus skyriaus dangtelį (1).

9.3 „Eco“ režimo jungiklis



Akumulatoriaus skyriuje yra taupymo režimo jungiklis, kuris pailgina akumulatoriaus veikimo laiką. (⇒ 10.2)

„Eco“ režimo įjungimas:

- Nustatykite jungiklį į padėtį I.

„Eco“ režimo išjungimas:

- Nustatykite jungiklį į padėtį O.

9.4 Vienoje pusėje tvirtinamos valdymo rankenos nustatymas (RMA 339 C)



Suspaudimo pavojus!

Prieš aktyvindami fiksavimo svirtį, viena ranka valdymo rankenos viršutinę dalį nuolat laikykite aukščiausioje vietoje. Niekada nelaikykite pirštų tarp valdymo rankenos ir svirties (virš ir po fiksavimo svirtimi).

Valdymo rankenos atlenkimas

Transportavimo padėtis (įrenginiui valyti, transportuoti ir laikyti taip, kad jis neužimtų vietos)

- Prieš aktyvindami fiksavimo svirtį (2), valdymo rankenos viršutinę dalį viena ranka laikykite aukščiausioje vietoje ir šiek tiek kilstelėkite (sumažinkite apkrovą).
- Fiksavimo svirtį (1) spauskite žemyn ir laikykite.

- Atlenkite valdymo rankeną (2) į priekį ir būkite atsargūs, kad nepažeistumėte elektros laido.

Darbo padėtis (įrenginiui stumti)

- Atlenkite valdymo rankeną (2) atgal ir pasirūpinkite, kad valdymo rankena iki galo užsifiksuotų.

Aukščio reguliavimas

Vienoje pusėje tvirtinamos rankenos aukštį galima nustatyti 2 pakopomis.

- Prieš aktyvindami fiksavimo svirtį (2), valdymo rankenos viršutinę dalį viena ranka laikykite aukščiausioje vietoje ir šiek tiek kilstelėkite (sumažinkite apkrovą).
- Fiksavimo svirtį (1) spauskite žemyn ir laikykite.
- Valdymo rankeną (2) nustatykite į pageidaujama padėtį.
- Atleiskite fiksavimo svirtį (1) ir patikrinkite, ar valdymo rankena vėl visiškai užsifiksavo.

9.5 Abiejose pusėse tvirtinamos valdymo rankenos atlenkimas (RMA 339)



Suspaudimo pavojus!

Atlaisvinus pasukamas rankenas, gali atsilenkti valdymo rankenos viršutinė dalis. Todėl atsukdami abi pasukamas rankenas, viena ranka valdymo rankenos viršutinę dalį laikykite aukščiausioje vietoje.

Transportavimo padėtis (įrenginiui valyti, transportuoti ir laikyti taip, kad jis neužimtų vietos)

- Pasukamas rankenas (1) atlaisvinkite tik tiek, kad jos laisvai suktųsi.
- Valdymo rankenos viršutinę dalį (2) atlenkite į priekį.

Darbo padėtis (įrenginiui stumti)

- Atlenkite valdymo rankenos viršutinę dalį (2) atgal ir laikykite viena ranka.
- Tvirtai prisukite pasukamas rankenas (1). Atkreipkite dėmesį į tai, kad laido tvirtinimo detalė būtų nustatyta į tinkamą padėtį (3).

9.6 Centrinis pjovimo aukščio reguliavimas



Galima pasirinkti 5 pjovimo aukščius.

1 lygis = 30 mm

5 lygis = 70 mm

Vejapjovės Didžiajai Britanijai

Galima pasirinkti 6 pjovimo aukščius.

S lygis = 20 mm

5 lygis = 70 mm



Norėdami išvengti pažeidimų, mažiausią pjovimo aukštį rinkitės tik pjaudami lygias vejas.

Pjovimo aukščio nustatymas:

- **1** aukščio reguliavimo svirtį (1) šiek tiek paspauskite į šoną nuo vejapjovės, kol fiksavimo noselės (2) atlaisvins svirtį.

- **2** vejapjovės pakėlimas ar paspaudimas žemyn.
didėsnis pjovimo aukštis: pakelkite vejapjovę su aukščio reguliavimo svirtimi (1) (svirtis pastumiama į priekį).
mažesnis pjovimo aukštis: vejapjovę su aukščio reguliavimo svirtimi (1) paspauskite žemyn (svirtis pastumiama atgal);
- aukščio reguliavimo svirtį (1) spauskite vejapjovės link, kol fiksavimo noselės (2) užsifiksuos svirtyje. Pasirinktą pjovimo aukštį galima nustatyti pagal priekinę fiksavimo noselę (3).

9.7 Žolės surinkimo dėžė



Užkabinimas

- Atidarykite ir prilaikykite žolės išmetimo įrenginio dangtį (1).
- Žolės surinkimo dėžę (2) su fiksavimo noselėmis (3) užkabinkite ant laikiklių (4) įrenginio užpakalinėje pusėje.
- Uždarykite žolės išmetimo įrenginio dangtį (1).

Nukabinimas

- Atidarykite ir prilaikykite žolės išmetimo įrenginio dangtį (1).
- Kilstelėkite žolės surinkimo dėžę (2) ir, traukdami atgal, ją ištraukite.
- Uždarykite žolės išmetimo įrenginio dangtį (1).

9.8 Žolės pripildymo matuoklis



Peilio sukuriamas oro srautas pakelia žolės prisipildymo matuoklį (1). Prisipildžius žolės surinkimo dėžei, oro srautas sustoja. Jei oro srautas per

silpnas, žolės pripildymo matuoklis (1) grįš į rimties būseną. Tai reiškia, kad reikia ištuštinti žolės surinkimo dėžę.

Neribotas žolės pripildymo matuoklio veikimas pasiekiamas tik esant optimaliam oro srautui. Išorinis poveikis, toks kaip šlapia, tanki ar aukšta žolė, žemi pjovimo lygiai, nešvarumai ar pan. gali turėti įtakos oro srautui ir žolės pripildymo matuoklio veikimui.

A Žolės surinkimo dėžė pripildyta

B Pripildyta žolės surinkimo dėžė

- Pripildytos žolės surinkimo dėžės ištuštinimas (⇒ 12.4).

10. Darbo nuorodos

10.1 Bendroji informacija

Veja bus graži ir tanki, jei dažnai pjausite žolę ir neleisite jai peraugti.

Esant karštam ir sausam klimatui, žolės nepjaukite per trumpai, nes kitaip veja gali išdegti saulėje ir nebebus išvaizdi!

Pjaudami aštrių peiliu, nupjausite gražiau nei atbukusiu, todėl peilį reguliariai galąskite (kreipkitės į STIHL prekybos atstovą).

10.2 Pjovimo našumas

Pjovimo našumas (akumuliatoriaus veikimo trukmė) priklauso nuo žolės ypatybių ir pasirinkto pjovimo aukščio. Jei norite padidinti pjovimo našumą, imkitės šių priemonių:

- dažniau pjaukite veja,
- padidinkite pjovimo aukštį,

- sumažinkite pastūmos greitį,
- prieš pjudami, leiskite vejai išdžiūti.

Prireikus galima įsigyti papildomų STIHL ličio jonų akumuliatorių (specialūs priedai).

„Eco“ režimas

Vejapjovėje įdiegtas „Eco“ režimas – juo didinamas energijos vartojimo efektyvumas, o kartu ir pjovimo našumas.

ECO

Mygtuku akumulatoriaus skyriuje galima įjungti ir išjungti „Eco“ režimą. (⇒ 9.3)

Veikimo principas:

Elektros variklio sūkių skaičius automatiškai sumažinamas, kai reikia mažiau galios. Jei reikia naudoti daugiau galios, sūkių skaičius padidėja per kelias akimirkas.

10.3 Operatoriaus darbo sritis



- Veikiant elektros varikliui saugumo sumetimais operatorius visada turi būti darbo srityje už valdymo rankenos. Visada laikykitės valdymo rankenomis nustatyto saugaus atstumo.
- Vejapjovę leidžiama valdyti tik vienam asmeniui. Pašaliniai asmenys turi būti atokiau nuo pavojaus zonos. (⇒ 4.)

10.4 Tinkama elektros variklio apkrova

Nejunkite žoliapjovės, kai ji yra aukštoje žolėje. Jei kyla sunkumų užvedant elektros variklį, pasirinkite didesnę pjovimo aukštį.

Neapkraukite vejapjovės per stipriai, kad dėl to žymiai nesumažėtų elektros variklio sūkių skaičius.

Sumažėjus variklio sūkių skaičiui, pjudami aukštą žolę pasirinkite didesnę pjovimo aukštį ir (arba) sumažinkite stūmimo greitį.



Kai įjungtas „Eco“ režimas, sūkių skaičius automatiškai sumažinamas, kai reikia mažiau galios. (⇒ 10.2)

10.5 Užsiblokavus pjovimo peiliui

Tuoj pat išjunkite elektros variklį ir ištraukite apsauginį kištuką. Tuomet pašalinkite sutrikimą.

10.6 Šiluminė elektros variklio apsauga nuo perkrovos

Jei dirbant elektros variklis per daug apkraunamas, elektroninė įranga jį išjungia. Dėl terminės perkrovos užsidega trys raudoni akumulatoriaus šviesos diodai. (⇒ 8.5)

Perkrovos priežastys:

- atšipo peilis,
- pjaunama per aukštą žolę arba nustatytas per mažas pjovimo aukštis,
- per greitai stumiama,
- nekrupščiai išvalytos vėdinimo angos (įsiurbiamieji plyšiai).

Eksplotavimas iš naujo

Praėjus maždaug 10 min. atvėsimui laikotarpiui (atsižvelgiant į aplinkos temperatūrą), įrenginį galite vėl įprastai naudoti. (⇒ 12.)

11. Saugos įtaisai

Įrenginys yra pritaikytas saugiai valdyti, o apsaugai nuo netinkamo naudojimo užtikrinti jame įrengti keli saugos įtaisai.



Pavojus susižeisti!

Jeigu nustatoma, kad sugedo kuris nors iš saugos įtaisų, tuomet įrenginio negalima naudoti. Kreipkitės į prekybos atstovą. STIHL rekomenduoja STIHL prekybos atstovą.

11.1 Apsauginis kištukas

Elektros variklį galima jungti tik tada, kai naudojamas apsauginis kištukas (⇒ 9.2).

11.2 Apsauginiai įtaisai

Vejapjovėje sumontuoti apsauginiai įtaisai, saugantys nuo netikėto sąlyčio su pjovimo peiliu ir išmesta nupjauta žole. Čia priskiriamas korpusas, žolės išmetimo dangtis, žolės surinkimo dėžė ir tinkamai sumontuotos valdymo rankenos.

11.3 Valdymas abiem rankomis

Elektros variklį galima paleisti tik tada, kai dešiniąja ranka įjungimo mygtukas paspaudžiamas ir laikomas paspaustas, o variklio sustabdymo rankena kairiąja ranka traukiama valdymo rankenos link.

11.4 Elektros variklio stabdys

Atleidus variklio išjungimo rankeną, pjovimo peilis maždaug po 3 sekundžių sustoja.

Įtaisytas elektros variklio stabdys sutrumpina laiką, per kurį išjungti peiliai sustoja.

Sustojimo laiko matavimas

Užvedus elektrinį variklį peilis sukasi ir girdimas oro srauto keliamas triukšmas. Sustojimo laikas atitinka oro srauto keliamo triukšmo trukmę sustabdžius elektrinį variklį. Ją galima išmatuoti sekundačiu.

12. Įrenginio naudojimo pradžia

12.1 Paruošiamosios priemonės



Pavojus susižeisti!

Atkreipkite dėmesį į skyriuje „Jūsų saugumui“ pateiktas saugos nuorodas. (⇒ 4.)

- Įkraukite akumuliatorių, tada įdėkite į akumulatoriaus dėklą. (⇒ 8.4)
- Įstatykite apsauginį kištuką. (⇒ 9.2)

12.2 Vejapjovės įjungimas



Nejunkite žoliapjovės, kai ji yra aukštoje žolėje arba kai nustatytas žemiausias pjovimo aukštis. Jei kyla sunkumų jungiant elektrinį variklį, pasirinkite didesnę pjovimo aukščio nustatymą.

- **1** Įjungimo mygtuką (1) paspauskite ir laikykite.
- **2** Variklio išjungimo rankeną (2) patraukite link valdymo rankenos ir laikykite.

- Įjungimo mygtuką (1) vėl galima atleisti, kai suaktyvinama variklio išjungimo rankena (2).

12.3 Vejapjovės išjungimas



- Paleiskite variklio išjungimo rankeną (1). Elektros variklis ir pjovimo peilis sustoja netrukus, praėjus nustatytam laikui.

12.4 Žolės surinkimo dėžės ištuštinimas



Pavojus susižeisti!

Prieš nuimdami žolės surinkimo dėžę, saugumo sumetimais sustabdykite elektros variklį.

- Nukabinkite žolės surinkimo dėžę. (⇒ 9.7)
- Žolės surinkimo dėžę atidarykite ties fiksatoriumi (1). Atlenkite žolės surinkimo dėžės viršutinę dalį (2) ir laikykite. Atverskite žolės surinkimo dėžę į galą ir ištuštinkite nupjautą žolę.
- Uždarykite žolės surinkimo dėžę.
- Užkabinkite žolės surinkimo dėžę. (⇒ 9.7)

13. Techninė priežiūra

13.1 Bendroji informacija



Pavojus susižeisti!

Atkreipkite dėmesį į skyriuje „Jūsų saugumui“ pateiktas saugos nuorodas (⇒ 4.).



Prieš atlikdami bet kokius darbus su vejapjove, ištraukite apsauginį kištuką (⇒ 9.2).

Prekybos atstovo kasmet atliekama techninė priežiūra

Kartą per metus vejapjovę privalo patikrinti prekybos atstovas. STIHL rekomenduoja kreiptis į STIHL prekybos atstovą.

13.2 Įrenginio valymas



Techninės priežiūros intervalas - po kiekvieno naudojimo

Atliekant kruopščią priežiūrą įrenginys apsaugomas nuo gedimų ir pailginama jo eksploatacijos trukmė.

- Išimkite akumuliatorių (⇒ 8.3)
- nukabinkite žolės surinkimo dėžę (⇒ 9.7)



Sužeidimo pavojus!

Prieš paversdami aukštyn pastatykite žoliapjovę ant tvirto, horizontalaus ir lygaus pagrindo. Įrenginys gali apvirsti, atliekant darbų valymo padėtyje. Visada dirbkite stovėdami įrenginio šone. Niekada nestovėkite prieš jį ar už jo.

Valymo padėtis RMA 339 C:

- norėdami paversti įrenginį aukštyn, stovėkite greta jo dešinėje pusėje;
- Valdymo rankenos viršutinę dalį nustatykite į žemiausią padėtį (iki atramos, šioje padėtyje fiksuojamoji svirtis neužsifiksuoja). (⇒ 9.4)
- dešiniąją ranką atidarykite ir prilaikykite žolės išmetimo įrenginio dangtį (1);
- kaip pavaizduota, kairiąją ranką apimkite svirtį ir laikykite žolės išmetimo įrenginio dangtį; tuo pat metu fiksuojamąją svirtį (2) nykščiu paspauskite ir laikykite;
- dešiniąją ranką priekyje apimkite rankeną ir įrenginį lėtai atverskite atgal, kol valdymo rankena priglus prie dirvos, kaip pavaizduota paveikslėlyje;
- paleiskite žolės išmetimo įrenginio dangtį (1) ir fiksuojamąją svirtį (2) ir patikrinkite, ar įrenginys saugiai stovi;

Valymo padėtis RMA 339:

- atlenkite abiejose pusėse tvirtinamą valdymo rankeną (⇒ 9.5)
- paverskite vejąplovę ir pastatykite ją ant valdymo rankenos apatinių dalių (3).

Valymo nuorodos:

- Nešvarumus nuvalykite nedideliu kiekiu vandens, šepėčiu arba šluoste. Taip pat pirmiausia švariai nuvalykite pjovimo peilį. Niekada nenukreipkite vandens srovės į elektrinio variklio dalis, sandariklius, guolius ir elektrines konstrukcines dalis, pavyzdžiui, akumuliatorius arba jungiklius.
- Iš pradžių medine lazdele nuvalykite prilipusius žolės likučius.

- Nuvalykite nešvarumus nuo aušinimo angų (oro įsiurbimo plyšių), esančių tarp elektrinio variklio gaubto ir korpuso apatinės dalies, kad būtų užtikrintas geras elektrinio variklio aušinimas.
- Prireikus naudokite specialų valiklį (pvz., specialų STIHL valiklį).

13.3 Elektros variklis ir ratai

Elektros variklio techniškai prižiūrėti nereikia.

Ratų guolių techniškai prižiūrėti nereikia.

13.4 Akumuliatorius

Techninės priežiūros atlikimo intervalas – prieš kiekvieną naudojimą

- Akumuliatorių valykite drėgna šluoste.
- Apžiūrėję patikrinkite, ar akumuliatorius nepažeistas. Nenaudokite akumuliatorių su matomais pažeidimais (pvz., jei yra įtrūkimų arba išbėgusio skysčio).

13.5 Įkroviklis

Techninės priežiūros atlikimo intervalas – prieš kiekvieną naudojimą

- Ištraukite kištuką iš kištukinio lizdo.
- Įkroviklį valykite drėgna šluoste.
- Teptuku arba švelniu šepėčiu nuvalykite įkroviklio elektros kontaktus.
- Laikytis įkroviklio naudojimo instrukcijoje pateiktų nuorodų.

13.6 Peilio susidėvėjimo tikrinimas



Techninės priežiūros atlikimo intervalas – prieš kiekvieną naudojimą



Pavojus susižeisti!

Peilis skirtingai nusidėvi, atsižvelgiant į naudojimo vietą ir trukmę. Jei įrenginį naudojate ant smėlėto paviršiaus arba dažnai sausomis sąlygomis, peilio apkrava padidėja ir jis itin greitai susidėvi. Susidėvėjęs peilis gali nulūžti ir sunkiai sužeisti. Todėl visada būtina laikytis peilio techninės priežiūros nurodymų.

- Paverskite vejąplovę į valymo padėtį. (⇒ 13.2)
- Nuvalykite pjovimo peilį (1).
- Slankmačiu patikrinkite peilio storį **A** bent 5 vietose. Mažiausias storis pirmiausia turi taip pat būti peilių sparnelių srityje.
- Slankmačiu patikrinkite peilio plotį **B** pilkai pažymėtoje srityje **X** bent 3 vietose.

Susidėvėjimo ribos

Peilio storis **A** – 1,6 mm

Peilio plotis **B**: 56 mm

Pakeiskite peilį:

- jei jis pažeistas (įpjovos, įtrūkiai);
- jei vienoje arba keliuose vietose pasiektos arba viršytos leistinos išmatuotos vertės.

13.7 Pjovimo peilio išmontavimas ir įmontavimas



Kad nepažeistumėte peilio varžto, jam atlaisvinti arba priveržti naudokite tinkamą šešiabriaunį raktą (22 mm).

1 Išmontavimas

- Raskite tinkamą medžio gabalą (1) pjovimo peiliui (2) laikyti.
- Išsukite peilio varžtą (3) ir nuimkite pjovimo peilį (2).

2 Montavimas



Pavojus susižeisti!

Pjovimo peilį reikia montuoti tik kaip nurodyta, ypač svarbu plokšteles (6) nukreipti žemyn. Keisdami pjovimo peilį, taip pat visada pakeiskite peilio varžtą (3). Tiksliai laikykitės nurodyto peilio varžto priveržimo momento, nes nuo to priklauso saugus pjovimo įrangos pritvirtinimas.

- Nuvalykite atraminį peilio paviršių ir peilio įvorę.
- Pjovimo peilį (2) montuokite aukštai išlenktais sparneliais į viršų. Fiksavimo noselės (4) turi būti pjovimo peilio kiaurymėse (5).
- Raskite tinkamą medžio gabalą (1) pjovimo peiliui (2) laikyti.
- Paskirstykite ant peilio varžto sriegio (3) „**Loctite 243**“.
- Priveržkite peilio varžtą (3). Priveržimo momentas
10 - 15 Nm

13.8 Pjovimo peilio galandimas

Jei jums trūksta reikalingų žinių arba pagalbinių priemonių, peilio galandimą reikėtų pavesti atlikti specialistui (STIHL rekomenduoja kreiptis į STIHL prekybos atstovą).

Netinkamai išgalastas pjovimo peilis (netinkamas galandimo kampas, disbalansas ir pan.) veikia įrenginio veikimą, ypač gali sumažėti pjovimo našumas (akumulatoriaus veikimo laikas) ir padidėti garso emisija.

Galandimo instrukcija

- Išmontuokite pjovimo peilį. (⇒ 13.7)
- Galandamą pjovimo peilį aušinkite, pvz., vandeniui. Atsiradus mėlynam atspalviui, pablogėja peilio pjovimo savybės;
- pjovimo peilį galąskite tolygiai, kad išvengtumėte vibracijos dėl nesubalansuotumo;
- Laikykitės **30°** galandimo kampo.
- Atsižvelkite į susidėvėjimo ribas. (⇒ 13.6)

13.9 Laikymas (žiemos pertrauka)

Įrenginį laikykite sausoje, uždaroje ir nedulkėtoje patalpoje. Įsitikinkite, ar įrenginys yra vaikams nepasiekiamoje vietoje.

Vejapjovę laikykite tik saugios eksploatuoti būklės, je reikia, atlenkite valdymo rankeną.

Visos veržlės, kaiščiai ir varžtai turi būti tvirtai prisukti. Atnaujinkite nebeįskaitomas pavojų ir įspėjamąsias nuorodas, pritvirtintas prie įrenginio, patikrinkite, ar

ant viso įrenginio nėra susidėvėjimo požymių ir pažeidimų. Susidėvėjusias arba pažeistas dalis pakeiskite.

Prieš nutraukdami eksploatavimą, pašalinkite galimus įrenginio gedimus.

Jei vejapjovės nenaudosite ilgesnį laiką (žiemos pertrauka), atkreipkite dėmesį į šiuos punktus:

- rūpestingai nuvalykite visas išorines įrenginio dalis;
- gerai sutepkite visas judančias dalis.

Akumulatoriaus laikymas

- Išimkite akumuliatorių iš akumulatoriaus skyriaus arba iš įkroviklio.
- Nuvalykite akumuliatorių.
- Akumuliatorių laikykite sausoje, uždaroje ir nedulkėtoje patalpoje elektrai nelaidžioje pakuotėje. Užtikrinkite, kad akumulatoriai būtų apsaugoti nuo nesankcionuoto naudojimo (pvz., nuo vaikų).
- Nelaikykite nenaudojamo atsarginio akumulatoriaus – naudokite pakaitomis.
- Norėdami užtikrinti optimalią akumuliatorių naudojimo trukmę, laikykitės leidžiamos temperatūros srities (⇒ 19.1) ir laikykite juos įkrovę nuo 20 % iki 40 % (2 žaliai šviečiantys šviesos diodai).

Įkroviklio laikymas

- Išimkite akumuliatorių ir ištraukite iš tinklo kištuką.
- Nuvalykite įkroviklį.

- Įkroviklį laikykite atskirai nuo akumulatoriaus sausoje, uždaroje ir nedulkėtoje patalpoje. Užtikrinkite, kad jis būtų apsaugotas nuo nesankcionuoto naudojimo (pvz., nuo vaikų). Nekabinkite įkroviklio už jungiamojo laido.

14. Gabenimas

14.1 Vejapjovės nešimas ir tvirtinimas



Sužeidimo pavojus!

Atkreipkite dėmesį į skyriuje „Jūsų saugumui“ pateiktas saugos nuorodas (⇒ 4.).



Prieš atlikdami bet kokius darbus su vejapjove, ištraukite apsauginį kištuką (⇒ 9.2).

Gabenkite ličio jonų akumulatorius itin atsargiai (⇒ 4.3).

Įrenginio nešimas:

- vejapjovę kelkite tik už gabenimo rankenų (1, 2). Stenkitės, kad nuo Jūsų kūno, ypač kojų ir pėdų, iki pjovimo peilio visada liktų gana didelis atstumas;
- vejapjovę neškite abiem rankomis: viena ranka už viršutinės gabenimo rankenos (2), kita ranka už apatinės gabenimo rankenos (1)

arba

- vejapjovę neškite viena ranka už gabenimo rankenos (2).

Įrenginio tvirtinimas:

- tinkamomis tvirtinimo priemonėmis vejapjovę pritvirtinkite prie krovimo platformos;
- lynus arba diržus pritvirtinkite prie rankenų (1, 2).

14.2 Akumulatoriaus gabenimas

- Prieš gabendami įsitikinkite, ar akumulatorius saugus eksploatuoti. (⇒ 4.3)
- Akumuliatorių gabenkite įrenginyje arba saugioje pakuotėje.
- Atkreipkite dėmesį į skyriuje „Jūsų saugumui. Akumulatoriaus gabenimas“ pateiktas nuorodas. (⇒ 4.7)

Akumulatoriui taikomi pavojingų krovinių gabenimo reikalavimai. Akumulatorius priskiriamas prie UN 3480 (ličio jonų baterijų) klasės, jis tikrintas remiantis JT bandymų ir kriterijų vadovo III dalies 38.3. skyriaus reikalavimais.

Gabenimo taisyklės pateiktos adresu www.stihl.com/safety-data-sheets.

15. Dėvėjimosi mažinimas ir priemonės, padedančios išvengti gedimų

Svarbios gaminių grupės techninės ir kitokios priežiūros nuorodos

Vejapjovė, valdoma rankomis, akumuliatorinė (STIHL RMA)

Bendrovė STIHL neatsako už materialinę ir asmeninę žalą, jei ji kilo dėl naudojimo instrukcijos nuorodų, susijusių su sauga,

valdymu ir technine priežiūra, nesilaikymo ar neleistinų priedų arba atsarginių dalių naudojimo.

Būtinai laikykitės toliau pateiktų svarbių nuorodų, kad nesugadintumėte savo STIHL įrenginio ir jis nesusidėvėtų per greitai.

1. Susidėvinčios dalys

Kai kurios STIHL įrenginio dalys, net ir naudojamos pagal paskirtį, dyla. Tai įprasta, todėl, atsižvelgiant į naudojimo pobūdį ir trukmę, šios dalys turi būti laiku pakeistos.

Prie jų priskiriama, pvz.:

- peiliai,
- žolės surinkimo dėžė,
- akumulatorius.

2. Šioje naudojimo instrukcijoje pateiktų nuorodų laikymasis

STIHL įrenginys turi būti naudojamas, techniškai prižiūrimas ir saugomas taip, kaip aprašyta šioje naudojimo instrukcijoje. Už visus gedimus, atsiradusius nesilaikant saugumo nuorodų, priežiūros taisyklių ir techninių reikalavimų, atsako pats naudotojas.

Ypač tai galioja šiais atvejais:

- naudojant netinkamą elektros jungtį (įtampą);
- kai atliekami įrenginio pakeitimai, kuriems nepritarė bendrovė STIHL;
- naudojant įrankius arba priedus, kurių neleidžiama naudoti su įrenginiu ir kurie netinka įrenginiui arba yra blogesnės kokybės;
- naudojant gaminį ne pagal paskirtį;
- naudojant gaminį sporto renginiuose arba varžybose;

- atsiradus gedimams, kai sugedus konstrukcinėms dalims gaminys tebenaudojamas.

3. Techninės priežiūros darbai

Visi darbai, nurodyti skyriuje „Techninė priežiūra“, turi būti atliekami reguliariai.

Jei naudotojas negali šių techninės priežiūros darbų atlikti pats, jis privalo kreiptis į prekybos atstovą.

STIHL rekomenduoja, kad techninės priežiūros ir remonto darbus atliktų tik STIHL prekybos atstovas.

STIHL prekybos atstovai reguliariai mokomi, jiems suteikiama reikalinga techninė informacija.

Neatlikus tokių darbų laiku, gali atsirasti gedimų, už kuriuos atsako pats įrenginio naudotojas.

Prie jų priskiriami ir tokie gedimai:

- variklio pažeidimai dėl nekrupštaus vėdinimo angų (įsiurbimo plyšių) valymo;
- korozija ir kiti vėliau atsirandantys gedimai dėl netinkamo laikymo;
- įrenginio pažeidimai, atsiradę dėl blogesnės kokybės atsarginių dalių naudojimo;
- gedimai dėl ne laiku atliktos ar neatidžios techninės priežiūros, gedimai dėl techninės priežiūros ir remonto darbų, atliktų ne prekybos atstovo dirbtuvėse.

16. Aplinkos apsauga



Nupjautos žolės nereikėtų išmesti su šiukšlėmis, iš jos galima gaminti kompostą.

Pakuotės, įrenginys ir priedai pagaminti iš perdirbamų medžiagų, todėl juos reikia atitinkamai utilizuoti.

Jei medžiagų likučius utilizuosite atskirai ir laikydamiesi aplinkos apsaugos reikalavimų, juos bus galima perdirbti bei dar kartą panaudoti. Todėl, pasibaigus įprastam įrenginio naudojimui laikui, jį reikia pristatyti į vertingų medžiagų surinkimo punktą. Netinkamai utilizuojant kyla pavojus pakenkti sveikatai ir aplinkai. Utilizuodami ypač atkreipkite dėmesį į skyriuje „Utilizavimas“ pateiktą informaciją. (⇒ 4.12)

Norėdami sužinoti, kaip tinkamai utilizuoti atliekas, kreipkitės į antrinio perdirbimo centrą arba prekybos atstovą.



Akumulatorius visada tinkamai utilizuokite – laikykitės vietos reikalavimų. Akumuliatorių nemeskite kartu su buitinėmis atliekomis – atiduokite juos prekybos atstovui arba kenksmingųjų medžiagų surinkimo punkte.

17. Įprastos atsarginės dalys

Peilis:
6320 702 0140

Peilio varžtas:
6310 760 2801



Peilio varžtą pakeiskite kaskart, kai keičiate peilį. Atsarginių dalių galima įsigyti iš STIHL prekybos atstovo.

18. Atitikties deklaracija

18.1 ES atitikties deklaracija STIHL veļajpovė RMA 339.0, RMA 339.0 C

„STIHL Tirol GmbH“
Hans Peter Stihl-Straße 5
6336 Langkampfen
Österreich (Austrija)

atsakingai pareiškia, kad

- konstrukcijos tipas: akumuliatorinė veļajpovė
- gamintojo ženklas: STIHL
- tipas: RMA 339.0, RMA 339.0 C
- Pjovimo plotis: 37 cm
- serijos numeris: 6320

atitinka atitinkamus direktyvų nuostatus 2000/14/EC, 2006/42/EC, 2014/30/EU, 2011/65/EU ir 2006/66/EC, ir sukonstruotas bei pagamintas pagal gamybos datos metu galiojančias šių standartų versijas: EN 60335-1, EN 60335-2-29, EN 60335-2-77, EN 55014-1 ir EN 55014-2 (kai taikytina).

Dalyvaujanti notifikuoti įstaiga:
„TÜV Rheinland LGA Products GmbH“
Tillystraße 2
90431 Nürnberg, DE (Vokietija)

Nustatant išmatuojamą ir garantuojamą garso galios lygį buvo laikomasi direktyvos 2000/14/EC VIII priedo.

- Išmatuojamas garso galios lygis: 89,4 dB(A)
- Garantuotas garso galios lygis: 90 dB(A)

Techniniai dokumentai saugomi „STIHL Tirol GmbH“.

Pagaminimo metai ir įrenginio numeris nurodyti ant vejapjovės.

Langkampen, 02.11.2020

„STIHL Tirol GmbH“

einantis pareigas

Matthias Fleischer, Tyrimų ir plėtros srities vadovas

einantis pareigas

Sven Zimmermann, Kokybės užtikrinimo srities vadovas

19. Techniniai duomenys

RMA 339.0, RMA 339.0 C

Serijos Nr.	6320
Tipas	EC variklis
Įtampa	36 V
Galia	900 W
Apsaugos klasė	III

RMA 339.0, RMA 339.0 C

Apsaugos tipas	IPX 1
Pjovimo įranga	Peilio laikiklis
Pjovimo plotis	37 cm
Pjovimo įrangos sūkių skaičius	3350 sūk./min.
Peilio laikiklio pavara	Nuolatinė
Peilio varžto priveržimo momentas	10 - 15 Nm
Pjovimo aukštis	30 - 70 mm
Pjovimo aukštis (tik Didžiąjai Britanijai):	20 - 70 mm
žolės surinkimo dėžė.	40 l
Priekinio rato skersmuo	150 mm
Galinio rato skersmuo	180 mm

Garso emisija:

Pagal 2000/14/EC / S.I. 2001/1701:

Garantuojamas garso galios lygis	
L_{WA}	90 dB(A)
Nuokrypis K_{WA}	1 dB(A)
Pagal EN 60335-2-77:	
Garso slėgio lygis darbo vietoje L_{pA}	76 dB(A)
Nuokrypis K_{pA}	2 dB(A)

RMA 339.0

Ilgis	122 cm
Plotis	42 cm
Aukštis	107 cm
Svoris (be akumulatoriaus)	14 kg

Plaštakų ir rankų vibracija

Deklaruojamoji vibracijos tipinė vertė pagal EN 12096:

RMA 339.0

Išmatuoti vertė a_{hw}	1,60 m/s ²
Nuokrypis K_{hw}	0,80 m/s ²
Matavimas pagal EN 20643, EN 60335-2-77	

RMA 339.0 C

Ilgis	135 cm
Plotis	43 cm
Aukštis	110 cm
Svoris (be akumulatoriaus)	16 kg

Plaštakų ir rankų vibracija

Deklaruojamoji vibracijos tipinė vertė pagal EN 12096:

Išmatuoti vertė a_{hw}	1,60 m/s ²
Nuokrypis K_{hw}	0,80 m/s ²
Matavimas pagal EN 20643, EN 60335-2-77	

19.1 Akumulatorius STIHL AK

Akumulatoriaus technologija	Ličio jonai
Įtampa	36 V
Talpa (Ah)	Žr. specifikacijų lentelę.
Energija (Wh)	Žr. specifikacijų lentelę.
Masė (kg)	Žr. specifikacijų lentelę.
Leidžiama temperatūros sritis	nuo -10 °C iki +50 °C



Šis simbolis rodo elementų skaičių ir energiją remiantis elementų gamintojo specifikacijomis. Naudojant įrenginį galimos naudoti energijos yra mažiau.

19.2 REACH

REACH – tai EB reglamentas dėl cheminių medžiagų registracijos, įvertinimo, autorizacijos ir apribojimų.

Informacija apie REACH reglamento (EB) Nr. 1907/2006 vykdymą pateikta adresu www.stihl.com/reach.

20. Gedimų paieška

✳ Jei reikia, kreipkitės į prekybos atstovą. STIHL rekomenduoja kreiptis į STIHL prekybos atstovą.

Sutrikimas

Neįsijungia elektros variklis.

Galima priežastis

- Per mažai įkrautas akumuliatorius – žaliai mirksi 1 akumuliatoriaus šviesos diodas.
- Akumuliatorius per šaltas / per šiltas – raudonai šviečia 1 akumuliatoriaus šviesos diodas.
- Akumuliatoriaus gedimas – raudonai mirksi 4 akumuliatoriaus šviesos diodai.
- Vejapjovė per šilta – raudonai šviečia 3 akumuliatoriaus šviesos diodai.
- Vejapjovės gedimas – raudonai mirksi 3 akumuliatoriaus šviesos diodai
- Nepaspaustas įjungimo mygtukas.
- Nenaudojamas apsauginis kištukas.
- Nutūkė elektros tiekimas tarp vejapjovės ir akumuliatoriaus.
- Viršyta elektros variklio apkrova dėl per aukštos ar šlapios žolės.
- Į įrenginį ir (arba) akumuliatorių pateko drėgmės.
- Užsikišo vejapjovės korpusas.

- Apsauginiame kištuke sugedęs saugiklis.

Ką daryti?

- Įkraukite akumuliatorių (⇒ 8.4).
- Palaukite, kol akumuliatorius sušils arba atvės.
- Išimkite ir vėl įdėkite akumuliatorių; prireikus susisiekite su prekybos atstovu (✳).
- Palaukite, kol vejapjovė atvės.
- Nuvalykite akumuliatoriaus skyriuje esančius elektros kontaktus (⇒ 13.2); prireikus susisiekite su prekybos atstovu (✳).
- Paspauskite įjungimo mygtuką (⇒ 12.2)
- Naudokite apsauginį kištuką (⇒ 9.2).
- Tinkamai įstatykite akumuliatorių (⇒ 8.3); nuvalykite akumuliatoriaus skyriuje esančius elektros kontaktus (⇒ 13.2).
- Neįjunkite elektros variklio aukštoje žolėje, pritaikykite pjovimo aukštį (⇒ 9.6).
- Išimkite ir išdžiovinkite akumuliatorių; išvalykite ir (arba) išdžiovinkite akumuliatoriaus skyrių (⇒ 8.3).
- Išvalykite vejapjovės korpusą (⇒ 13.2).
- Pakeiskite apsauginį kištuką (✳).

Sutrikimas

Ekspluatuojamas elektros variklis išsijungia.

Galima priežastis

- Vejapjovė per šilta – raudonai šviečia 3 akumuliatoriaus šviesos diodai.
- Elektros sutrikimas.
- Netinkamai įkištas apsauginis kištukas.
- Viršyta įrenginio apkrova dėl per aukštos ar šlapios žolės.
- Vejapjovės gedimas.

Ką daryti?

- Palaukite, kol vejapjovė atvės.

- Išimkite ir vėl įdėkite akumuliatorių (⇒ 8.3).
- Naudokite apsauginį kištuką (⇒ 9.2).
- Pjovimo aukštį ir greitį priderinkite prie pjovimo sąlygų (⇒ 9.6).
- Suremontuokite vejapjovę (✳).

Sutrikimas

Stipri vibracija dirbant

Galima priežastis

- Atsilaisvino peilio varžtas.
- Nesubalansuotas peilis.

Ką daryti?

- Priveržkite peilio varžtą (⇒ 13.7).
- Pagaląskite (subalansuokite) arba pakeiskite peilį (⇒ 13.8).

Sutrikimas

Pjauna nešvariai, veja pagelsta.

Galima priežastis

- Atšipė arba susidėvėję pjovimo peiliai.
- Palyginti su pjovimo aukščiu, stūmimo greitis yra per didelis.

Ką daryti?

- Pagaląskite ar pakeiskite pjovimo peilį (⇒ 13.8).
- Sumažinkite stūmimo greitį ir (arba) pasirinkite tinkamą pjovimo aukštį (⇒ 9.6).

Sutrikimas

Elektros variklis sunkiai įsijungia arba sumažėjo jo galia.

Galima priežastis

- Išsikrovė akumuliatorius.
- Pjaunate per aukštą arba per šlapią žolę.
- Užsikišo vejapjovės korpusas.

- Atbuko arba sudilo pjovimo peilis.

Ką daryti?

- Įkraukite akumuliatorių (⇒ 8.4).
- Pjovimo aukštį ir greitį priderinkite prie pjovimo sąlygų (⇒ 9.6).
- Išvalykite vejapjovės korpusą (⇒ 13.2).
- Pagaląškite ar pakeiskite pjovimo peilį (⇒ 13.8).

Sutrikimas

Įrenginys neįsijungia ekonominiu režimu.

Galima priežastis

- Užsikišo vejapjovės korpusas.
- Pjovimo peiliai atbuko, nudilo arba yra pažeisti

Ką daryti

- Išvalykite vejapjovės korpusą (⇒ 13.2).
- Pagaląškite ar pakeiskite pjovimo peilį (⇒ 13.7).

Sutrikimas

Užsikišo žolės išmetimo kanalas

Galima priežastis

- Susidėvėjo pjovimo peilis.
- Pjaunate per aukštą arba per šlapia žolę.

Ką daryti?

- Pakeiskite pjovimo peilį (⇒ 13.8).
- Pjaunamai žolei parinkite tinkamiausią pjovimo aukštį ir greitį (⇒ 9.6).

Sutrikimas

Per trumpa naudojimo trukmė.

Galima priežastis

- Akumuliatorius nevisiškai įkrautas.
- Pjaunate per aukštą arba per šlapia žolę.
- Užsikišo vejapjovės korpusas.
- Atbuko arba sudilo pjovimo peilis.

- Viršyta akumuliatoriaus naudojimo trukmė.

Ką daryti?

- Įkraukite akumuliatorių (⇒ 8.4).
- Pjovimo aukštį ir greitį priderinkite prie pjovimo sąlygų (⇒ 9.6).
- Išvalykite vejapjovės korpusą (⇒ 13.2).
- Pagaląškite ar pakeiskite pjovimo peilį (⇒ 13.8).
- Pakeiskite akumuliatorių (✖).

Sutrikimas:

stringa į akumuliatoriaus skyrių įdedamas akumuliatorius.

Galima priežastis:

- Užsiteršę kreipikliai arba elektros kontaktai akumuliatoriaus skyriuje.

Ką daryti:

- Nuvalykite kreipiklius ir (arba) elektros kontaktus akumuliatoriaus skyriuje (⇒ 13.2)

Sutrikimas:

akumuliatorius neįkraunamas, nors šviesos diodas įkroviklyje šviečia žaliai.

Galima priežastis

- Akumuliatorius per šaltas / per šiltas (akumuliatoriuje šviečia raudonas šviesos diodas).

Ką daryti?

- Palaukite, kol akumuliatorius sušils arba atvės (⇒ 8.4). Įkroviklį naudokite tik uždaroje ir sausose patalpose temperatūrų srityje nuo +5 °C iki +40 °C.

Sutrikimas

Į įkroviklį įdėtas akumuliatorių nepradeda krautis.

Galima priežastis

- Akumuliatorius per šaltas / per šiltas – raudonai šviečia 1 akumuliatoriaus šviesos diodas.
- Nėra elektros kontakto tarp įkroviklio ir akumuliatoriaus.
- Prastas įkroviklio srovės maitinimas.

Ką daryti?

- Palikite akumuliatorių įdėtą į įkroviklį. Įkrovimo procesas prasidės automatiškai, kai bus pasiekta leidžiama temperatūros sritis.
- Išimkite ir vėl įdėkite akumuliatorių (⇒ 8.3).
- Prijunkite įkroviklį prie elektros (⇒ 8.2).
- Patikrinkite elektros srovės tinklą.
- Patikrinkite ir prireikus pakeiskite įkroviklį (✖).

Sutrikimas:

akumuliatorius neįkraunamas, nešviečia nė vienas šviesos diodas.

Galima priežastis

- nėra elektros kontakto tarp įkroviklio ir akumuliatoriaus.
- į įkroviklį blogai tiekiami srovė.

Ką daryti?

- Išimkite akumuliatorių iš akumuliatoriaus dėklo ir vėl įdėkite (⇒ 8.3).
- Prijunkite įkroviklį prie elektros (⇒ 8.2).
- Patikrinkite elektros srovės tinklą.
- Patikrinkite įkroviklį ir, jei reikia, jį pakeiskite (✖).

Sutrikimas:

šviesos diodas įkroviklyje mirksi raudonai.

Galima priežastis

- nėra elektros kontakto tarp įkroviklio ir akumulatoriaus.
- sugedęs akumulatorius (4 šviesos diodai akumulatoriuje maždaug 5 sekundes mirksi raudonai);
- sugedęs įkroviklis.

Ką daryti?

- Išimkite akumuliatorių iš akumulatoriaus dėklo ir vėl įdėkite (⇒ 8.3).
- Patikrinkite akumuliatorių ir, jei reikia, jį pakeiskite (✖).
- Patikrinkite įkroviklį ir, jei reikia, jį pakeiskite (✖).

21. Techninės priežiūros planas

21.1 Perdavimo patvirtinimas

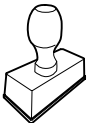
Modelis:	_____
Serijos Nr.:	
	<input type="text"/> <input type="text"/> <input type="text"/> <input type="text"/> <input type="text"/> <input type="text"/> <input type="text"/> <input type="text"/> <input type="text"/>
Data:	<input type="text"/> <input type="text"/> <input type="text"/> <input type="text"/> <input type="text"/> <input type="text"/>
	
Kita techninė priežiūra	
Data:	<input type="text"/> <input type="text"/> <input type="text"/> <input type="text"/> <input type="text"/> <input type="text"/>

21.2 Techninės priežiūros patvirtinimas



Atlikdami techninės priežiūros darbus, perduokite šią naudojimo instrukciją STIHL prekybos atstovui. Jis patvirtins atspausdintuose laukeliuose, kad buvo atlikti techninės priežiūros darbai.

 Techninės priežiūros atlikimo data

 Kitos techninės priežiūros data

Stimată clientă, stimate client,

ne bucurăm că ați ales STIHL. Dezvoltăm și executăm produsele noastre în calitate de vârf, conform nevoilor clienților noștri. În felul acesta iau naștere produse de mare fiabilitate chiar și în condiții de solicitare extremă.

STIHL înseamnă calitate de vârf și în domeniul de service. Atelierele noastre de specialitate oferă consiliere și instrucțiuni competente, ca și o îngrijire tehnică cuprinzătoare.

Vă mulțumim pentru încredere și vă dorim multă bucurie cu produsul STIHL pe care îl dețineți.



Dr. Nikolas Stihl

IMPORTANT! ÎNAINTE DE UTILIZARE, CITIȚI ȘI PĂSTRAȚI INSTRUCȚIUNILE.

1. Cuprins

Despre aceste instrucțiuni de utilizare	512	Generalități	512	Generalități	522
Generalități	512	Indicații privind citirea instrucțiunilor de utilizare	512	Conectarea electrică a încărcătorului	522
Indicații privind citirea instrucțiunilor de utilizare	512	Variante în funcție de țară	513	Scoaterea/introducerea acumulatorului	523
Variante în funcție de țară	513	Descrierea aparatului	513	Încărcarea acumulatorului	523
Pentru siguranța dvs.	513	Pentru siguranța dvs.	513	LED-urile de pe acumulator	523
Generalități	513	Generalități	513	LED-ul de pe aparatul de încărcare	523
Îmbrăcămintea și echipamentul de lucru	515	Îmbrăcămintea și echipamentul de lucru	515	Elemente de comandă	524
Acumulatorul	515	Acumulatorul	515	Compartimentul acumulatorului	524
Aparatul de încărcare	516	Aparatul de încărcare	516	Ștecherul de siguranță	524
Încărcarea	516	Încărcarea	516	Înterupătorul pentru modul Eco	524
Transportul aparatului	517	Transportul aparatului	517	Reglarea ghidonului cu un braț (RMA 339 C)	524
Transportul acumulatorului	517	Transportul acumulatorului	517	Rabaterea ghidonului cu două brațe (RMA 339)	525
Înainte de începerea lucrului	517	Înainte de începerea lucrului	517	Sistemul central de reglare a înălțimii de tăiere	525
În timpul lucrului	518	În timpul lucrului	518	Coșul de colectare iarbă	525
Întreținerea, curățarea, reparațiile și depozitarea	519	Întreținerea, curățarea, reparațiile și depozitarea	519	Indicatorul pentru nivelul de umplere	525
Depozitarea în cazul pauzelor de funcționare mai lungi	520	Depozitarea în cazul pauzelor de funcționare mai lungi	520	Indicații pentru lucru	526
Evacuarea la deșeuri	521	Evacuarea la deșeuri	521	Generalități	526
Descrierea simbolurilor	521	Descrierea simbolurilor	521	Productivitatea de tăiere	526
Conținutul pachetului	521	Conținutul pachetului	521	Zona de lucru a operatorului	526
Pregătirea aparatului pentru lucru	522	Pregătirea aparatului pentru lucru	522	Încărcarea corectă a motorului electric	526
Generalități	522	Generalități	522	Când cuțitul se blochează	526
Montarea ghidonului simplu (RMA 339 C)	522	Montarea ghidonului simplu (RMA 339 C)	522	Protecția termică la suprasarcină a motorului electric	526
Montarea ghidonului dublu (RMA 339)	522	Montarea ghidonului dublu (RMA 339)	522	Dispozitive de siguranță	526
Asamblarea coșului de colectare iarbă	522	Asamblarea coșului de colectare iarbă	522	Conectorul de siguranță	527
Acumulatorul și aparatul de încărcare	522	Acumulatorul și aparatul de încărcare	522	Dispozitive de protecție	527
Generalități	522	Generalități	522	Comanda bimanuală	527
Montarea ghidonului simplu (RMA 339 C)	522	Montarea ghidonului simplu (RMA 339 C)	522	Frâna motorului electric	527
Montarea ghidonului dublu (RMA 339)	522	Montarea ghidonului dublu (RMA 339)	522	Punerea în funcțiune a aparatului	527
Asamblarea coșului de colectare iarbă	522	Asamblarea coșului de colectare iarbă	522	Măsurile pregătitoare	527
Măsurile pregătitoare	522	Măsurile pregătitoare	522	Pornirea mașinii de tuns iarbă	527
Pornirea mașinii de tuns iarbă	522	Pornirea mașinii de tuns iarbă	522		

Oprirea mașinii de tuns iarba	527
Golirea coșului de colectare a ierbii	527
Întreținerea	528
Generalități	528
Curățarea aparatului	528
Motorul electric și roțile	528
Acumulatorul	528
Aparatul de încărcare	529
Verificarea uzurii cuțitelor	529
Demontarea și montarea cuțitului	529
Ascuțirea cuțitului	529
Conservarea (pauza de iarnă)	530
Transportul	530
Deplasarea și fixarea mașinii de tuns iarba	530
Transportul acumulatorului	531
Reducerea uzurii și evitarea deteriorărilor	531
Protecția mediului	532
Piese de schimb cerute mai frecvent	532
Declarația de conformitate	532
Declarația de conformitate UE mașină de tuns iarba STIHL	
RMA 339.0, RMA 339.0 C	532
Specificații tehnice	533
Acumulator STIHL AK	533
REACH	533
Identificarea cauzelor defecțiunilor	533
Planul de întreținere	536
Confirmare de predare	536
Confirmare de service	536

2. Despre aceste instrucțiuni de utilizare

2.1 Generalități

Aceste instrucțiuni de utilizare reprezintă **instrucțiuni de utilizare originale** ale producătorului în sensul directivei UE 2006/42/EC.

Firma STIHL lucrează permanent la dezvoltarea gamei sale de produse; de aceea ne rezervăm dreptul de a efectua modificări ale echipamentului livrat în ceea ce privește forma, tehnologia sau dotările. Din acest motiv, nu se pot solicita daune sau alte pretenții pe baza datelor și figurilor din această broșură.

În aceste instrucțiuni de utilizare pot fi descrise modele care nu sunt disponibile în fiecare țară.

Aceste instrucțiuni de utilizare sunt protejate conform dreptului de autor. Toate drepturile rămân rezervate, în special dreptul de multiplicare, traducere și prelucrare cu sisteme electronice.

2.2 Indicații privind citirea instrucțiunilor de utilizare

Imaginile și textele descriu anumite operații.

Toate simbolurile aplicate pe aparat sunt explicate în aceste instrucțiuni de utilizare.

Direcția în care se privește:

Direcția privirii în timpul utilizării - „**stânga**” și „**dreapta**” în instrucțiunile de utilizare: utilizatorul se află în spatele aparatului și privește înainte, în direcția de deplasare.

Trimiteri la capitole:

Cu ajutorul unei săgeți se face trimitere la capitole și subcapitole pentru mai multe detalii. Exemplul următor face trimitere la un capitol: (⇒ 7.2)

Marcarea pasajelor de text:

Instrucțiunile descrise pot fi marcate în următoarele moduri.

Operații care necesită intervenția utilizatorului:

- Se deșurubează șurubul (1) cu o șurubelniță, se acționează maneta (2) ...

Enumerări de ordin general:

- Utilizarea produsului la manifestări sportive sau concursuri

Texte cu semnificație suplimentară:

Pentru a le evidenția suplimentar în instrucțiunile de utilizare, pasajele de text cu semnificație suplimentară sunt marcate cu unul dintre simbolurile descrise în continuare.



Pericol!

Pericol de accidentare sau rănire gravă a persoanelor. Trebuie adoptat sau trebuie evitat un anumit comportament.



Avertizare!

Pericol de rănire a persoanelor. Printr-un anumit comportament se previn răniri posibile sau probabile.



Atenție!

Răniri ușoare sau daune materiale pot fi prevenite printr-un anumit comportament.



Indicație

Informații pentru o mai bună folosire a aparatului și pentru prevenirea posibilelor greșeli de utilizare.

Texte cu trimitere la figuri:

Figurile care explică utilizarea aparatului le găsiți la începutul instrucțiunilor de utilizare.

Simbolul cameră foto servește la asocierea figurilor de pe paginile cu figuri cu pasajele de text corespunzătoare din instrucțiunile de utilizare.



2.3 Variante în funcție de țară

STIHL livrează încărcătoarele cu ștechere și comutatoare diferite, în funcție de țara de destinație.

În imagini sunt reprezentate încărcătoarele cu ștechere Euro; racordul la rețea al aparatelor cu alte tipuri de ștechere se face în același mod.

3. Descrierea aparatului



- 1 Parte superioară a ghidonului
- 2 Parte inferioară a ghidonului (RMA 339)
- 3 Consolă (RMA 339 C)
- 4 Carcasă
- 5 Capotă motor
- 6 Roată spate
- 7 Roată față
- 8 Coș de colectare iarbă
- 9 Mâner superior pentru transport
- 10 Mâner inferior pentru transport
- 11 Clapetă de evacuare
- 12 Mâner rotativ (RMA 339)
- 13 Manetă de blocare ghidon (RMA 339 C)
- 14 Indicator pentru nivel de umplere (coș de colectare iarbă)
- 15 Manetă de oprire motor
- 16 Manetă sistem de reglaj înălțime
- 17 Buton de pornire
- 18 Etichetă cu caracteristici, cu numărul mașinii
- 19 Capac
- 20 Conector de siguranță
- 21 Întrerupător pentru mod Eco
- 22 Acumulator
- 23 Încărcător

4. Pentru siguranța dvs.

4.1 Generalități



În timpul lucrului cu aparatul se vor respecta neapărat următoarele instrucțiuni de prevenire a accidentelor.



Înainte a primei puneri în funcțiune, instrucțiunile de utilizare trebuie citite cu atenție și integral. Păstrați cu grijă

instrucțiunile de utilizare pentru a putea fi folosite ulterior.

Aceste măsuri de precauție sunt indispensabile pentru siguranța dvs., dar enumerarea lor nu este limitativă. Utilizați aparatul întotdeauna cu grijă și spirit de răspundere și aveți în vedere că utilizatorul aparatului este responsabil în cazul accidentării unor persoane sau al deteriorării bunurilor acestora.

Familiarizați-vă cu elementele de comandă și cu utilizarea aparatului.

Folosirea aparatului este permisă numai persoanelor care au citit instrucțiunile de utilizare și sunt familiarizate cu manevrarea acestuia. Înainte de prima punere în funcțiune, utilizatorul trebuie să se preocupe să-și însușească instrucțiunile practice și de specialitate. Utilizatorul va fi instruit de către vânzător sau de către un alt specialist asupra modului în care se lucrează în siguranță cu acest aparat.

Cu ocazia acestei instruirii, utilizatorul trebuie atenționat asupra faptului că, pentru utilizarea aparatului, este nevoie de atenție și concentrare deosebite.

Riscurile reziduale nu pot fi evitate, chiar și în cazul utilizării acestui aparat în mod corespunzător.



Pericol de moarte prin asfixiere!

Pericol de asfixiere pentru copii dacă se joacă cu materialul de ambalare. Materialul de ambalare nu se va ține în niciun caz la îndemâna copiilor.

Aparatul, împreună cu toate accesoriile atașate, poate fi transmis, respectiv împrumutat, numai unor persoane care au fost instruite sau sunt familiarizate în principiu cu acest model și cu utilizarea lui. Instrucțiunile de utilizare constituie parte integrantă a aparatului și trebuie să-l însoțească.

Asigurați-vă că utilizatorul este apt din punct de vedere fizic, senzorial și mental, să opereze și să lucreze cu aparatul. Dacă utilizatorul este doar parțial apt din punct de vedere fizic, senzorial sau mental, utilizatorul are voie să lucreze cu aparatul doar sub supraveghere sau după ce a fost instruit de o persoană responsabilă.

Asigurați-vă că utilizatorul este major și a fost format profesional sub supraveghere, conform reglementărilor naționale.

Folosiți aparatul numai dacă sunteți odihnit și vă aflați într-o stare fizică și psihică bună. În cazul în care sănătatea vă este afectată, întrebați medicul dvs. dacă lucrul cu aparatul este oportun. După consumul de alcool, de droguri sau de medicamente care diminuează capacitatea de reacție, nu este permis lucrul cu acest aparat.

Aparatul este conceput pentru utilizare privată.

Atenție – pericol de accidentare!

Aparatul este destinat numai pentru tunderea ierbii. Nu este permisă o altă utilizare, aceasta putând fi periculoasă sau de natură a produce deteriorări aparatului.

Datorită pericolului de accidentare a utilizatorului sau a altor persoane, se interzice utilizarea aparatului pentru următoarele lucrări (enumerare incompletă):

- pentru tunderea tufelor, a gardurilor vii și a arbuștilor,
- pentru tăierea plantelor agățătoare,
- pentru îngrijirea gazonului de pe acoperișuri și din jardinierele balcoanelor,
- pentru tocarea și mărunțirea crengilor de la arbori și garduri vii,
- pentru curățarea drumurilor de acces (aspirare, suflare),
- la nivelarea ridicăturilor de pământ, cum ar fi, de exemplu, mușuroaiele de cârțiță,
- pentru transportul materialului cosit în afara coșului de colectare a ierbii prevăzut în acest scop.

Din motive de siguranță sunt interzise orice modificări ale aparatului, în afară de montarea competentă a accesoriilor atestate de STIHL; în caz contrar se pierde garanția. Informații despre accesoriile atestate obțineți de la distribuitorul autorizat STIHL.

Sunt interzise orice modificări aduse aparatului în scopul modificării puterii sau turației motorului cu ardere internă, respectiv ale motorului electric.

Nu se permite efectuarea de modificări la aparat care pot provoca creșterea nivelului de zgomot.

Nu este permisă transportarea cu aparatul a obiectelor, animalelor sau persoanelor, în special a copiilor.

La utilizarea în spații publice, parcuri, terenuri de sport, pe drumuri și în întreprinderi agricole și forestiere, sunt necesare măsuri sporite de precauție.

Nu dați drumul la aparat, decât dacă se află pe o suprafață plană și nu poate rula singur de pe aceasta.



Atenție! Punerea în pericol a sănătății din cauza vibrațiilor!

Expunerea excesivă la vibrații poate duce la afectarea

sistemului nervos și circulator, în special la persoanele cu probleme circulatorii.

Consultați medicul în cazul apariției unor simptome care ar putea fi declanșate de expunerea la vibrații.

Astfel de simptome, care apar mai ales la nivelul degetelor, mâinilor și articulațiilor mâinilor, pot fi, de exemplu (fără ca enumerarea să fie limitativă):

- amorțeală,
- dureri,
- slăbiciune musculară,
- decolorarea pielii,
- furnicături neplăcute.

În timpul funcționării, ghidonul trebuie ținut ferm cu ambele mâini de punctele prevăzute, însă în poziție relaxată.

Planificați duratele lucrărilor astfel încât să evitați solicitările ridicate pe parcursul unor intervale mari de timp.

4.2 Îmbrăcămintea și echipamentul de lucru



Purtați întotdeauna în timpul lucrului încălțăminte rezistentă, cu talpă aderentă. Nu lucrați desculțat sau încălțat, de exemplu, cu sandale.



În mod suplimentar, la lucrările de întreținere și de curățare, precum și la transportul aparatului, se vor purta întotdeauna mănuși rezistente iar părul lung va fi legat și asigurat (cu basma, șapcă etc.).



La ascuțirea cuțitului trebuie purtați ochelari de protecție adecvați.

Aparatul poate fi pus în funcțiune numai dacă utilizatorul poartă pantaloni lungi și îmbrăcămintă strânsă pe corp.

Nu se va purta niciodată îmbrăcămintă largă, care se poate prinde în piesele mobile (manete de comandă), și nici bijuterii, cravate sau fulare.



4.3 Acumulatorul

Copiii nu pot recunoaște și nici evalua pericolele pe care le prezintă un acumulator sau curentul electric. Copiii se pot răni grav.

- A se ține copiii la distanță.
- Acumulatorul se va păstra în locuri inaccesibile copiilor.

Acumulatorul nu este protejat împotriva tuturor intemperțiilor. Dacă acumulatorul este expus anumitor intemperții,

acumulatorul poate lua foc sau poate exploda. Pot fi rănite persoane și pot fi produse daune materiale.

- Acumulatorul trebuie protejat împotriva căldurii și a focului. 
- Nu se va arunca acumulatorul în foc.
- Se va respecta domeniul admis al temperaturilor, prevăzut pentru acumulatori. (⇒ 19.1) 
- Acumulatorul se va păstra la distanță de obiectele metalice.
- Acumulatorul se va proteja contra ploii și a umezelii și nu va fi scufundat în lichide. 
- Acumulatorul nu va fi supus la presiuni ridicate.
- Nu se va expune acumulatorul la microunde.
- Se va proteja acumulatorul contra chimicalelor și sărurilor.
- Nu se va lăsa acumulatorul să cadă pe jos.
- Acumulatorul trebuie păstrat la loc uscat și curat.
- Acumulatorul trebuie păstrat într-un spațiu închis.
- Acumulatorul trebuie păstrat separat de mașina de tuns iarba și de aparatul de încărcare.
- Acumulatorul se va păstra într-un ambalaj care nu este electro-conductor.
- Acumulatorul se va păstra în domeniul admis de temperaturi. (⇒ 19.1)

Acumulatorul este în **stare sigură de funcționare** dacă sunt îndeplinite următoarele condiții:

- Acumulatorul nu este deteriorat.
- Acumulatorul este curat și uscat.
- Acumulatorul funcționează și nu a fost modificat.

Dacă starea de funcționare nu mai este sigură, acumulatorul ar putea să nu mai funcționeze în condiții sigure. Persoanele se pot răni grav.

- Este interzisă utilizarea unui acumulator deteriorat sau defect.
- Este interzisă încărcarea unui acumulator deteriorat sau defect.
- Dacă acumulatorul este murdar sau s-a udat: Se curăță acumulatorul și se lasă să se usuce.
- Nu se va modifica acumulatorul.
- Nu se vor introduce obiecte în orificiile acumulatorului.
- Contactele electrice ale acumulatorului nu se vor lega sau scurtcircuita niciodată cu obiecte metalice.
- Nu se va deschide acumulatorul.

Dintr-un acumulator defect se poate scurge lichid. Dacă lichidul intră în contact cu pielea sau cu ochii, pielea sau ochii se pot irita.

- Se va evita contactul cu acest lichid.
- Dacă a avut loc un contact între lichid și piele: Se spală porțiunile de piele cu apă din abundență și săpun.
- Dacă a avut loc contact între lichid și ochi: Se spală ochii minimum 15 minute cu apă din abundență și se contactează un medic.

Dacă acumulatorul este defect, el poate să emane mirosuri sau fum în mod neobișnuit sau poate lua foc. Persoanele pot fi rănite grav sau chiar omorâte și pot fi produse daune materiale.

- Dacă acumulatorul miroase neobișnuit sau scoate fum: Nu se va folosi acumulatorul și se va ține departe de materiale inflamabile.
- Dacă acumulatorul a luat foc: Se stinge acumulatorul cu un stingător sau cu apă.

4.4 Aparatul de încărcare

Copiii nu pot recunoaște și nici evalua pericolele pe care le prezintă un aparat de încărcare sau curentul electric. Copiii se pot răni grav.

- A se ține copiii la distanță.
- Aparatul de încărcare se va păstra în locuri inaccesibile copiilor.

Aparatul de încărcare nu este protejat împotriva tuturor intemperiiilor. Dacă aparatul de încărcare este expus anumitor intemperii, aparatul de încărcare poate lua foc sau poate exploda. Pot fi rănite persoane și pot fi produse daune materiale.

- Nu se va folosi aparatul de încărcare în atmosfere ambiante ușor inflamabile sau cu pericol de explozie.
- Nu se va folosi aparatul de încărcare pe o suprafață ușor inflamabilă.
- Se va respecta domeniul admis al temperaturilor, prevăzut pentru aparatul de încărcare.
- Aparatul de încărcare se va folosi într-un spațiu închis și uscat.



- Aparatul de încărcare se păstrează separat de mașina de tuns iarba și de acumulator.
- Înaintea de depozitare, aparatul de încărcare trebuie lăsat să se răcească.
- Aparatul de încărcare se va păstra la loc uscat și curat.
- Aparatul de încărcare se păstrează într-un spațiu închis.

Aparatul de încărcare este în **stare sigură de funcționare** dacă sunt îndeplinite următoarele condiții:

- Aparatul de încărcare nu este deteriorat.
- Aparatul de încărcare este curat și uscat.
- Aparatul de încărcare funcționează și nu a fost modificat.

Dacă starea de funcționare nu mai este sigură, unele componente ar putea să nu mai funcționeze corect iar dispozitivele de siguranță să nu mai fie eficiente. Persoanele se pot răni grav.

- Este interzisă utilizarea unui aparat de încărcare deteriorat sau defect. Aparatul de încărcare se transferă la deșeuri.
- Dacă aparatul de încărcare este murdar sau s-a udat: Se curăță aparatul de încărcare și se lasă să se usuce.
- Nu se fac modificări la aparatul de încărcare.
- Nu se introduc obiecte în orificiile aparatului de încărcare.
- Contactele electrice ale aparatului de încărcare nu se vor lega sau scurtcircuita niciodată cu obiecte metalice.

- Nu se deschide aparatul de încărcare.

Cablul de alimentare nu este destinat purtării sau suspendării aparatului de încărcare. În caz contrar, cablul de alimentare și aparatul de încărcare se pot deteriora.

- Aparatul de încărcare se prinde și se ține de carcasă. Pe aparatul de încărcare este prevăzut un mâner pentru ridicarea ușoară a aparatului.
- Aparatul de încărcare se plasează pe suportul de perete.

4.5 Încărcarea

Contactul cu componente sub tensiune poate avea loc din următoarele cauze:

- Cablul de alimentare este deteriorat.
- Ștecherul de rețea este deteriorat.
- Priza nu este corect instalată.

Contactul cu componentele sub tensiune poate cauza electrocutarea. Utilizatorul poate fi rănit grav sau chiar omorât.

- Se va verifica dacă nu sunt deteriorate cablul de alimentare și ștecherul de rețea.
- Se introduce ștecherul de rețea numai într-o priză de alimentare corect instalată.

În timpul încărcării, o tensiune sau o frecvență de alimentare inadecvate pentru aparat pot produce o supratensiune în aparatul de încărcare. Aparatul de încărcare poate fi deteriorat.

- Asigurați-vă că tensiunea și frecvența rețelei corespund cu datele de pe eticheta cu caracteristici plasată pe aparatul de încărcare.

În timpul încărcării, aparatul de încărcare poate să emane mirosuri sau fum neobișnuite în cazul în care este defect. Pot fi rănite persoane sau pot fi produse daune materiale.

- Se scoate ștecherul de rețea din priză.

Dacă aparatul de încărcare se supraîncălzește și nu se elimină suficient căldura, poate apărea un incendiu. Persoanele pot fi rănite grav sau chiar omorâte și pot fi produse daune materiale.

- Nu se va acoperi aparatul de încărcare.
- Aparatul de încărcare se plasează pe suportul de perete.

Dacă se alimentează mai multe aparate de încărcare de la aceeași priză, este posibil ca, pe parcursul încărcării, cablurile electrice să fie supraîncărcate. Cablurile electrice se pot încălzi și pot lua foc. Persoanele pot fi rănite grav sau chiar omorâte și pot fi produse daune materiale.

- Aparatul de încărcare se va conecta la o priză la care nu sunt conectate și alte aparate electrice.
- Aparatul de încărcare nu se va conecta la prize multiple.

4.6 Transportul aparatului

Lucrați numai cu mânuși pentru a evita rănirea la atingerea pieselor ascuțite sau fierbinți ale aparatului.



Înainte de transport se oprește aparatul, se așteaptă oprirea cuțitului și apoi se scoate conectorul de siguranță.

Aparatul se va transporta numai cu motorul electric răcit.

Aveți în vedere greutatea aparatului și, dacă este necesar, folosiți sisteme auxiliare de încărcare (rampe de încărcare, dispozitive de ridicare).

Pe suprafața de încărcare, aparatul și componentele sale transportate împreună cu acesta (de exemplu coșul de colectare iarbă) se vor asigura cu elemente de fixare dimensionate corespunzător (chingi, cabluri etc.).

În cursul operațiilor de ridicare și transport se va evita contactul cu cuțitul.

Respectați în special indicațiile din capitolul „Transportul”. Acolo este explicat cum trebuie ridicat, respectiv ancorat aparatul. (⇒ 14.)

La transportul aparatului, aveți în vedere reglementările legale din zonă, în special cele referitoare la asigurarea încărcăturii și la transportul obiectelor pe suprafețe de încărcare.

4.7 Transportul acumulatorului

Acumulatorul nu este protejat împotriva tuturor intemperiiilor. Dacă acumulatorul este expus anumitor intemperii, acumulatorul poate fi deteriorat sau pot interveni daune materiale.

- Nu se transportă un acumulator deteriorat.
- Acumulatorul se transportă în aparat, într-un ambalaj care nu este electro-conductor sau într-un container pentru transport care nu este electro-conductor.

În timpul transportului în afara aparatului, acumulatorul se poate răsturna sau se poate mișca. Pot fi rănite persoane și pot fi produse daune materiale.

- Acumulatorul trebuie ambalat în ambalaj sau în containerul de transport, astfel încât să nu se poată mișca.
- Ambalajul sau containerul de transport trebuie asigurate astfel încât acestea să nu se poată mișca.

Acumulatorul nu se lasă niciodată în autovehicul și nu se expune niciodată la radiația solară directă.

Acumulatorii litiu-ion trebuie manevrați cu deosebită grijă în timpul transportului. În timpul transportului, acumulatorii trebuie asigurați în mod special contra scurtcircuitării. De aceea se va păstra ambalajul original de carton al acumulatorului, iar acumulatorii STIHL vor fi transportați fie în ambalajul original nedeteriorat, fie în mașina de tuns iarba.

4.8 Înainte de începerea lucrului

Asigurați-vă că aparatul va fi folosit numai de către persoane care cunosc instrucțiunile de utilizare.

Respectați reglementările locale privind orele de utilizare a aparatelor de grădină echipate cu motoare electrice.

Verificați întreaga zonă pe care se va folosi aparatul și îndepărtați toate pietrele, bețele, sârmele, oasele și alte corpuri străine ce ar putea fi aruncate de către aparat. Obstacolele (cum ar fi buturugi, rădăcini) pot trece ușor neobservate dacă iarba este înaltă.

Din acest motiv, înainte de a lucra cu aparatul, marcați toate obiectele străine (obstacolele) ascunse în suprafața gazonului și care nu pot fi îndepărtate.

Înainte de prima utilizare a aparatului, îndepărtați materialul de ambalare și siguranțele pentru transport.

Înainte de utilizarea aparatului, se vor înlocui toate piesele defecte precum și cele uzate sau deteriorate. Etichetele referitoare la pericole și la avertizări de pe aparat care sunt deteriorate sau care au devenit ilizibile vor fi înlocuite.

Distribuitorul dvs. STIHL vă poate pune la dispoziție etichete și toate celelalte piese de schimb.

Utilizarea aparatului este permisă numai în stare sigură de funcționare. Înainte de fiecare punere în funcțiune, trebuie să se verifice

- dacă aparatul este montat corespunzător.
- dacă scula de tăiere și întreaga unitate de tăiere (cuțitul, elementele de fixare, carcasa mecanismului de cosire) sunt în stare corespunzătoare. În special trebuie avute în vedere fixarea stabilă și eventualele deteriorări (ciobituri sau fisuri), precum și o eventuală uzură.
- dacă dispozitivele de protecție (de exemplu clapeta de evacuare, carcasa, ghidonul, maneta de oprire a motorului) se află în stare ireproșabilă și funcționează corect.
- dacă este intact și complet montat coșul de colectare iarbă; un coș de colectare iarbă deteriorat nu trebuie utilizat.
- dacă frâna motorului electric funcționează.

Dacă este cazul, se efectuează toate lucrările necesare, respectiv se apelează la un distribuitor autorizat. STIHL recomandă distribuitorii autorizați STIHL.

Nu porniți niciodată motorul electric fără cuțit montat corespunzător. Pericol de supraîncălzire a motorului electric!

Se vor respecta indicațiile din capitolele „Acumulatorul” (⇒ 4.3) și „Aparatul de încărcare” (⇒ 4.4).

4.9 În timpul lucrului

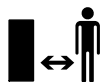

Nu lucrați niciodată dacă în zona periculoasă se află animale sau persoane, în special copii.

Nu lucrați la temperaturi ambiante sub +5°C.

Lucrați numai la lumina zilei sau la o lumină artificială suficient de intensă.

Nu utilizați aparatul pe ploaie, pe furtună și, în special, atunci când există pericol de trăsnet.



Atenție – pericol de accidentare!

Nu vă plasați niciodată mâinile sau picioarele lângă sau sub părțile rotative. Nu atingeți niciodată cuțitul în mișcare. Nu stați în fața deschiderii de evacuare.

Se va respecta permanent distanța de siguranță asigurată de ghidon. Ghidonul trebuie să fie întotdeauna montat corect și nu trebuie modificat. Nu puneți niciodată în funcțiune aparatul cu ghidonul rabătut.

Dispozitivele de cuplare și de siguranță montate pe aparat nu trebuie îndepărtate sau dezactivate. În special, nu se va fixa niciodată maneta de oprire a motorului de ghidon (de exemplu prin legare).

Nu fixați niciodată obiecte pe ghidon (de exemplu îmbrăcăminte de lucru).

Când solul este umed, există pericol mărit de accidentare datorită stabilității reduse. Trebuie lucrat cu deosebită atenție pentru

a preveni alunecarea. Dacă este posibil, evitați utilizarea aparatului când solul este umed.

Nu lăsați aparatul în ploaie.

În timpul lucrului, compartimentul acumulatorului se va păstra în permanență închis.

Pornirea aparatului:

Porniți aparatul cu atenție, conform indicațiilor din capitolul „Punerea în funcțiune a aparatului”. (⇒ 12.) Păstrați o distanță suficientă între picioarele dvs. și scula de tăiere.

La pornire, aparatul trebuie să stea pe o suprafață plană.

Aparatul nu trebuie înclinat înainte de pornire și în timpul procesului de pornire.

Nu porniți motorul electric atunci când canalul de evacuare nu este acoperit cu clapeta de evacuare, respectiv cu coșul de colectare a ierbii.

Se vor evita pornirile repetate într-un interval scurt, în special „joaca” la întrerupătorul de pornire. Pericol de supraîncălzire a motorului electric!

Lucrul pe pante:

Pantele se vor prelucra întotdeauna pe direcție transversală, niciodată pe direcție longitudinală.

Dacă, în timpul tunderii pe direcție longitudinală, utilizatorul pierde controlul, aparatul în funcțiune se poate rostogoli peste el.

Pe pante, fiți deosebit de prudenți la modificarea direcției de deplasare.

Căutați întotdeauna să aveți o poziție bună pe pante și evitați lucrul pe pante exagerat de înclinate.

Din motive de siguranță, aparatul nu trebuie folosit pe pante cu înclinația mai mare de 25° (46,6 %). **Pericol de accidentare!**

Înclinația pantei de 25° corespunde unei urcări de 46,6 cm pe verticală la o lungime orizontală de 100 cm.

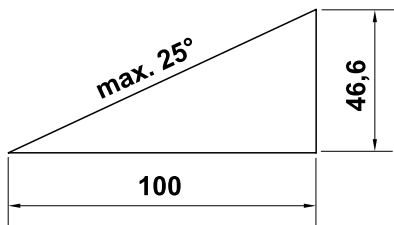

Utilizarea aparatului:



Atenție – pericol de accidentare!

Nu vă plasați niciodată mâinile sau picioarele lângă sau sub părțile rotative. Nu atingeți niciodată cuțitul în mișcare. Nu stați în fața deschiderii de evacuare. Se va respecta permanent distanța de siguranță asigurată de ghidon.



Nu încercați să verificați cuțitul în timp ce aparatul este în funcțiune. Nu deschideți

niciodată clapeta de evacuare și/sau nu scoateți niciodată coșul de colectare a ierbii, atât timp cât cuțitul se rotește. Cuțitul aflat în mișcare de rotație poate cauza răniri.

Conduceți aparatul numai la pas – nu alergați niciodată în timp ce lucrați cu aparatul. Prin conducerea aparatului la viteză mai mare, crește pericolul de accidentare prin împiedicare, alunecare etc.

Fiți deosebit de prudenți când întoarceți aparatul sau când îl trageți spre dumneavoastră.

Pericol de împiedicare!

Obiectele ascunse în brazda de iarbă (instalații de irigație gazon, stâlpi, ventile de apă, fundații, cabluri electrice etc.) trebuie ocolite. Nu treceți niciodată peste astfel de obiecte.

În cazul în care scula de tăiere sau aparatul se lovesc de un obstacol, respectiv un corp străin, motorul electric se va opri imediat, se va scoate conectorul de siguranță și se va controla atent aparatul.



Aveți în vedere că scula de tăiere continuă să se rotească mai multe secunde până la oprirea definitivă.

Opriți motorul electric

- când aparatul trebuie înclinat la transportul peste alte suprafețe decât cele acoperite cu iarbă,
- când aparatul trebuie adus pe suprafața de cosire și apoi trebuie retras din nou,
- înainte de a scoate coșul de colectare a ierbii,
- înainte de a regla înălțimea de tăiere.



Opriți motorul electric, scoateți ștecherul de siguranță și asigurați-vă că scula de tăiere s-a oprit complet

- înainte de a scoate acumulatorul;
- înainte de a pleca de lângă aparat, respectiv dacă aparatul rămâne nesupravegheat;
- înainte de a transporta aparatul, de a-l ridica sau de a-l muta;
- înainte de a înlătura blocajele sau înfundările din canalul de evacuare;

– înainte de a verifica aparatul, de a-l curăța sau de a executa asupra lui diverse operații (de exemplu, rabaterea sau reglarea ghidonului);

– când scula de tăiere a atins un corp străin. Scula de tăiere trebuie verificată pentru a vedea dacă nu a suferit eventuale deteriorări. Aparatul nu poate fi pus în funcțiune cu axul cuțitului, respectiv axul motorului deformat.

Pericol de rănire din cauza pieselor defecte!

– dacă aparatul începe să vibreze neobișnuit de puternic. În acest caz, întregul aparat, în special scula de tăiere, trebuie verificate dacă nu prezintă deteriorări sau componente slăbite. Componentele deteriorate trebuie înlocuite înainte de a continua lucrul, iar componentele slăbite trebuie fixate/înșurubate strâns.



Pericol de accidentare!

Vibrațiile puternice indică, de regulă, o defecțiune.

Nu este permisă folosirea aparatului, mai ales cu axul cuțitului deteriorat sau deformat sau cu un cuțit deteriorat, respectiv deformat. Pentru reparațiile necesare apelați la un specialist – STIHL recomandă distribuitorul specializat STIHL – dacă nu dispuneți de cunoștințele necesare.

4.10 Întreținerea, curățarea, reparațiile și depozitarea

Înainte de începerea oricăror lucrări la aparat, înainte de reglare sau de curățare,

- se oprește motorul electric,

- se scoate ștecherul de protecție și,
- dacă este cazul, se scoate acumulatorul.



Înainte de depozitarea în spații închise sau de efectuarea unor operații de întreținere sau curățare, lăsați aparatul să se răcească complet.

Curățarea:

După utilizare, întregul aparat trebuie curățat cu atenție. (⇒ 13.2)

Depunerile de resturi de iarbă se vor desprinde cu un băț de lemn. Se curăță partea inferioară a mașinii cu o perie și cu apă.

Nu utilizați în nici un caz echipamente de curățat la înaltă presiune și nu curățați aparatul sub apă curentă (de exemplu, cu un furtun de stropit grădina). Nu utilizați detergenți corozivi. Acești detergenți pot deteriora piesele din material plastic și din metal, fapt care poate influența funcționarea sigură a aparatului dvs. STIHL.

Pentru a evita supraîncălzirea, respectiv pericolul de incendiu, zona fantelor de răcire de la partea superioară a aparatului (dintre capota motorului electric și carcasă) și de la partea inferioară a aparatului (în canalul de evacuare) se vor menține fără murdărie (de exemplu iarbă, paie, mușchi, frunze sau vaselină ieșită în afară).

Lucrări de întreținere:

Trebuie efectuate numai acele lucrări de întreținere care sunt descrise în aceste instrucțiuni de utilizare; pentru toate celelalte lucrări trebuie să se apeleze la distribuitorul de specialitate. În cazul în care vă lipsesc cunoștințele sau mijloacele auxiliare necesare, adresați-vă

întotdeauna unui distribuitor de specialitate.

STIHL recomandă efectuarea de lucrări de întreținere și reparație numai de către distribuitorii autorizați STIHL.

Distribuitorii autorizați STIHL sunt instruiți în permanență și dispun de informațiile tehnice necesare.

Utilizați numai scule, accesorii sau aparate atașabile atestate de STIHL pentru acest aparat sau piese echivalente din punct de vedere tehnic deoarece, în caz contrar, există pericol de accidente cu periclitarea persoanelor sau cu deteriorări ale aparatului. Dacă aveți probleme sau întrebări, adresați-vă unui distribuitor autorizat.

Sculele, accesoriile și piesele de schimb originale STIHL sunt adaptate optim la aparat și la cerințele utilizatorului. Piesele de schimb originale STIHL pot fi recunoscute după numărul de piesă de schimb STIHL, după marcajul STIHL și, de asemenea, după marcajul caracteristic pieselor de schimb STIHL. Pe componentele mici, poate fi găsit numai marcajul.

Mențineți întotdeauna curate și lizibile etichetele autocolante de avertizare și indicatoare. Etichetele autocolante deteriorate sau pierdute trebuie înlocuite cu plăcuțe noi, originale, de la distribuitorul dvs. STIHL autorizat. Dacă o componentă este înlocuită cu una nouă, asigurați-vă că noua componentă este prevăzută cu aceeași etichetă autocolantă.

Verificați în mod regulat cuțitul în ceea ce privește poziția sigură și eventuale deteriorări sau uzuri.

La unitatea de tăiere se va lucra numai cu mănuși de lucru groase și cu o deosebită atenție.

Mențineți toate piulițele, bolțurile și șuruburile, în special șurubul cuțitului, bine strânse, pentru ca aparatul să se afle într-o stare de funcționare sigură.

Verificați cu regularitate întregul aparat și coșul de colectare a ierbii în ceea ce privește eventuale uzuri sau deteriorări, mai ales înaintea depozitării (de exemplu pentru iarnă). Din motive de siguranță, înlocuiți componentele uzate sau deteriorate, astfel încât aparatul să se afle întotdeauna într-o stare sigură de funcționare.

Dacă, pentru lucrări de întreținere, se demontează componente sau dispozitive de protecție, acestea trebuie neapărat montate la loc în mod corect după finalizarea respectivelor lucrări.

4.11 Depozitarea în cazul pauzelor de funcționare mai lungi

Aparatul în stare rece, acumulatorul, precum și ștecherul de siguranță se depozitează separat într-un spațiu uscat, încuiat, inaccesibil pentru copii, în condiții de siguranță.

Asigurați-vă că aparatul este protejat împotriva utilizării neautorizate (de exemplu de către copii).

Înainte de depozitării (de ex. pentru pauza de iarnă), aparatul se va curăța temeinic.

Depozitați aparatul în stare sigură de funcționare.

Situați aparatul pe o suprafață plană astfel încât să nu poată rula accidental de pe aceasta.

4.12 Evacuarea la deșeuri

Asigurați-vă că un aparat scos definitiv din uz (mașină de tuns iarba, acumulator, aparat de încărcare, accesorii) este transferat la deșeuri conform reglementărilor în vigoare. Faceți mașina de tuns iarba inutilizabilă înainte de a o preda la centrul de reciclare. Pentru a evita accidentele, îndepărtați în primul rând ștecherul de protecție și cablul electric dintre întrerupător și motorul electric.

Pericol de rănire din cauza sculei de tăiere!

Nu lăsați niciodată nesupravegheat aparatul, chiar dacă aceasta este scos definitiv din funcțiune. Asigurați-vă că aparatul și scula de tăiere sunt depozitate în locuri inaccesibile copiilor.

Acumulatorii trebuie evacuați la deșeuri separat de aparat. Trebuie să vă asigurați că, înainte de evacuarea la deșeuri, acumulatorii au fost descărcați (de exemplu prin lăsarea motorului electric să meargă în gol), precum și că operația de evacuare la deșeuri a acestora se face în siguranță și în mod ecologic.

5. Descrierea simbolurilor



Atenție!

Înainte de punerea în funcțiune, citiți instrucțiunile de utilizare.

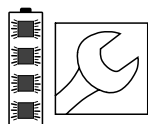
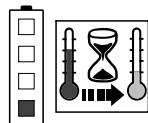
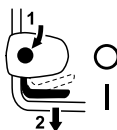
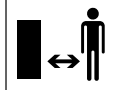

Pericol de accidentare!

Țineți alte persoane la distanță de zona de pericol.

Atenție – cuțite ascuțite!

Cuțitele se rotesc în continuare după oprirea motorului electric. Înaintea lucrărilor de întreținere se va îndepărta dispozitivul de blocare (conectorul de siguranță).

RMA 339:

Pornirea motorului electric.

RMA 339 C:

Pornirea motorului electric.

RMA 339 C:

Oprirea motorului electric.

Acumulatorul este prea cald. Procesul de încărcare începe după faza de răcire, respectiv acumulatorul poate fi utilizat numai după faza de răcire.

Acumulatorul este defect și trebuie înlocuit.

6. Conținutul pachetului



Poz.	Denumire	Buc.
A	Aparat de bază	1
B	Parte superioară a coșului de colectare iarbă	1
C	Parte inferioară a coșului de colectare iarbă	1
D	Bolț	2
M	Ștecher de siguranță	1
N	Aparat de încărcare	
O	Acumulator	
	• Instrucțiuni de utilizare	1
RMA 339 C:		
E	Manșon	1
F	Șurub	1
G	Șaibă	2
H	Piuliță	1
RMA 339:		
I	Șurub cu cap semirotund	2
J	Ghidaj cablu	1
K	Mâner rotativ	2



Conținutul pachetului poate să difere în funcție de țara de destinație și de varianta de execuție.

7. Pregătirea aparatului pentru lucru

7.1 Generalități



Pericol de accidentare

Respectați instrucțiunile de siguranță din capitolul „Pentru siguranța dvs.” (⇒ 4.).



În special, înainte de orice lucrare la mașina de tuns iarba, scoateți ștecherul de siguranță (⇒ 9.2).

- Pentru executarea tuturor lucrărilor descrise, așezați aparatul pe o suprafață orizontală, plană și rezistentă.



La livrare, acumulatorii sunt încărcăți cca. 30%. De aceea, aceștia trebuie încărcăți înainte de prima punere în funcțiune.

- Încărcați acumulatorul (⇒ 8.4).

7.2 Montarea ghidonului simplu (RMA 339 C)



- **1** Se introduce manșonul (E) în orificiul de pe ghidon (1).
- **2** Se introduc ambele șaibe (G) pe manșon, cu bombarea spre interior.
- **3** Se țin fixe manșonul (E) și șaibe (G) și se introduc împreună cu ghidonul (1) în consola (2).
- **4** Se montează piulița (H) în consolă, ca în figură.
- **5** Se introduce șurubul (F) din exterior spre interior în orificiile de pe ghidonul (1) și de pe consola (2).

- **6** Se strânge șurubul (F).
Cuplu de strângere:
18 - 22 Nm

Montarea cablului electric:

- Se introduce cablul electric în ghidajul de cablu (3) ca în figură,
- se apasă în suportul de pe ghidon (4) și
- se fixează cu clema de cablu (5) pe ghidon.

7.3 Montarea ghidonului dublu (RMA 339)



Montarea părții superioare a ghidonului:

- **1** Se introduce șurubul cu cap semirotund (I) prin ghidajul de cablu (J) și se fixează cablul electric (1).
- **2** Se introduce ghidonul dublu (2) pe cele două părți inferioare ale ghidonului (3).
- **3** Se introduc șuruburile cu cap semirotund (I) prin orificii, din interior spre exterior – în dreapta cu ghidajul de cablu (J), în stânga fără.
- **4** Se strâng cu mânerle rotative (K).

Montarea clemei de cablu:

- Se montează clema de cablu (4) pe partea superioară a ghidonului. Se introduce cablul electric (1) ca în figură.
- Se închide eclisa (5) și se lasă să se înclicheteze.
Distanța dintre clema de cablu și întrerupător:
25 - 27 cm

7.4 Asamblarea coșului de colectare iarbă



- Se așează partea superioară (B) a coșului de colectare iarbă pe partea inferioară (C) a acestuia. Atenție la poziția corectă a ghidajelor.
- Se împing bolțurile (D) dinspre interior prin orificiile prevăzute în acest scop.
- Printr-o apăsare ușoară, se înclichetează partea superioară (B) a coșului de colectare iarbă în partea inferioară a acestuia.
- Se montează coșul de colectare a ierbiilor (⇒ 9.7).

8. Acumulatorul și aparatul de încărcare

8.1 Generalități

Mașinile de tuns iarba **RMA 339**, **RMA 339 C** sunt acționate exclusiv cu acumulatori **STIHL** cu ioni de litiu, de tipul **AK**.

Acumulatorii livrați cu echipamentul sunt adaptați în mod optim scopului de utilizare, dar se pot utiliza toți acumulatorii de tipul **STIHL AK**.

Sistemul electronic al mașinii de tuns iarba face schimb de date cu acumulatorul montat și adaptează puterea motorului electric la capacitatea acumulatorului respectiv.

8.2 Conectarea electrică a încărcătorului



- Se introduce ștecherul (1) în priza (2).

- După conectarea încărcătorului la rețea are loc un autotest. În timpul acestui proces, LED-ul (3) de pe încărcător se aprinde cca. 1 secundă în culoare verde, apoi în culoare roșie, după care se stinge din nou (⇒ 8.6).

8.3 Scoaterea/introducerea acumulatorului



- Se scoate ștecherul de siguranță (⇒ 9.2) și se menține capacul compartimentului acumulatorului în poziție deschisă.



Scoaterea acumulatorului:

- Se împinge maneta de blocare (1) spre acumulator și se scoate acumulatorul (2) în sus.

Introducerea acumulatorului:

- Se introduce acumulatorul (2) printr-o ușoară apăsare în compartimentul său până la maximum, conform figurii – se va auzi un clic.

8.4 Încărcarea acumulatorului



Durata încărcării depinde de diverși factori, cum ar fi, de exemplu, temperatura acumulatorului sau temperatura ambiantă. Timpul efectiv de încărcare poate diferi de timpul de încărcare indicat. Timpul de încărcare este indicat la www.stihl.com/charging-times.



După ce se introduce acumulatorul în aparatul de încărcare, procesul de încărcare pornește automat. Când acumulatorul este complet încărcat, aparatul de încărcare se oprește automat.

În timpul încărcării, acumulatorul și aparatul de încărcare se încălzesc.

- Se scoate acumulatorul din compartimentul său. (⇒ 8.3)
- Se conectează electric aparatul de încărcare. (⇒ 8.2)
- Se introduce acumulatorul (1) în ghidajele aparatului de încărcare (2) și se apasă la maximum. LED-ul de pe aparatul de încărcare (3) se aprinde în culoare verde. LED-urile de pe acumulatorul (4) se aprind în culoare verde și indică starea de încărcare.
- Dacă LED-ul de pe aparatul de încărcare (3) și LED-urile de pe acumulatorul (4) nu mai luminează, se scoate ștecherul de rețea din priză. Acumulatorul este complet încărcat.
- Se scoate acumulatorul din aparatul de încărcare și se instalează în compartimentul acumulatorului. (⇒ 8.3)

8.5 LED-urile de pe acumulator

Indicarea stării de încărcare:

- Se apasă tasta (1). LED-urile luminează timp de cca. 5 secunde în culoare verde și indică starea de încărcare.
- Dacă LED-ul din dreapta clipește în culoare verde, acumulatorul trebuie încărcat. (⇒ 8.4)



Defecțiuni:

LED-urile indică defecțiuni fie ale mașinii de tuns iarba, fie ale acumulatorului. În astfel de cazuri, ele pot fi aprinse sau pot clipi în culoare roșie.

4 LED-uri clipeșc în culoare roșie:
Acumulatorul are o defecțiune.

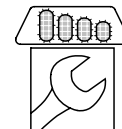

1 LED este aprins continuu în culoare roșie:
Acumulatorul este prea cald sau prea rece.

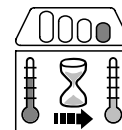

3 LED-uri sunt aprinse continuu în culoare roșie:
Mașina de tuns iarba este prea caldă.



3 LED-uri clipeșc în culoare roșie:
Mașina de tuns iarba are o defecțiune.



- Se remediază defecțiunile. (⇒ 20.)

8.6 LED-ul de pe aparatul de încărcare



LED-ul (3) indică starea aparatului de încărcare. El poate lumina în culoare verde sau poate clipi în culoare roșie.

LED-ul este aprins în culoare verde, iar LED-urile de pe acumulator sunt aprinse continuu sau clipeșc în culoare verde:
Acumulatorul se încarcă.

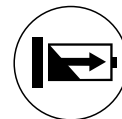

LED-ul clipește în culoare roșie:
Între acumulator și aparatul de încărcare nu există contact electric sau acumulatorul sau aparatul de încărcare sunt defecte.



Dacă LED-ul este aprins în culoare verde și 1 LED de pe acumulator este aprins în culoare roșie, înseamnă că acumulatorul este fie prea cald, fie prea rece.

- Se remediază defecțiunile. (⇒ 20.)

9. Elemente de comandă

9.1 Compartimentul acumulatorului



 Compartimentul acumulatorului trebuie să fie întotdeauna închis în timpul funcționării.

Deschiderea compartimentului acumulatorului:

- Se apasă ușor ciocul de fixare (1) și se rabate în spate capacul (2).

Închiderea compartimentului acumulatorului:

- Se închide capacul (2) având grijă să se înclichezeze ciocul de fixare (1).

9.2 Ștecherul de siguranță



Mașina de tuns iarba poate fi pusă în funcțiune numai când ștecherul de siguranță este introdus în soclul din spatele locașului acumulatorului.



Pericol de accidentare!

Înainte tuturor lucrărilor la aparat, în special înainte transportului, a lucrărilor de întreținere și de curățare, precum și înainte verificării, ștecherul de siguranță trebuie scos. (⇒ 4.)



- Se ridică în sus capacul compartimentului acumulatorului (1) ținând de partea din față și se menține în poziție deschisă. (⇒ 9.1)
- **Scoaterea:**
Se scoate ștecherul de siguranță (2) din soclul (3) și se păstrează separat de mașina de tuns iarba.
- **Introducerea:**
Se introduce ștecherul de siguranță (2) împingându-l la maximum în soclul (3).
- Se închide capacul compartimentului acumulatorului (1).

9.3 Întrerupătorul pentru modul Eco



În compartimentul acumulatorului se găsește întrerupătorul pentru modul Eco. Acesta crește timpul de funcționare a acumulatorului. (⇒ 10.2)

Activarea modului Eco:

- Se trece întrerupătorul în poziția I.

Dezactivarea modului Eco:

- Se trece întrerupătorul în poziția O.

9.4 Reglarea ghidonului cu un braț (RMA 339 C)



Pericol de prindere!

La acționarea manetei de blocare, țineți în permanență cu o mână partea superioară a ghidonului în poziția sa cea mai de sus. Nu plasați niciodată degetele între ghidon și consolă (sub și peste maneta de blocare).

Rabaterea ghidonului:

Poziția de transport (pentru curățarea aparatului, precum și pentru reducerea volumului în timpul transportului și al depozitării):

- Partea superioară (2) a ghidonului se ține cu o mână de locul cel mai de sus și se ridică ușor (se descarcă).
- Se apasă în jos și se menține apăsată maneta de blocare (1).
- Se rabate în față ghidonul (2) având grijă să nu se deterioreze cablul electric.

Poziția de lucru (pentru împingerea aparatului):

- Se rabate spre spate ghidonul (2), având grijă ca acesta să se înclichezeze complet.

Reglarea pe înălțime:

Înălțimea ghidonului cu un braț se poate regla în 2 trepte:

- Partea superioară (2) a ghidonului se ține cu o mână de locul cel mai de sus și se ridică ușor (se descarcă).
- Se apasă în jos și se menține apăsată maneta de blocare (1).

- Se aduce ghidonul (2) în poziția dorită.
- Se eliberează maneta de blocare (1), având grijă ca ghidonul să se înclicheteze complet.

9.5 Rabaterea ghidonului cu două brațe (RMA 339)



Pericol de prindere!

La slăbirea mânerelor rotative, partea superioară a ghidonului se poate rabate. Din acest motiv, în timpul deșurubării mânerelor rotative, se va ține cu una din mâini partea superioară a ghidonului din punctul cel mai de sus.

Poziția de transport (pentru curățarea aparatului, precum și pentru reducerea volumului în timpul transportului și al depozitării):

- Se slăbesc mânerele rotative (1) până când se rotesc liber.
- Se rabate în față partea superioară (2) a ghidonului.

Poziția de lucru (pentru împingerea aparatului):

- Se rabate în spate partea superioară (2) a ghidonului și se menține cu o mână în această poziție.
- Se înșurubează strâns mânerul rotativ (1). Atenție la poziția corectă a ghidajului (3) pentru cablu.

9.6 Sistemul central de reglare a înălțimii de tăiere



Se pot alege 5 înălțimi diferite de tăiere.

Treapta 1 = 30 mm

Treapta 5 = 70 mm

Mașini de tuns iarba pentru Marea Britanie:

Se pot alege 6 înălțimi diferite de tăiere.

Treapta S = 20 mm

Treapta 5 = 70 mm



Pentru a evita deteriorările, înălțimea minimă de tăiere trebuie folosită numai pe suprafețe de gazon lipsite de denivelări.

Reglarea înălțimii de tăiere:

- **1** Maneta de reglaj pe înălțime (1) se îndepărtează ușor de mașina de tuns iarba, până când ciocurile de înclichetare (2) eliberează maneta.

- **2** Mașina de tuns iarba se ridică, respectiv se împinge în jos.

Înălțime de tăiere mai mare: se ridică mașina de tuns iarba cu maneta de reglaj pe înălțime (1) (maneta va fi împinsă spre față).

Înălțime de tăiere mai mică:

se împinge în jos mașina de tuns iarba cu maneta de reglaj pe înălțime (1) (maneta va fi împinsă spre spate).

- Se apasă maneta de reglaj pe înălțime (1) spre mașina de tuns iarba, până când ciocurile de înclichetare (2) pătrund în manetă. Înălțimea de tăiere aleasă poate fi citită la ciocul de înclichetare (3) plasat cel mai în față.

9.7 Coșul de colectare iarbă

Montarea:

- Se deschide și se menține deschisă clapeta de evacuare (1).



- Se agață coșul de colectare iarbă (2) cu ciocurile de susținere (3) în degajările (4) de pe partea din spate a aparatului.

- Se închide clapeta de evacuare (1).

Scoaterea coșului:

- Se deschide și se menține deschisă clapeta de evacuare (1).
- Coșul de colectare iarbă (2) se ridică și se scoate spre spate.
- Se închide clapeta de evacuare (1).

9.8 Indicatorul pentru nivelul de umplere



Curentul de aer produs de cuțit ridică indicatorul pentru nivelul de umplere (1). În cazul în care coșul de colectare a ierbii este umplut, curentul de aer se oprește. În cazul în care curentul de aer este redus, indicatorul pentru nivelul de umplere (1) revine în poziția de repaus. Aceasta este o indicație pentru golirea coșului de colectare a ierbii.

Funcționarea corespunzătoare a indicatorului pentru nivelul de umplere este asigurată numai în cazul unui curent optim de aer. Factorii externi, cum ar fi iarba udă, deasă sau înaltă, treptele joase de tăiere, acumularea murdăriei sau altele similare pot afecta curentul de aer și funcționarea indicatorului pentru nivelul de umplere.

A Coșul de colectare a ierbii se umple

B Coșul de colectare a ierbii este plin

- Se golește coșul de colectare a ierbii, care s-a umplut (⇒ 12.4).

10. Indicații pentru lucru

10.1 Generalități

Se poate obține un gazon frumos și des prin tunderea frecventă și păstrarea scurtă a acestuia.

Într-o climă caldă și uscată, nu se va tunde gazonul prea scurt deoarece, în caz contrar, acesta va fi ars de soare și va deveni neaspektuos!

Cu un cuțit ascuțit se obține un aspect mai frumos al gazonului decât cu un cuțit tocit; din acest motiv, cuțitul trebuie ascuțit în mod regulat (distribuitorul STIHL).

10.2 Productivitatea de tăiere

Productivitatea de tăiere (timpul de funcționare a acumulatorului) depinde de proprietățile ierbii și de înălțimea de tăiere selectată. Productivitatea de tăiere se mărește prin următoarele măsuri:

- tunderea mai frecventă a ierbii,
- mărirea înălțimii de tăiere,
- reducerea vitezei de înaintare,
- lăsarea ierbii să se usuce înainte de tundere.

Dacă este necesar, se pot achiziționa acumulatori suplimentari STIHL cu ioni de litiu (accesoriu special).

Modul Eco:

Mașina de tuns iarba este prevăzută cu un **mod Eco**, al cărui rol este să îmbunătățească eficiența energetică și, prin aceasta, productivitatea de tăiere.

ECO

Modul Eco poate fi activat și dezactivat cu ajutorul întrerupătorului aflat în compartimentul acumulatorului. (⇒ 9.3)

Modul de funcționare:

Turația motorului electric scade automat dacă e necesară o putere mai mică. În cazul unui necesar mai mare de putere, turația crește din nou în câteva fracțiuni de secundă.

10.3 Zona de lucru a operatorului



- Din motive de siguranță, când motorul electric funcționează, operatorul trebuie să se plaseze întotdeauna în zona de lucru din spatele ghidonului. Se va păstra permanent distanța de siguranță asigurată de ghidon.
- Mașina de tuns iarba poate fi folosită numai de o singură persoană; alte persoane trebuie ținute la distanță de zona de pericol. (⇒ 4.)

10.4 Încărcarea corectă a motorului electric

Mașina de tuns iarba nu se pornește în iarbă înaltă. Dacă motorul electric pornește greu, se selectează înălțimi mai mari de tăiere.

Este permisă solicitarea mașinii de tuns iarba numai până la nivelul la care turația motorului nu scade sensibil.

Dacă turația scade la cosirea ierbii înalte, alegeți o înălțime de tăiere mai mare și/sau reduceți viteza de înaintare.



Dacă modul Eco este activat, turația scade automat când e necesară o putere mai mică. (⇒ 10.2)

10.5 Când cuțitul se blochează

Se oprește imediat motorul electric și se scoate ștecherul de siguranță. Apoi se elimină cauza defecțiunii.

10.6 Protecția termică la suprasarcină a motorului electric

Dacă, în timpul lucrului, motorul electric este supraîncărcat, acesta este oprit de sistemul electronic. În cazul unei supraîncărcări termice, se aprind trei LED-uri roșii pe acumulator. (⇒ 8.5)

Cauze ale unei supraîncărcări:

- cuțit tocit,
- tunderea în iarbă prea înaltă sau înălțime de tundere reglată la nivel prea mic,
- viteză de înaintare prea mare,
- curățare insuficientă a traseului aerului de răcire (fante de ventilație).

Repunerea în funcțiune

După o perioadă de răcire de până la 10 minute (în funcție de temperatura ambiantă), aparatul se repune în funcțiune în mod normal. (⇒ 12.)

11. Dispozitive de siguranță

Aparatul este echipat cu mai multe sisteme de siguranță pentru funcționarea sigură și pentru protecția împotriva utilizării necorespunzătoare.



Pericol de accidentare!

Dacă este identificat un defect la dispozitivele de siguranță, aparatul nu trebuie pus în funcțiune. Adresați-vă unui distribuitor autorizat; STIHL recomandă distribuitorii autorizați STIHL.

11.1 Conectorul de siguranță

Motorul electric poate fi pornit numai atunci când conectorul de siguranță este introdus (⇒ 9.2).

11.2 Dispozitive de protecție

Mașina de tuns iarba este echipată cu dispozitive de protecție, care împiedică contactul accidental cu cuțitul și cu materialul tăiat evacuat în exterior. Acestea sunt carcasa, clapeta de evacuare, coșul de colectare iarbă și ghidonul montat corect.

11.3 Comanda bimanuală

Motorul electric poate fi pornit numai dacă se apasă și se menține apăsat cu mâna dreaptă butonul de pornire și dacă, după aceasta, se trage spre ghidon cu mâna stângă maneta de oprire motor.

11.4 Frâna motorului electric

După eliberarea manetei de oprire motor, cuțitul se oprește în mai puțin de 3 secunde.

O frână integrată în motorul electric scurtează durata rotirii inerțiale până la oprirea completă a cuțitelor.

Măsurarea timpului de mișcare inerțială

După pornirea motorului electric, cuțitul se rotește și se aude un zgomot specific produs de aerul în mișcare. Timpul de mișcare inerțială corespunde duratei zgomotului produs de aerul în mișcare după oprirea motorului electric; acest timp poate fi măsurat cu un cronometru.

12. Punerea în funcțiune a aparatului

12.1 Măsurii pregătitoare



Pericol de accidentare!

Aveți în vedere instrucțiunile de siguranță din capitolul „Pentru siguranța dumneavoastră”. (⇒ 4.)

- Se încarcă acumulatorul, după care se introduce în compartimentul său. (⇒ 8.4)
- Se introduce ștecherul de siguranță. (⇒ 9.2)

12.2 Pornirea mașinii de tuns iarba



Mașina de tuns iarba nu se pornește în iarbă înaltă. Dacă motorul electric pornește greu, se selectează înălțimi mai mari de tăiere.

- **1** Se apasă butonul de pornire (1) și se menține în această poziție.
- **2** Se trage maneta de oprire a motorului (2) spre ghidon și se menține în această poziție.

- Butonul de pornire (1) poate fi eliberat după acționarea manetei de oprire a motorului (2).

12.3 Oprirea mașinii de tuns iarba



- Se eliberează maneta de oprire (1) a motorului. Motorul electric și cuțitul se opresc complet după câteva secunde de rotire inerțială.

12.4 Golirea coșului de colectare a ierbii



Pericol de accidentare!

Din motive de siguranță, înainte de scoaterea coșului de colectare a ierbii, motorul electric trebuie oprit.

- Se scoate coșul de colectare a ierbii. (⇒ 9.7)
- Se deschide coșul de colectare a ierbii, eliberând clema de închidere (1). Se rabate în sus partea superioară (2) a coșului și se menține în această poziție. Se rabate spre spate coșul de colectare a ierbii și se golește materialul tăiat.
- Se închide coșul de colectare a ierbii.
- Se montează coșul de colectare a ierbii. (⇒ 9.7)

13. Întreținerea

13.1 Generalități



Pericol de accidentare

Respectați instrucțiunile de siguranță din capitolul „Pentru siguranța dumneavoastră” (⇒ 4.).



În special, înainte de orice lucrare la mașina de tuns iarba, scoateți conectorul de siguranță (⇒ 9.2).

Întreținerea anuală de către distribuitorul autorizat:

Mașina de tuns iarba trebuie verificată o dată pe an de către un distribuitor autorizat. STIHL recomandă distribuitorii autorizați STIHL.

13.2 Curățarea aparatului

Interval de întreținere: După fiecare utilizare



Îngrijirea atentă protejează aparatul contra deteriorării și îi prelungește durata de utilizare.

- Se scoate acumulatorul (⇒ 8.3)
- Se scoate coșul de colectare iarbă (⇒ 9.7).



Pericol de accidentare!

Înainte de rabaterea în sus a mașinii de tuns iarba, așezați-o pe o suprafață de sprijin solidă, orizontală și plană. În timpul lucrărilor efectuate în poziția de curățare, aparatul se poate răsturna. Se va sta permanent lateral față de aparat. Nu se va lucra niciodată în fața sau în spatele aparatului.

Poziția de curățare RMA 339 C:

- Pentru rabaterea în sus, poziționați-vă în dreapta aparatului.
- Se aduce partea superioară a ghidonului în poziția cea mai de jos (până la limită; maneta de blocare nu înclichează în această poziție). (⇒ 9.4)
- Se deschide cu mâna dreaptă clapeta de evacuare (1) și se menține în această poziție.
- Cu mâna stângă se prinde consola ca în figură și se menține clapeta de evacuare deschisă. Concomitent se acționează și se menține în această poziție maneta de blocare (2) folosind degetul mare.
- Se prinde aparatul cu mâna dreaptă de mânerul din față și se basculează încet spre spate, până ce ghidonul se sprijină pe sol ca în figură.
- Se eliberează clapeta de evacuare (1) și maneta de blocare (2) și se verifică poziția stabilă a aparatului.

Poziția de curățare RMA 339:

- Se rabatează ghidonul dublu (⇒ 9.5)
- Se basculează mașina de tuns iarba și se așează pe părțile inferioare ale ghidonului (3).

Indicații pentru curățare:

- Murdăria se îndepărtează cu puțină apă, folosind o perie sau o lavetă. Se curăță în special și cuțitul. Niciodată nu se va îndrepta jetul de apă spre piesele motorului electric, garnituri de etanșare, lagăre și componente electrice, cum ar fi acumulatori sau întrerupătoare.
- Mai întâi se vor desprinde resturile de iarbă cu un băț din lemn.
- Se îndepărtează murdăria de pe traseul de răcire (fantele de aspirație) dintre capota motorului electric și partea inferioară a carcasei pentru a asigura o răcire suficientă a motorului.
- Dacă este necesar, se va utiliza un detergent special (de exemplu, detergent special STIHL).

13.3 Motorul electric și roțile

Motorul electric nu necesită întreținere.

Lagărele roților nu necesită întreținere.

13.4 Acumulatorul

Interval de întreținere: Înainte de fiecare utilizare

- Se curăță acumulatorul cu o lavetă umedă.
- Se controlează vizual dacă acumulatorul nu este deteriorat. Acumulatorii cu deteriorări vizibile (de exemplu fisuri sau scurgeri de lichid) nu trebuie utilizați.

13.5 Aparatul de încărcare

Interval de întreținere: Înainte de fiecare utilizare

- Se scoate ștecherul de rețea din priză.
- Se curăță aparatul de încărcare cu o lavetă umedă.
- Se curăță contactele electrice ale aparatului de încărcare cu o pensulă sau cu o perie moale.
- Se au în vedere indicațiile din manualul de utilizare al aparatului de încărcare.

13.6 Verificarea uzurii cuțitelor

Interval de întreținere: Înainte de fiecare utilizare



Pericol de accidentare!

Cuțitele se uzează în mod diferit, în funcție de locul și de durata de utilizare. Dacă utilizați aparatul pe sol nisipos sau dacă-l utilizați frecvent în condiții uscate, cuțitul este solicitat mai mult și se uzează mai rapid față de durata medie. Un cuțit uzat se poate rupe și poate provoca răni grave. Din acest motiv, instrucțiunile de întreținere a cuțitelor trebuie întotdeauna respectate.

- Se rabate mașina de tuns iarba în poziția de curățare. (⇒ 13.2)
- Se curăță cuțitul (1).
- Se verifică grosimea cuțitului **A** în cel puțin 5 locuri folosind un șubler. Grosimea minimă trebuie să existe și în zona aripioarelor cuțitului.

- Se verifică lățimea cuțitului **B** în zona **X**, marcată cu gri, în cel puțin 3 locuri, folosind un șubler.

Limite de uzură:

Grosimea cuțitului **A**: **1,6 mm**

Lățimea cuțitului **B**: **56 mm**

Cuțitul se înlocuiește

- dacă este deteriorat (ciobituri, fisuri),
- dacă valorile măsurate au atins limitele într-unul sau mai multe locuri, respectiv dacă aceste valori se situează în afara limitelor admise.

13.7 Demontarea și montarea cuțitului



Pentru a evita deteriorarea șurubului cuțitului, pentru slăbirea, respectiv strângerea lui se utilizează un cap de cheie tubulară adecvat (22 mm).

1 Demontarea:

- Se utilizează o bucată de lemn adecvată (1) pentru a ține contra de cuțitul (2).
- Se deșurubează șurubul (3) al cuțitului și se scoate cuțitul (2).

2 Montarea:



Pericol de accidentare!

Cuțitul se va monta numai ca în figură; în special trebuie ca clemele (6) să fie orientate în jos. La schimbarea cuțitului se va înlocui întotdeauna și șurubul (3) al cuțitului. Se va respecta cu strictețe cuplul de strângere indicat pentru șurubul cuțitului, deoarece de acesta depinde fixarea sigură a sculei de tăiere.

- Se curăță suprafața de așezare a cuțitului și bucșa cuțitului.
- Se montează cuțitul (2) cu aripioarele îndoite în sus orientate în sus. Ciocurile de susținere (4) trebuie poziționate în ștanțările (5) ale cuțitului.
- Se utilizează o bucată de lemn adecvată (1) pentru a ține contra de cuțitul (2).
- Pe filetul șurubului (3) al cuțitului se aplică **Loctite 243**.
- Se strânge bine șurubul (3) al cuțitului. Cuplul de strângere: **10 - 15 Nm**

13.8 Ascuțirea cuțitului

În cazul în care vă lipsesc cunoștințele sau mijloacele auxiliare necesare, vă recomandăm să lăsați ascuțirea cuțitului în sarcina unui specialist (STIHL îi recomandă pe distribuitorii autorizați STIHL).

În cazul unui cuțit incorect ascuțit (unghi de ascuțire greșit, dezechilibrare ș.a.m.d.), este afectată funcționarea aparatului, îndeosebi pot scădea productivitatea de tăiere (timpul de utilizare a acumulatorului) și pot crește emisiile de zgomot.

Instrucțiuni de ascuțire

- Se demontează cuțitul. (⇒ 13.7)
- În timpul ascuțirii se răcește cuțitul, de exemplu, cu apă.
Nu trebuie să apară o colorație albăstrui deoarece, în acest caz, durata de lucru a tășului se reduce.
- Pentru a evita vibrațiile datorate dezechilibrării, cuțitele se vor ascuți uniform.
- Se va respecta unghiul de ascuțire de **30°**.
- Se vor avea în vedere limitele de uzură. (⇒ 13.6)

13.9 Conservarea (pauza de iarnă)

Păstrați aparatul într-un spațiu uscat, închis și fără praf. Asigurați-vă că aparatul este depozitat în locuri inaccesibile copiilor.

Mașina de tuns iarba se va trece în conservare numai în stare sigură de funcționare; dacă este necesar, se va rabate ghidonul.

Mențineți toate piulițele, bolțurile și șuruburile bine strânse, înlocuiți plăcuțele de pericol și avertizare de pe aparat devenite ilizibile, verificați întreaga mașină cu privire la uzură sau deteriorări. Înlocuiți piesele uzate sau deteriorate.

Eventualele defecțiuni la aparat vor fi remediate din principiu înainte de depozitare.

În cazul unei pauze îndelungate în funcționarea mașinii de tuns iarba (pauză de iarnă), se vor avea în vedere următoarele puncte:

- Se vor curăța cu atenție toate piesele exterioare ale aparatului.
- Toate piesele mobile se vor unge bine cu ulei, respectiv vaselină.

Depozitarea acumulatorului:

- Se scoate acumulatorul din compartimentul său, respectiv din aparatul de încărcare.
- Se curăță acumulatorul.
- Acumulatorul se va păstra într-un spațiu uscat, închis și fără praf, într-un ambalaj care nu este electro-conductor. Asigurați-vă că acumulatorii sunt protejați împotriva utilizării neautorizate (de exemplu de către copii).
- Acumulatorii de rezervă nu se vor depozita neutilizați – se vor utiliza alternativ.
- Pentru o durată optimă de utilizare, se va respecta temperatura admisibilă (⇒ 19.1) iar acumulatorii se vor depozita într-o stare de încărcare între 20 % și 40 % (2 LED-uri care luminează în culoare verde).

Păstrarea aparatului de încărcare:

- Se scoate acumulatorul din aparatul de încărcare și se scoate ștecherul din priză.
- Se curăță aparatul de încărcare.
- Aparatul de încărcare se păstrează într-un spațiu uscat, închis și fără praf, separat de acumulator. Asigurați-vă că încărcătorul este protejat împotriva utilizării neautorizate (de exemplu de către copii).
Aparatul de încărcare nu se va suspenda de cablul de alimentare.

14. Transportul

14.1 Deplasarea și fixarea mașinii de tuns iarba



Pericol de accidentare!

Respectați instrucțiunile de siguranță din capitoul „Pentru siguranța dvs.” (⇒ 4.).



În special, înainte de orice lucrare la mașina de tuns iarba, scoateți ștecherul de siguranță (⇒ 9.2).

Transportați acumulatorii cu ioni de litiu cu atenție deosebită (⇒ 4.3).

Deplasarea aparatului:

- Aparatul se va ridica numai de mânerul de transport (1, 2). Se va păstra întotdeauna o distanță suficientă a aparatului față de corp, în special față de picioare.
- Transportați aparatul folosind ambele mâini, cu o mână pe mânerul superior de transport (2) și cu cealaltă pe mânerul inferior de transport (1),

sau

- transportați aparatul ținându-l numai cu o mână de mânerul superior de transport (2).

Fixarea aparatului cu cabluri sau centuri:

- Pe suprafața de încărcare, asigurați mașina de tuns iarba cu elemente adecvate de fixare.
- Fixați cablurile sau centurile de mânerul (1, 2).

14.2 Transportul acumulatorului

- Înaintea transportului, asigurați-vă că acumulatorul este în stare sigură de funcționare. (⇒ 4.3)
- Acumulatorul se transportă fie în aparat, fie într-un ambalaj care prezintă siguranță la transport.
- Se vor avea în vedere instrucțiunile din capitolul „Pentru siguranța dumneavoastră – Transportul acumulatorului”. (⇒ 4.7)

Acumulatorul se supune cerințelor pentru transportul mărfurilor periculoase. Acumulatorul este clasificat ca UN 3480 (baterie cu ioni de litiu) și a fost verificat conform manualului UN - Verificare și criterii partea a III-a, subcapitolul 38.3.

Prevederile privind transportul sunt indicate la www.stihl.com/safety-data-sheets.

15. Reducerea uzurii și evitarea deteriorărilor

Indicații importante pentru întreținerea și îngrijirea grupei de produse

Mașina de tuns iarba, condusă manual și alimentată din acumulatori (STIHL RMA)

Firma STIHL nu își asumă nicio răspundere pentru daune materiale și vătămări corporale care se produc prin nerespectarea indicațiilor din instrucțiunile de utilizare, în special în ceea ce privește siguranța, utilizarea și întreținerea, precum și din cauza utilizării unor accesorii sau piese de schimb neatestate.

Vă rugăm să respectați neapărat următoarele indicații importante pentru evitarea deteriorărilor sau a uzurii excesive a aparatului dumneavoastră STIHL:

1. Piese de uzură

Chiar și în cazul utilizării conform destinației, unele piese ale aparatului STIHL sunt supuse unei uzuri normale și trebuie, în funcție de modul și durata de utilizare, să fie înlocuite la timp.

Printre acestea se numără:

- Cuțitul
- Coșul de colectare iarbă
- Acumulatorul

2. Respectarea indicațiilor cuprinse în aceste instrucțiuni

Utilizarea, întreținerea și depozitarea aparatului STIHL trebuie să se efectueze conform celor descrise în aceste instrucțiuni de utilizare. Toate deteriorările cauzate de nerespectarea instrucțiunilor de siguranță, exploatare și întreținere, cad în sarcina exclusivă a utilizatorului.

Acest lucru este valabil în special pentru:

- alimentarea electrică eronată (tensiune).
- modificări ale produsului neautorizate de firma STIHL.
- utilizarea pe aparat a unor scule sau accesorii care nu sunt permise, nu sunt adecvate sau care sunt de o calitate inferioară.
- utilizarea neconformă cu destinația produsului.
- utilizarea produsului la manifestări sportive sau concursuri.

- defecte cauzate de utilizarea în continuare a produsului cu componente defecte.

3. Lucrări de întreținere

Toate lucrările prezentate în capitolul „Întreținere” trebuie executate în mod regulat.

În măsura în care aceste lucrări nu sunt efectuate de utilizatorul însuși, se va dispune efectuarea lor de către un distribuitor autorizat.

STIHL recomandă efectuarea de lucrări de întreținere și reparație numai la distribuitorul autorizat STIHL.

Distribuitorii autorizați STIHL sunt instruiți în permanență și dispun de informațiile tehnice necesare.

Dacă aceste lucrări sunt omise, pot apărea defecte care cad exclusiv în sarcina utilizatorului.

Printre acestea se numără:

- defecțiuni ale motorului de antrenare ca urmare a unei curățări insuficiente a traseului aerului de răcire (fante de aspirație).
- coroziune și alte defecțiuni rezultate în urma unei depozitări necorespunzătoare.
- defecțiuni ale aparatului datorate utilizării unor piese de schimb de calitate inferioară.
- defecțiunile motorului rezultate din neefectuarea la timp sau efectuarea insuficientă a operațiilor de întreținere, respectiv defecțiuni datorate lucrărilor de întreținere sau reparație care nu au fost efectuate în atelierele unor distribuitori de specialitate.

16. Protecția mediului



Iarba tunsă nu trebuie aruncată la gunoi, ci trebuie transformată în compost.

Ambalajul, aparatul și accesoriile sunt realizate din materiale reciclabile și se vor evacua la deșeurii în mod corespunzător.

Evacuarea separată și corectă la deșeurii a resturilor de material stimulează reutilizarea în fabricație a materialelor de valoare. Din acest motiv, după trecerea perioadei normale de utilizare, aparatul trebuie predat la un centru de colectare a materialelor de valoare. Eliminarea necorespunzătoare la deșeurii poate fi dăunătoare sănătății și poate polua mediul. La evacuarea la deșeurii, aveți în vedere indicațiile cuprinse în paragraful „Evacuarea la deșeurii”. (⇒ 4.12)

Adresați-vă unui centru de reciclare sau distribuitorului dvs. pentru a afla cum trebuie evacuate la deșeurii în mod corespunzător materialele respective.



Li-Ion

Acumulatorii se vor transfera întotdeauna la deșeurii în mod corespunzător, cu respectarea reglementărilor locale. Acumulatorii nu se vor arunca la

gunoiul menajer, ci se vor preda la distribuitorul de specialitate sau la un centru de colectare a materialelor speciale.

17. Piese de schimb cerute mai frecvent

Cuțit:
6320 702 0140

Șurub cuțit:
6310 760 2801



Șurubul cuțitului se va înlocui la fiecare înlocuire a cuțitului. Piese de schimb se pot obține de la distribuitorii autorizați STIHL.

18. Declarația de conformitate

18.1 Declarația de conformitate UE mașină de tuns iarba STIHL RMA 339.0, RMA 339.0 C

STIHL Tirol GmbH
Hans Peter Stihl-Straße 5
6336 Langkampfen
Austria

declară pe propria răspundere că

- Tipul constructiv: Mașină de tuns iarba cu acumulator
- Marca de fabricație: STIHL
- Tip: RMA 339.0, RMA 339.0 C
- Lățimea de tăiere: 37 cm
- Identificare serie: 6320

respectă dispozițiile relevante ale 2000/14/CE, 2006/42/CE, 2014/30/EU, 2011/65/EU și 2006/66/EC au fost proiectate și produse în conformitate cu versiunile valabile la data fabricației ale următoarelor norme: EN 60335-1, EN 60335-2-29, EN 60335-2-77, EN 55014-1 și EN 55014-2 (în măsura în care sunt aplicabile).

Numele și adresa organismului notificat implicat:

TÜV Rheinland LGA Products GmbH
Tillystraße 2
90431 Nürnberg, DE

Pentru determinarea nivelului de putere acustică măsurat și garantat, s-a procedat conform Directivei 2000/14/EC, anexa VIII.

- Nivel de putere acustică măsurat: 89,4 dB(A)
- Nivel de putere acustică garantat: 90 dB(A)

Documentele tehnice sunt păstrate la STIHL Tirol GmbH.

Anul de fabricație și numărul de serie (Nr. serie) sunt indicate pe mașina de tuns iarba.

Langkampfen, 02.11.2020

STIHL Tirol GmbH

reprezentat de

Matthias Fleischer, Șef departament cercetare și dezvoltare

reprezentat de

Sven Zimmermann, Șef departament calitate

19. Specificații tehnice

RMA 339.0, RMA 339.0 C

Nr. de identificare serie	6320
Tip	Motor cu comutație electronică
Tensiune	36 V
Putere consumată	900 W
Clasă de protecție	III
Grad de protecție	IPX 1
Dispozitiv de tăiere	Suport cuțit
Lățime de tăiere	37 cm
Turație dispozitiv de tăiere	3350 rot/min
Aționare suport cuțit	Permanentă
Cuplu de strângere șurub cuțit	10 - 15 Nm
Înălțime de tăiere	30 - 70 mm
Înălțime de tăiere (numai pentru Marea Britanie)	20 - 70 mm
Coș de colectare iarbă	40 l
Ø roată față	150 mm
Ø roată spate	180 mm

Emisii de zgomot:

Conform 2000/14/CE / S.I. 2001/1701:

Nivel garantat de putere acustică L_{WAAd}	90 dB(A)
Incertitudine K_{WA}	1 dB(A)

Conform EN 60335-2-77:

nivel de presiune acustică la locul de muncă L_{pA}	76 dB(A)
Incertitudine K_{pA}	2 dB(A)

RMA 339.0

Lungime	122 cm
Lățime	42 cm
Înălțime	107 cm

Greutate (fără acumulator) 14 kg

Vibrații la nivelul mâinii, brațului:

Factor de vibrații indicat conform EN 12096:

Valoare măsurată a_{hw}	1,60 m/sec ²
Incertitudine K_{hw}	0,80 m/sec ²

Măsurători conform EN 20643, EN 60335-2-77

RMA 339.0 C

Lungime	135 cm
Lățime	43 cm
Înălțime	110 cm

Greutate (fără acumulator) 16 kg

Vibrații la nivelul mâinii, brațului:

Factor de vibrații indicat conform EN 12096:

Valoare măsurată a_{hw}	1,60 m/sec ²
Incertitudine K_{hw}	0,80 m/sec ²

Măsurători conform EN 20643, EN 60335-2-77

19.1 Acumulator STIHL AK

Tehnologie acumulator	Ioni de litiu
Tensiune	36 V
Capacitate în Ah	a se vedea eticheta cu caracteristici

Energie acumulată în Wh a se vedea eticheta cu caracteristici

Greutate în kg a se vedea eticheta cu caracteristici

Domeniul admis de temperaturi -10°C până la +50°C



Acest simbol face trimitere la indicarea numărului de celule și a energiei acumulate, conform specificațiilor producătorului de celule. În utilizarea reală, energia disponibilă este mai redusă.

19.2 REACH

REACH este o ordonanță CE pentru înregistrarea, evaluarea și atestarea substanțelor chimice.

Pentru informații privind îndeplinirea ordonanței REACH (CE) nr. 1907/2006, a se vedea www.stihl.com/reach.

20. Identificarea cauzelor defecțiunilor

✘ apelați eventual la un distribuitor autorizat; STIHL recomandă distribuitorii autorizați STIHL.

Defecțiuni:

Motorul electric nu pornește

Cauză posibilă:

- Încărcarea acumulatorului este insuficientă – pe acumulator clipește 1 LED verde
- Acumulatorul este prea rece/prea cald – pe acumulator se aprinde 1 LED roșu

- Defecțiune în acumulator – pe acumulator clipește 4 LED-uri roșii
- Mașina de tuns iarba este prea caldă – pe acumulator se aprind 3 LED-uri roșii
- Defecțiune în mașina de tuns iarba – pe acumulator clipește 3 LED-uri roșii
- Butonul de pornire nu este apăsat
- Ștecherul de siguranță nu este introdus
- Circuitul electric dintre acumulator și mașina de tuns iarba este întrerupt.
- Motorul electric este supraîncărcat din cauza ierbii prea înalte sau prea umede
- Umezeală în aparat și/sau acumulator
- Carcasa aparatului este înfundată
- Siguranța din ștecherul de siguranță este defectă

Remediu:

- Se încarcă acumulatorul (⇒ 8.4)
- Se lasă acumulatorul să se încălzească, respectiv să se răcească
- Se scoate și se reintroduce acumulatorul; dacă este necesar, se contactează distribuitorul autorizat (✖)
- Se lasă să se răcească mașina de tuns iarba
- Se curăță contactele electrice din compartimentul acumulatorului (⇒ 13.2); dacă este necesar, se contactează distribuitorul autorizat (✖)
- Se apasă butonul de pornire (⇒ 12.2)
- Se introduce ștecherul de siguranță (⇒ 9.2)
- Se introduce corect acumulatorul (⇒ 8.3); se curăță contactele electrice din compartimentul acumulatorului (⇒ 13.2)
- Nu se pornește motorul electric în iarbă înaltă; se adaptează înălțimea de tundere (⇒ 9.6)
- Se scoate acumulatorul din compartimentul acumulatorului și se usucă; se curăță, respectiv se usucă compartimentul acumulatorului (⇒ 8.3)

- Se curăță carcasa mașinii de tuns iarba (⇒ 13.2)
- Se înlocuiește ștecherul de siguranță (✖)

Defecțiune:

Motorul electric se oprește în timpul lucrului

Cauză posibilă:

- Mașina de tuns iarba este prea caldă – pe acumulator se aprind 3 LED-uri roșii
- Defecțiune electrică
- Ștecherul de siguranță nu este introdus corect
- Aparatul este supraîncărcat din cauza tunderii de iarbă prea înaltă sau prea umedă
- Defecțiune în mașina de tuns iarba

Remediu:

- Se lasă să se răcească mașina de tuns iarba
- Se scoate și se reintroduce acumulatorul (⇒ 8.3)
- Se introduce ștecherul de siguranță (⇒ 9.2)
- Se adaptează înălțimea de tăiere și viteza de tundere la condițiile de lucru (⇒ 9.6)
- Se repară mașina de tuns iarba (✖)

Defecțiune:

Vibrații puternice în timpul utilizării

Cauză posibilă:

- Șurubul cuțitului s-a slăbit
- Cuțitul nu este echilibrat

Remediu:

- Se strânge șurubul cuțitului (⇒ 13.7)
- Se reascute (se echilibrează) sau se înlocuiește cuțitul (⇒ 13.8)

Defecțiune:

Tăiere neaspectuoasă, gazonul se îngălbenesc

Cauză posibilă:

- Cuțitul este tocit sau uzat
- Viteza de avans este prea mare pentru înălțimea de tundere

Remediu:

- Se reascute sau se înlocuiește cuțitul (⇒ 13.8)
- Se reduce viteza de avans și/sau se alege înălțimea corectă de tundere (⇒ 9.6)

Defecțiune:

Pornire grea sau puterea motorului electric scade în timpul lucrului

Cauză posibilă:

- Acumulator descărcat
- Tăiere de iarbă prea înaltă sau prea umedă
- Carcasa aparatului este înfundată
- Cuțitul este tocit sau uzat

Remediu:

- Se încarcă acumulatorul (⇒ 8.4)
- Se adaptează înălțimea de tăiere și viteza de tundere la condițiile de lucru (⇒ 9.6)
- Se curăță carcasa mașinii de tuns iarba (⇒ 13.2)
- Se reascute sau se înlocuiește cuțitul (⇒ 13.8)

Defecțiune:

Aparatul nu comută în modul Eco

Cauză posibilă:

- Carcasa aparatului este înfundată

- Cuțitul este tocit, uzat sau deteriorat

Remediu:

- Se curăță carcasa mașinii de tuns iarba (⇒ 13.2)
- Se reascute sau se înlocuiește cuțitul (⇒ 13.7)

Defecțiune:

Canalul de evacuare este înfundat

Cauză posibilă:

- Cuțitul este uzat
- Cosire de iarbă prea înaltă sau prea umedă

Remediu:

- Se înlocuiește cuțitul (⇒ 13.8)
- Se adaptează înălțimea de tundere și viteza de tundere la condițiile de lucru (⇒ 9.6)

Defecțiune:

Durată de lucru prea scurtă

Cauză posibilă:

- Acumulatorul nu este încărcat complet
- Tăiere de iarbă prea înaltă sau prea umedă
- Carcasa aparatului este înfundată
- Cuțitul este tocit sau uzat
- Acumulatorul și-a depășit durata de viață

Remediu:

- Se încarcă acumulatorul (⇒ 8.4)
- Se adaptează înălțimea de tăiere și viteza de tundere la condițiile de lucru (⇒ 9.6)
- Se curăță carcasa mașinii de tuns iarba (⇒ 13.2)
- Se reascute sau se înlocuiește cuțitul (⇒ 13.8)
- Se înlocuiește acumulatorul (✖)

Defecțiune:

Acumulatorul se blochează la introducerea în locașul său

Cauză posibilă:

- Ghidajele sau contactele electrice din locașul acumulatorului sunt murdare

Remediu:

- Se curăță ghidajele, respectiv contactele electrice din locașul acumulatorului (⇒ 13.2)

Defecțiune:

Acumulatorul nu se încarcă, deși LED-ul de pe aparatul de încărcare este aprins în culoarea verde

Cauză posibilă:

- Acumulatorul este prea rece/prea cald (pe acumulator se aprinde un LED roșu)

Remediu:

- Se lasă acumulatorul să se încălzească, respectiv să se răcească (⇒ 8.4). Aparatul de încărcare se utilizează numai în încăperi închise și uscate, într-un domeniu de temperaturi de la +5°C până la +40°C.

Defecțiune:

După ce se introduce acumulatorul în aparatul de încărcare, procesul de încărcare nu pornește

Cauză posibilă:

- Acumulatorul este prea rece/prea cald – pe acumulator se aprinde 1 LED roșu
- Nu există contact electric între aparatul de încărcare și acumulator

- Alimentare electrică defectuoasă a aparatului de încărcare

Remediu:

- Se lasă acumulatorul așezat în aparatul de încărcare. Încărcarea pornește automat imediat după ce s-a atins domeniul de temperatură admis.
- Se scoate și se reintroduce acumulatorul (⇒ 8.3)
- Se conectează aparatul de încărcare (⇒ 8.2)
- Se verifică alimentarea de la rețea
- Se verifică, respectiv se înlocuiește aparatul de încărcare (✖)

Defecțiune:

Acumulatorul nu se încarcă, niciun LED nu este aprins

Cauză posibilă:

- Nu există contact electric între aparatul de încărcare și acumulator
- Alimentare electrică defectuoasă a aparatului de încărcare

Remediu:

- Se scoate și apoi se introduce din nou acumulatorul în compartimentul său (⇒ 8.3)
- Se conectează aparatul de încărcare la rețea (⇒ 8.2)
- Se verifică alimentarea de la rețea
- Se verifică, eventual se înlocuiește aparatul de încărcare (✖)

Defecțiune:

LED-ul de pe aparatul de încărcare clipește în culoare roșie



Cauză posibilă:

- Nu există contact electric între aparatul de încărcare și acumulator
- Acumulator defect (4 LED-uri de pe acumulator clipește în culoare roșie pentru cca. 5 secunde)

- Aparat de încărcare defect

Remediu:

- Se scoate și apoi se introduce din nou acumulatorul în compartimentul său (⇒ 8.3)
- Se verifică, eventual se înlocuiește acumulatorul (✖)
- Se verifică, eventual se înlocuiește aparatul de încărcare (✖)

-  Operație de service efectuată la data de
-  Data următoarei operații de service

21. Planul de întreținere

21.1 Confirmare de predare

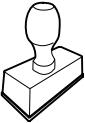
Model:	_____
Număr de serie:	<input type="text"/> <input type="text"/> <input type="text"/> <input type="text"/> <input type="text"/> <input type="text"/> <input type="text"/> <input type="text"/> <input type="text"/>
Data:	<input type="text"/> <input type="text"/> <input type="text"/> <input type="text"/> <input type="text"/> <input type="text"/>
	
Următoarea operație de întreținere	
Data:	<input type="text"/> <input type="text"/> <input type="text"/> <input type="text"/> <input type="text"/> <input type="text"/>

21.2 Confirmare de service



Cu ocazia lucrărilor de întreținere, prezentați aceste instrucțiuni de utilizare distribuitorului dvs. autorizat STIHL.

Acesta confirmă în rubricile formularului efectuarea lucrărilor de service.

Αγαπητέ πελάτη,

Σας ευχαριστούμε που επιλέξατε την STIHL για την αγορά σας. Στόχος μας είναι να σχεδιάζουμε και να κατασκευάζουμε προϊόντα κορυφαίας ποιότητας που ανταποκρίνονται στις ανάγκες των πελατών μας. Έτσι δημιουργούμε προϊόντα με υψηλή αξιοπιστία, ακόμα και κάτω από ακραίες συνθήκες χρήσης.

Παράλληλα, η STIHL παρέχει επίσης σέρβις κορυφαίας ποιότητας. Οι πιστοποιημένοι αντιπρόσωποί μας μπορούν να σας προσφέρουν έγκυρες συμβουλές, εκπαίδευση και πλήρη τεχνική υποστήριξη.

Σας ευχαριστούμε για την εμπιστοσύνη σας και σας ευχόμαστε πολλά χρόνια ευχάριστης εργασίας με το προϊόν STIHL σας.



Δρ. Nikolas Stihl

ΠΡΟΣΟΧΗ! ΔΙΑΒΑΣΤΕ ΤΟ ΕΓΧΕΙΡΙΔΙΟ ΑΥΤΟ ΠΡΙΝ ΤΗ ΧΡΗΣΗ ΚΑΙ ΦΥΛΑΞΤΕ ΤΟ.

1. Περιεχόμενα

Σχετικά με αυτές τις οδηγίες χρήσης

Γενικά 538

Υποδείξεις σχετικά με την ανάγνωση των οδηγιών χρήσης 538

Διαφορετικές εκδόσεις χωρών 539

Περιγραφή εργαλείου

Για τη δική σας ασφάλεια

Γενικά 539

Ενδυμασία και εξοπλισμός 541

Μπαταρία 541

Φορτιστής 542

Φόρτιση 542

Μεταφορά του εργαλείου 543

Μεταφορά μπαταρίας 543

Πριν την εργασία 543

Κατά τις εργασίες 544

Συντήρηση, καθαρισμός, επισκευές και αποθήκευση 546

Αποθήκευση σε μεγαλύτερα διαστήματα παύσης της λειτουργίας 547

Απόρριψη 547

Περιγραφή συμβόλων

Περιεχόμενα συσκευασίας

Προετοιμασία του εργαλείου για χρήση

Γενικά 548

Τοποθέτηση μονοκόμματος τιμονιού (RMA 339 C) 548

Τοποθέτηση διαιρούμενου τιμονιού (RMA 339) 549

Συναρμολόγηση χορτοσυλλέκτη 549

Μπαταρία και φορτιστής

Γενικά 549

Ηλεκτρική σύνδεση του φορτιστή 549

Αφαίρεση/τοποθέτηση μπαταρίας 549

Φόρτιση μπαταρίας 549

LED στην μπαταρία 550

LED στον φορτιστή 550

Χειριστήρια

Θήκη μπαταρίας 550

Φις ασφαλείας 551

Διακόπτης λειτουργίας Eco 551

Ρύθμιση μονοκόμματος τιμονιού (RMA 339 C) 551

Αναδίπλωση διαιρούμενου τιμονιού (RMA 339) 551

Κεντρική ρύθμιση ύψους κοπής 552

Χορτοσυλλέκτης 552

Ένδειξη στάθμης πλήρωσης 552

Υποδείξεις για την εργασία

Γενικά 552

Απόδοση κοπής 553

Περιοχή εργασίας του χειριστή 553

Σωστή καταπόνηση του ηλεκτροκινητήρα 553

Εάν το μαχαίρι κοπής μπλοκάρει 553

Θερμική προστασία υπερφόρτισης του ηλεκτροκινητήρα 553

Συστήματα ασφαλείας

Φις ασφαλείας 554

Προστατευτικές διατάξεις 554

Χειρισμός με τα δύο χέρια 554

Φρένο ακινητοποίησης του ηλεκτροκινητήρα 554

Θέση του εργαλείου σε λειτουργία

Προετοιμασία 554

Θέση του χλοοκοπτικού μηχανήματος σε λειτουργία 554

Θέση του χλοοκοπτικού μηχανήματος εκτός λειτουργίας 554

Εκκένωση του χορτοσυλλέκτη 554

Συντήρηση	555
Γενικά	555
Καθαρισμός μηχανήματος	555
Ηλεκτροκινητήρας και τροχοί	555
Μπαταρία	555
Φορτιστής	556
Έλεγχος φθοράς των μαχαιριών	556
Αφαίρεση και τοποθέτηση μαχαιριού κοπής	556
Τρόχισμα του μαχαιριού κοπής	556
Φύλαξη (χειμερινή παύση εργασιών)	557
Μεταφορά	557
Μεταφορά και στερέωση χλοοκοπτικού μηχανήματος	557
Μεταφορά μπαταρίας	558
Ελαχιστοποίηση φθορών και αποφυγή βλαβών	558
Προστασία περιβάλλοντος	559
Συνηθισμένα ανταλλακτικά	559
Πιστοποιητικό συμβατότητας	559
Πιστοποιητικό συμβατότητας ΕΕ για τα χλοοκοπτικά μηχανήματα STIHL RMA 339.0, RMA 339.0 C	559
Τεχνικά στοιχεία	560
Μπαταρία STIHL AK	560
REACH	560
Εντοπισμός βλαβών	561
Πρόγραμμα συντήρησης	563
Βεβαίωση παράδοσης	563
Βεβαίωση συντήρησης	563

2. Σχετικά με αυτές τις οδηγίες χρήσης

2.1 Γενικά

Αυτές οι οδηγίες χρήσης αποτελούν **γνήσιες οδηγίες λειτουργίας** του κατασκευαστή, όπως αυτές ορίζονται σύμφωνα με την Οδηγία της ΕΕ 2006/42/EC.

Η STIHL εργάζεται συνεχώς για τη βελτίωση και εξέλιξη της σειράς των προϊόντων της, συνεπώς διατηρεί το δικαίωμα αλλαγών των προϊόντων όσον αφορά τη μορφή, την τεχνική και τον εξοπλισμό τους.

Για το λόγο αυτό, οι αναφορές και οι εικόνες που περιέχονται στο παρόν φυλλάδιο δεν είναι δεσμευτικές.

Στις παρούσες οδηγίες χρήσης περιγράφονται και ενδεχόμενα μοντέλα τα οποία δεν είναι διαθέσιμα σε όλες τις χώρες.

Οι παρούσες οδηγίες χρήσης καλύπτονται από τις διατάξεις περί προστασίας πνευματικών δικαιωμάτων. Με την επιφύλαξη παντός δικαιώματος και ειδικότερα του δικαιώματος της αναπαραγωγής, της μετάφρασης και της επεξεργασίας με ηλεκτρονικά συστήματα.

2.2 Υποδείξεις σχετικά με την ανάγνωση των οδηγιών χρήσης

Οι εικόνες και τα κείμενα περιγράφουν συγκεκριμένα βήματα χειρισμού.

Όλα τα σύμβολα εικόνων που είναι τοποθετημένα στο εργαλείο επεξηγούνται στις παρούσες οδηγίες χρήσης.

Κατεύθυνση βλέμματος:

Κατεύθυνση βλέμματος όταν αναφέρεται «**δεξιά**» και «**αριστερά**» στις οδηγίες χρήσης:

Ο χρήστης βρίσκεται πίσω από το εργαλείο και κοιτά εμπρός, προς την κατεύθυνση κίνησης.

Παραπομπή κεφαλαίων:

Η παραπομπή στα αντίστοιχα κεφάλαια και υποκεφάλαια για περαιτέρω επεξηγήσεις γίνεται με ένα βέλος. Στο παράδειγμα που ακολουθεί παρουσιάζεται μία παραπομπή σε ένα κεφάλαιο: (⇒ 7.2)

Χαρακτηρισμός των αποσπασμάτων των κειμένων:

Οι υποδείξεις που περιγράφονται ενδέχεται να επισημαίνονται με τον τρόπο που παρουσιάζεται στα παρακάτω παραδείγματα.

Βήματα χειρισμού που απαιτούν την επέμβαση του χρήστη:

- Λύστε τη βίδα (1) με ένα κατσαβίδι, πιέστε το μοχλό (2) ...

Γενικές περιγραφές:

- Χρήση του προϊόντος σε αθλητικές δραστηριότητες ή διαγωνισμούς

Κείμενο με πρόσθετη σημασία:

Τα αποσπάσματα με πρόσθετη σημασία επισημαίνονται με τα εξής σύμβολα για να τονιστούν ιδιαίτερα σε αυτές τις οδηγίες χρήσης.



Κίνδυνος!

Κίνδυνος ατυχήματος και σοβαρών τραυματισμών ατόμων. Απαιτείται ή πρέπει να αποφευχθεί μία συγκεκριμένη συμπεριφορά.



Προειδοποίηση!

Κίνδυνος τραυματισμών ατόμων.
Μία συγκεκριμένη συμπεριφορά αποτρέπει πιθανούς ή ενδεχόμενους τραυματισμούς.



Προσοχή!

Οι ελαφριοί τραυματισμοί ή αντίστοιχα οι υλικές ζημιές μπορούν να αποτραπούν με μία συγκεκριμένη συμπεριφορά.



Υπόδειξη

Πληροφορίες για την καλύτερη χρήση του εργαλείου και για την αποφυγή πιθανών λανθασμένων χειρισμών.

Κείμενα σε συσχέτισμό με εικόνα:

Όλες τις απεικονίσεις που επεξηγούν τη χρήση του εργαλείου θα τις βρείτε στην αρχή αυτών των οδηγιών χρήσης.

Το σύμβολο κάμερας χρησιμεύει στο συσχέτισμό των εικόνων στις σελίδες εικόνων με το αντίστοιχο τμήμα κειμένου των οδηγιών χρήσης.



2.3 Διαφορετικές εκδόσεις χωρών

Η STIHL παραδίδει φορτιστές με διαφορετικά φics και διακόπτες, ανάλογα με τη χώρα παράδοσης.

Στις εικόνες απεικονίζονται φορτιστές με ευρωπαϊκό φics, η ηλεκτρική σύνδεση των εργαλείων με φics άλλου τύπου πραγματοποιείται με παρόμοιο τρόπο.

3. Περιγραφή εργαλείου



- 1 Επάνω τμήμα του τιμονιού
- 2 Κάτω τμήμα τιμονιού (RMA 339)
- 3 Κονσόλα (RMA 339 C)
- 4 Περιβλήμα
- 5 Κάλυμμα κινητήρα
- 6 Πίσω τροχός
- 7 Εμπρός τροχός
- 8 Χορτοσυλλέκτης
- 9 Επάνω λαβή μεταφοράς
- 10 Κάτω λαβή μεταφοράς
- 11 Στόμιο εξαγωγής
- 12 Περιστρεφόμενη χειρολαβή (RMA 339)
- 13 Μοχλός ασφάλισης τιμονιού (RMA 339 C)
- 14 Ένδειξη στάθμης πλήρωσης (χορτοσυλλέκτης)
- 15 Μπάρα διακοπής του κινητήρα
- 16 Μοχλός ρύθμισης ύψους
- 17 Πλήκτρο ενεργοποίησης
- 18 Πινακίδα ισχύος με αριθμό εργαλείου
- 19 Καπάκι
- 20 Φics ασφαλείας
- 21 Διακόπτης λειτουργίας ECO
- 22 Μπαταρία
- 23 Φορτιστής

4. Για τη δική σας ασφάλεια

4.1 Γενικά



Κατά τις εργασίες με το εργαλείο θα πρέπει να τηρηθούν οπωσδήποτε οι παρόντες κανονισμοί πρόληψης

ατυχημάτων.



Πριν από την πρώτη θέση σε λειτουργία θα πρέπει να διαβάσετε προσεκτικά όλες τις οδηγίες χρήσης. Φυλάξτε τις οδηγίες χρήσης προσεκτικά για μελλοντική χρήση.

Αυτά τα προληπτικά μέτρα είναι απαραίτητα για τη δική σας ασφάλεια. Χρησιμοποιείτε το εργαλείο με σύνεση και υπευθυνότητα και έχετε πάντοτε υπ' όψιν σας ότι ο χρήστης του εργαλείου ευθύνεται για τυχόν ατυχήματα ή πρόκληση ζημιών σε ξένη ιδιοκτησία.

Εξοικειωθείτε με τα χειριστήρια και τη χρήση του εργαλείου.

Το εργαλείο επιτρέπεται να χρησιμοποιηθεί μόνο από άτομα που έχουν διαβάσει τις οδηγίες χρήσης και εξοικειωθεί με τη χρήση του εργαλείου. Πριν από την πρώτη θέση σε λειτουργία θα πρέπει ο χρήστης να επιδιώκει να λαμβάνει πρακτικές και σωστές υποδείξεις και συμβουλές χρήσης. Ο πωλητής ή ο ειδικός τεχνίτης θα πρέπει να εξηγήσει στο χρήστη τον ασφαλή χειρισμό του εργαλείου.

Μ' αυτήν την υπόδειξη ο χρήστης θα κατανοήσει ότι απαιτείται ιδιαίτερη προσοχή και συγκέντρωση στην εργασία με το εργαλείο.

Ακόμη και όταν χειρίζεστε αυτό το εργαλείο σύμφωνα με τον προβλεπόμενο τρόπο, πάντα εξακολουθούν να υπάρχουν κάποιои κίνδυνοι.



Κίνδυνος ασφυξίας!

Κίνδυνος ασφυξίας για τα παιδιά όταν παίζουν με τα υλικά συσκευασίας. Κρατάτε τα υλικά συσκευασίας πάντα μακριά από παιδιά.

Παραχωρήστε ή δανείστε το εργαλείο μαζί με όλα τα εξαρτήματα, μόνο σε άτομα που έχουν ενημερωθεί ή γνωρίζουν το συγκεκριμένο μοντέλο και έχουν εξοικειωθεί απόλυτα με τη χρήση του. Οι οδηγίες χρήσης αποτελούν μέρος του εργαλείου και θα πρέπει να παραδίδονται πάντα μαζί μ' αυτό.

Βεβαιωθείτε ότι ο χρήστης έχει τις σωματικές, πνευματικές και αισθητηριακές ικανότητες να χειριστεί το εργαλείο και να εργαστεί με αυτό. Εάν ο χρήστης έχει περιορισμένες σωματικές, πνευματικές ή αισθητηριακές ικανότητες, τότε επιτρέπεται να εργαστεί με το χλοοκοπτικό μηχάνημα μόνο υπό την επίβλεψη ενός αρμόδιου ατόμου.

Βεβαιωθείτε ότι ο χρήστης είναι ενήλικας ή ότι ο χρήστης εκπαιδεύεται επαγγελματικά υπό επίβλεψη, σύμφωνα με τους εθνικούς κανονισμούς.

Χρησιμοποιείτε το εργαλείο μόνο όταν είστε ξεκούραστοι και βρίσκεστε σε άριστη φυσική και πνευματική κατάσταση. Εάν αντιμετωπίζετε περιορισμούς λόγω υγείας θα πρέπει να ρωτήσετε τον γιατρό σας εάν μπορείτε να εργαστείτε με το εργαλείο. Δεν επιτρέπεται να εργάζεστε με το εργαλείο μετά τη λήψη αλκοόλ, ναρκωτικών ουσιών ή φαρμάκων που μειώνουν την ικανότητα αντίδρασης.

Το εργαλείο είναι σχεδιασμένο για ιδιωτική χρήση.

Προσοχή - Κίνδυνος ατυχήματος!

Το εργαλείο προορίζεται μόνο για την κοπή του χόρτου. Δεν επιτρέπεται άλλη χρήση του εργαλείου, η οποία μπορεί να αποβεί επικίνδυνη ή να οδηγήσει σε φθορές του εργαλείου.

Λόγω του αυξημένου κινδύνου πρόκλησης σωματικών βλαβών στο χειριστή, το εργαλείο δεν επιτρέπεται να χρησιμοποιηθεί για τις παρακάτω εργασίες (αποσπασματική αναφορά):

- για την κοπή θάμνων και θαμνοφρακτών,
- για την κοπή χόρτου κοντά σε κράσπεδα,
- για τη φροντίδα του χλοοτάπητα επάνω σε στέγες και σε ζαρντινιέρες,
- για τον τεμαχισμό κλαδιών δέντρων και θαμνοφρακτών.
- Για τον καθαρισμό πεζοδρομίων (αναρρόφηση, λειτουργία φυσητήρα).
- για το στρώσιμο των ανωμαλιών του εδάφους, π.χ. σε φωλιές τυφλοπόντικα.
- για τη μεταφορά του υλικού κοπής, εκτός φυσικά από τον προβλεπόμενο για αυτή τη χρήση χορτοσυλλέκτη.

Για λόγους ασφαλείας απαγορεύεται οποιαδήποτε μετατροπή στο εργαλείο, εκτός από την τοποθέτηση του πρόσθετου εξοπλισμού που έχει εγκριθεί από την STIHL. Κάτι τέτοιο εξάλλου οδηγεί σε ακύρωση της εγγύησης. Πληροφορίες για τον εγκεκριμένο πρόσθετο εξοπλισμό μπορείτε να λάβετε από τον εμπορικό αντιπρόσωπο της STIHL.

Ειδικότερα απαγορεύεται οποιαδήποτε επέμβαση στο εργαλείο, η οποία επηρεάζει την ισχύ ή τις στροφές του κινητήρα εσωτερικής καύσης ή του ηλεκτροκινητήρα.

Δεν επιτρέπεται να γίνουν αλλαγές στο εργαλείο, οι οποίες μπορεί να οδηγήσουν σε αύξηση της εκπομπής θορύβου.

Με το εργαλείο δεν επιτρέπεται να μεταφερθούν αντικείμενα, ζώα ή άτομα, ειδικότερα παιδιά.

Στη χρήση σε δημόσιους χώρους, σε πάρκα, σε χώρους άθλησης, σε δρόμους, σε αγροτικές και γεωργικές επιχειρήσεις απαιτείται ιδιαίτερη προσοχή.

Αφήστε το εργαλείο μόνο εάν βρίσκεται σε μία επίπεδη επιφάνεια και δεν μπορεί να κυλήσει από μόνο του.



Προσοχή! Κίνδυνος για την υγεία λόγω κραδασμών! Η υπερβολική καταπόνηση από κραδασμούς μπορεί να

προκαλέσει διαταραχές στο κυκλοφορικό ή νευρικό σύστημα, ειδικά στα άτομα με προβλήματα στο κυκλοφορικό σύστημα. Απευθυνθείτε σε έναν γιατρό, εάν παρουσιαστούν ορισμένα συμπτώματα από τους κραδασμούς. Τέτοια συμπτώματα, που εμφανίζονται κυρίως στα δάκτυλα, τα χέρια και τους καρπούς των χεριών, είναι για παράδειγμα (αποσπασματική αναφορά):

- αναισθησία,
- πόνοι,
- μυϊκή ατονία,
- αποχρώσεις στην επιδερμίδα,
- μούδιασμα.

Κατά τη διάρκεια της λειτουργίας, κρατήστε το τιμόνι σταθερά, αλλά όχι πολύ σφιχτά, και με τα δύο χέρια από τα προβλεπόμενα σημεία.

Προγραμματίστε τους χρόνους εργασίας με τέτοιον τρόπο ώστε να αποφεύγετε μεγάλες καταπονήσεις για μεγάλα χρονικά διαστήματα.

4.2 Ενδυμασία και εξοπλισμός



Κατά την εργασία θα πρέπει να φοράτε πάντοτε κλειστά ανθεκτικά υποδήματα με αντιολισθητική σόλα. Μην εργάζεστε ποτέ εάν δεν φοράτε υποδήματα ή π.χ. όταν φοράτε πέδιλα.



Κατά την εκτέλεση εργασιών συντήρησης και καθαρισμού καθώς και κατά τη μεταφορά του εργαλείου, φοράτε πάντα ανθεκτικά γάντια, ενώ τα μακριά μαλλιά πρέπει να δένονται και να καλύπτονται (με μαντίλι, καπέλο κ.λπ.).



Φοράτε πάντα κατάλληλα προστατευτικά γυαλιά όταν τροχίζετε το μαχαίρι κοπής.

Για τη χρήση του εργαλείου ο χειριστής πρέπει να φορά μακρύ παντελόνι και εφαρμοστά ρούχα.

Μην φοράτε ποτέ φαρδιά ρούχα, τα οποία μπορεί να πιαστούν στα κινητά μέρη του εργαλείου (μοχλοί χειρισμού). Επίσης, μην φοράτε κοσμήματα, γραβάτες και κασκόλ.

4.3 Μπαταρία

Τα παιδιά δεν μπορούν να αντιληφθούν και να αξιολογήσουν τους κινδύνους που κρύβουν οι μπαταρίες. Τα παιδιά μπορεί να τραυματιστούν σοβαρά.

- Κρατάτε τα παιδιά μακριά.
- Φυλάσσετε την μπαταρία μακριά από παιδιά.

Η μπαταρία δεν προστατεύεται από όλες τις επιδράσεις του περιβάλλοντος. Εάν η μπαταρία εκτεθεί σε συγκεκριμένες επιδράσεις του περιβάλλοντος, μπορεί να πιάσει φωτιά ή να εκραγεί. Μπορεί να προκληθούν τραυματισμοί και υλικές ζημιές.

- Προστατέψτε την μπαταρία από τη θερμότητα και τη φωτιά. 
- Μην ρίχνετε την μπαταρία σε φωτιά.
- Τηρείτε την περιοχή των επιτρεπόμενων θερμοκρασιών για την μπαταρία. (⇒ 19.1) 
- Κρατάτε την μπαταρία μακριά από μεταλλικά αντικείμενα.
- Προστατεύετε την μπαταρία από βροχή και υγρασία και μην τη βυθίζετε σε υγρά. 
- Μην ασκείτε μεγάλη πίεση στην μπαταρία.
- Μην εκθέτετε την μπαταρία σε μικροκύματα.
- Προστατέψτε την μπαταρία από χημικές ουσίες και άλατα.
- Μην αφήνετε την μπαταρία να πέσει κάτω.
- Φυλάσσετε την μπαταρία σε καθαρό και στεγνό μέρος.
- Φυλάσσετε την μπαταρία σε κλειστό χώρο.

- Φυλάσσετε την μπαταρία χωριστά από το χλοοκοπτικό μηχάνημα και τον φορτιστή.
- Φυλάσσετε την μπαταρία σε ηλεκτρικά μη αγωγίμη συσκευασία.
- Φυλάσσετε την μπαταρία εντός των επιτρεπόμενων ορίων θερμοκρασίας. (⇒ 19.1)

Η μπαταρία βρίσκεται σε **κατάσταση ασφαλούς λειτουργίας**, όταν πληρούνται οι εξής προϋποθέσεις:

- Η μπαταρία δεν έχει υποστεί ζημιές.
- Η μπαταρία είναι καθαρή και στεγνή.
- Η μπαταρία λειτουργεί και δεν παρουσιάζει παραμορφώσεις.

Η μπαταρία δεν μπορεί να λειτουργήσει με ασφάλεια όταν δεν βρίσκεται σε κατάσταση ασφαλούς λειτουργίας. Μπορεί να προκληθούν σοβαροί τραυματισμοί.

- Μην εργάζεστε με ελαττωματική μπαταρία.
- Μην φορτίζετε την ελαττωματική μπαταρία.
- Εάν η μπαταρία είναι λερωμένη ή βρεγμένη: Καθαρίστε την μπαταρία και αφήστε τη να στεγνώσει.
- Μην τροποποιείτε την μπαταρία.
- Μην τοποθετείτε αντικείμενα στα ανοίγματα της μπαταρίας.
- Μην βραχυκυκλώνετε τις ηλεκτρικές επαφές της μπαταρίας και μην τις συνδέετε με μεταλλικά αντικείμενα.
- Μην ανοίγετε την μπαταρία.

Από μια ελαττωματική μπαταρία μπορεί να εκρεύσουν υγρά. Σε περίπτωση που τα υγρά έρθουν σε επαφή με το δέρμα ή τα μάτια, μπορεί να προκληθούν ερεθισμοί.

- Αποφύγετε την επαφή με τα υγρά.
- Εάν τα υγρά έχουν έρθει σε επαφή με το δέρμα: ξεπλύνετε τα σημεία του δέρματος με άφθονο νερό και σαπούνι.
- Εάν τα υγρά έχουν έρθει σε επαφή με τα μάτια: ξεπλύνετε τα μάτια με άφθονο νερό για τουλάχιστον 15 λεπτά και μεταβείτε σε έναν γιατρό.

Μια ελαττωματική μπαταρία μπορεί να έχει ασυνήθιστη οσμή, να βγάζει καπνό ή να καίγεται. Μπορεί να προκληθούν σοβαροί ή θανάσιμοι τραυματισμοί και υλικές ζημιές.

- Εάν η μπαταρία μυρίζει ασυνήθιστα ή βγάζει καπνούς: μη χρησιμοποιείτε την μπαταρία και κρατήστε την μακριά από εύφλεκτα υλικά.
- Εάν η μπαταρία καίγεται: σβήστε την μπαταρία με έναν πυροσβεστήρα ή νερό.

4.4 Φορτιστής

Τα παιδιά δεν μπορούν να αντιληφθούν και να αξιολογήσουν τους κινδύνους που απορρέουν από τον φορτιστή και το ηλεκτρικό ρεύμα. Τα παιδιά μπορεί να τραυματιστούν σοβαρά.

- Κρατάτε τα παιδιά μακριά.
- Φυλάσσετε τον φορτιστή μακριά από παιδιά.

Ο φορτιστής δεν προστατεύεται από όλες τις επιδράσεις του περιβάλλοντος. Εάν ο φορτιστής εκτεθεί σε συγκεκριμένες επιδράσεις του περιβάλλοντος, μπορεί να πιάσει φωτιά ή να εκραγεί. Μπορεί να προκληθούν τραυματισμοί και υλικές ζημιές.

- Μην χρησιμοποιείτε τον φορτιστή σε περιβάλλον όπου υπάρχει κίνδυνος ανάφλεξης ή έκρηξης.
- Μην λειτουργείτε τον φορτιστή σε εύφλεκτο δάπεδο.
- Τηρείτε την περιοχή των επιτρεπόμενων θερμοκρασιών για τον φορτιστή.
- Λειτουργείτε τον φορτιστή σε έναν κλειστό και στεγνό χώρο.
- Φυλάσσετε τον φορτιστή χωριστά από το χλοοκοπτικό μηχάνημα και την μπαταρία.
- Αφήστε τον φορτιστή να κρυώσει πριν τον αποθηκεύσετε.
- Φυλάσσετε τον φορτιστή σε καθαρό και στεγνό μέρος.
- Φυλάσσετε τον φορτιστή σε κλειστό χώρο.



Ο φορτιστής βρίσκεται σε **κατάσταση ασφαλούς λειτουργίας**, όταν πληρούνται οι εξής προϋποθέσεις:

- Ο φορτιστής δεν παρουσιάζει ζημιές.
- Ο φορτιστής είναι καθαρός και στεγνός.
- Ο φορτιστής λειτουργεί και δεν παρουσιάζει παραμορφώσεις.

Τα εξαρτήματα δεν μπορούν να λειτουργήσουν πλέον σωστά όταν δεν βρίσκονται σε κατάσταση ασφαλούς λειτουργίας, ενώ ενδέχεται να τεθούν εκτός λειτουργίας και οι διατάξεις ασφαλείας. Μπορεί να προκληθούν σοβαροί τραυματισμοί.

- Μην χρησιμοποιείτε έναν ελαττωματικό φορτιστή. Απορρίψτε τον φορτιστή.
- Σε περίπτωση που ο φορτιστής είναι λερωμένος ή βρεγμένος: Καθαρίστε τον φορτιστή και αφήστε τον να στεγνώσει.

- Μην τροποποιείτε τον φορτιστή.
- Μην τοποθετείτε αντικείμενα στα ανοίγματα του φορτιστή.
- Μην βραχυκυκλώνετε τις ηλεκτρικές επαφές του φορτιστή και μην τις συνδέετε με μεταλλικά αντικείμενα.
- Μην ανοίγετε τον φορτιστή.

Το καλώδιο σύνδεσης δεν προορίζεται για τη μεταφορά και το κρέμασμα του φορτιστή από αυτό. Μπορεί να προκληθούν ζημιές στο καλώδιο σύνδεσης και τον φορτιστή.

- Πιάστε τον φορτιστή από το περίβλημα και κρατήστε τον σταθερά. Ο φορτιστής διαθέτει μια εσοχή λαβής για εύκολο σήκωμα.
- Κρεμάστε τον φορτιστή στο στήριγμα τοίχου.

4.5 Φόρτιση

Η επαφή με ηλεκτροφόρα εξαρτήματα μπορεί να προκληθεί από τις παρακάτω αιτίες:

- Το καλώδιο σύνδεσης παρουσιάζει ζημιές.
- Το φιλς παρουσιάζει ζημιές.
- Η πρίζα δεν είναι σωστά εγκατεστημένη.

Η επαφή με ηλεκτροφόρα εξαρτήματα μπορεί να οδηγήσει σε ηλεκτροπληξία. Ο χρήστης μπορεί να τραυματιστεί σοβαρά ή θανάσιμα.

- Βεβαιωθείτε ότι το καλώδιο σύνδεσης και το φιλς δεν παρουσιάζουν ζημιές.
- Συνδέστε το φιλς σε μια σωστά εγκατεστημένη πρίζα.

Η λανθασμένη τάση ή συχνότητα δικτύου κατά τη διάρκεια φόρτισης, μπορεί να οδηγήσει σε υπερβολική τάση στον φορτιστή. Ο φορτιστής μπορεί να υποστεί ζημιές.

- Βεβαιωθείτε ότι η τάση και η συχνότητα του ηλεκτρικού δικτύου συμφωνούν με τα στοιχεία που αναγράφονται στην πινακίδα ισχύος του φορτιστή.

Ένας ελαττωματικός φορτιστής μπορεί να μυρίζει ασυνήθιστα ή να βγάζει καπνούς κατά τη διάρκεια της φόρτισης. Μπορεί να προκληθούν τραυματισμοί ή υλικές ζημιές.

- Αποσυνδέστε το καλώδιο ρεύματος από την πρίζα.

Ο φορτιστής μπορεί να ζεσταθεί υπερβολικά και να προκαλέσει πυρκαγιά εάν δεν απομακρύνεται αποτελεσματικά η θερμότητα. Μπορεί να προκληθούν σοβαροί ή θανάσιμοι τραυματισμοί και υλικές ζημιές.

- Μην καλύπτετε τον φορτιστή.
- Κρεμάστε τον φορτιστή στο στήριγμα τούχου.

Εάν συνδεθούν περισσότεροι φορτιστές σε μια πρίζα, ενδέχεται να προκληθεί υπερφόρτωση των ηλεκτρικών καλωδίων κατά τη φόρτιση. Τα ηλεκτρικά καλώδια μπορεί να ζεσταθούν και να προκαλέσουν ανάφλεξη. Μπορεί να προκληθούν σοβαροί ή θανάσιμοι τραυματισμοί και υλικές ζημιές.

- Συνδέετε έναν φορτιστή σε κάθε πρίζα.
- Μη συνδέετε τον φορτιστή σε πολύπριζο.

4.6 Μεταφορά του εργαλείου

Εργάζεστε μόνο με γάντια προκειμένου να αποφύγετε τους τραυματισμούς από τα αιχμηρά ή θερμά μέρη του εργαλείου.



Πριν από τη μεταφορά θέστε εκτός λειτουργίας το εργαλείο, ακινητοποιήστε το μαχαίρι και τραβήξτε το φινις ασφαλείας.

Μεταφέρετε το εργαλείο μόνον αφού πρώτα κρυώσει ο ηλεκτροκινητήρας.

Προσέξτε το βάρος του εργαλείου και χρησιμοποιήστε κατάλληλα βοηθήματα φόρτωσης (ράμπα φόρτωσης, ανυψωτικά).

Ασφαλίστε το εργαλείο και τα πρόσθετα εξαρτήματα που μεταφέρετε μαζί μ' αυτό (π.χ. χορτοσυλλέκτη) επάνω στην επιφάνεια φόρτωσης με υλικά στερέωσης κατάλληλων διαστάσεων (ιμάντες, σχοινιά κ.λπ.).

Κατά την ανύψωση και τη μεταφορά αποφύγετε την επαφή με το μαχαίρι κοπής.

Προσέξτε ιδιαίτερα τις υποδείξεις στο κεφάλαιο «Μεταφορά». Σ' αυτό περιγράφεται ο τρόπος ανύψωσης ή πρόσδεσης του εργαλείου. (⇒ 14.)

Τηρείτε τους τοπικούς κανονισμούς που ορίζονται από τη νομοθεσία για τη μεταφορά του εργαλείου και ειδικότερα αυτού που αφορούν την ασφάλεια φορτίου και τη μεταφορά αντικειμένων επάνω σε επιφάνειες φόρτωσης.

4.7 Μεταφορά μπαταρίας

Η μπαταρία δεν προστατεύεται από όλες τις επιδράσεις του περιβάλλοντος. Σε περίπτωση που η μπαταρία εκτεθεί σε

συγκεκριμένες επιδράσεις του περιβάλλοντος, μπορεί να προκληθούν ζημιές στην μπαταρία καθώς και υλικές ζημιές.

- Μην μεταφέρετε μια ελαττωματική μπαταρία.
- Μεταφέρετε την μπαταρία μέσα στον εργαλείο, σε ηλεκτρικά μη αγωγίμη συσκευασία ή σε ένα ηλεκτρικά μη αγωγίμο δοχείο μεταφοράς.

Κατά τη μεταφορά εκτός του εργαλείου, η μπαταρία μπορεί να ανατραπεί ή να μετακινηθεί. Μπορεί να προκληθούν τραυματισμοί και υλικές ζημιές.

- Συσκευάστε την μπαταρία ή τοποθετήστε την στο δοχείο μεταφοράς με τέτοιο τρόπο, ώστε να μην μπορεί να μετακινηθεί.
- Ασφαλίστε τη συσκευασία ή το δοχείο μεταφοράς ώστε να μην μπορούν να μετακινηθούν κατά τη μεταφορά.

Μην αφήνετε ποτέ την μπαταρία στο αυτοκίνητο και προστατεύετε την από την άμεση ηλιακή ακτινοβολία.

Οι μπαταρίες ιόντων λιθίου απαιτούν ιδιαίτερη προσοχή κατά τη μεταφορά. Ειδικότερα, πρέπει να διασφαλίζεται ότι οι μπαταρίες θα προστατεύονται από βραχυκύκλωμα κατά τη μεταφορά τους. Φυλάξτε για τον σκοπό αυτό την αυθεντική χάρτινη συσκευασία της μπαταρίας και μεταφέρετε τις μπαταρίες STIHL είτε μέσα στην άθικτη αυθεντική συσκευασία είτε στο χλοοκοπτικό μηχάνημα.

4.8 Πριν την εργασία

Θα πρέπει να εξασφαλιστεί ότι μ' αυτό το εργαλείο θα εργαστούν μόνον άτομα που γνωρίζουν τις οδηγίες χρήσης.

Δώστε προσοχή στους τοπικούς κανονισμούς που αφορούν τους χρόνους λειτουργίας εργαλείων κήπου με ηλεκτροκινητήρα.

Ελέγξτε προσεκτικά την περιοχή όπου θα χρησιμοποιήσετε το εργαλείο και απομακρύνετε πέτρες, κλαδιά, σύρματα, κόκαλα και άλλα ξένα αντικείμενα που μπορεί να εκσφενδονιστούν από το εργαλείο. Τα εμπόδια (π.χ. κομμένοι κορμοί δέντρων, ρίζες) δεν γίνονται εύκολα αντληητά στο ψηλό χόρτο.

Για το λόγο αυτό, μαρκάρετε πριν από την εργασία με το εργαλείο όλα τα ξένα σώματα (εμπόδια) τα οποία είναι ενσωματωμένα στο χλοοτάπητα και δεν μπορούν να απομακρυνθούν.

Πριν από την πρώτη χρήση της συσκευής θα πρέπει να αφαιρεθούν τα υλικά συσκευασίας και οι ασφάλειες μεταφοράς.

Πριν από τη χρήση του εργαλείου θα πρέπει να αντικατασταθούν τα φθαρμένα ή ελαττωματικά εξαρτήματα. Οι δυσανάγνωστες ή οι φθαρμένες πινακίδες υποδείξεων και προειδοποιήσεων στο εργαλείο θα πρέπει να αντικαθίστανται άμεσα. Ο αντιπρόσωπος της STIHL διαθέτει εφεδρικές αυτοκόλλητες πινακίδες και όλα τα υπόλοιπα ανταλλακτικά.

Το εργαλείο επιτρέπεται να χρησιμοποιείται μόνο όταν βρίσκεται σε κατάσταση ασφαλούς λειτουργίας. Πριν από κάθε έναρξη λειτουργίας ελέγξτε:

- εάν το εργαλείο έχει συναρμολογηθεί σύμφωνα με τον προβλεπόμενο τρόπο.

- εάν το κοπτικό εργαλείο και ολόκληρο το σύστημα κοπής (μαχαίρι κοπής, εξαρτήματα στερέωσης, περιβλήμα συστήματος κοπής) βρίσκονται σε άριστη κατάσταση. Ειδικότερα, θα πρέπει να ελέγχετε τη σταθερή εφαρμογή καθώς και την ύπαρξη ζημιών (ρωγμές ή αυλακώσεις) και φθοράς.
- εάν οι διατάξεις ασφαλείας (π. χ. στόμιο εξαγωγής, περιβλήμα, τιμόνι, μπάρα διακοπής του κινητήρα) βρίσκονται σε άριστη κατάσταση και λειτουργούν σωστά.
- εάν ο χορτοσυλλέκτης δεν φέρει ζημιές και έχει συναρμολογηθεί κανονικά. Δεν επιτρέπεται να χρησιμοποιηθεί ένας ελαττωματικός χορτοσυλλέκτης.
- εάν το φρένο ακινητοποίησης του ηλεκτροκινητήρα λειτουργεί.

Εάν χρειαστεί, πραγματοποιήστε όλες τις απαιτούμενες εργασίες ή αναζητήστε έναν εμπορικό αντιπρόσωπο. Η STIHL προτείνει τον εμπορικό αντιπρόσωπο STIHL.

Μη θέτετε ποτέ τον ηλεκτροκινητήρα εντός λειτουργίας εάν το μαχαίρι δεν έχει τοποθετηθεί με τον προβλεπόμενο τρόπο. Κίνδυνος υπερθέρμανσης του ηλεκτροκινητήρα!

Προσέξτε τις υποδείξεις στα κεφάλαια «Μπαταρία» (⇒ 4.3) και «Φορτιστής» (⇒ 4.4).

4.9 Κατά τις εργασίες

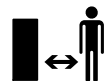

Μην εργάζεστε ποτέ όταν βρίσκονται στην επικίνδυνη περιοχή ζώα ή άλλα άτομα, και ειδικά παιδιά.

Μην εργάζεστε σε θερμοκρασίες περιβάλλοντος κάτω από +5°C.

Εργάζεστε πάντοτε με το φως της ημέρας ή σε συνθήκες καλού τεχνητού φωτισμού.

Μην εργάζεστε με το εργαλείο σε βροχή, καταιγίδα και ειδικότερα όταν υπάρχει κίνδυνος κεραυνοπληξίας.



Προσοχή – Κίνδυνος τραυματισμών!

Μην πλησιάζετε ποτέ τα χέρια και τα πόδια σας κοντά ή κάτω από τα περιστρεφόμενα μέρη. Μην έρχεστε ποτέ σε επαφή με το περιστρεφόμενο μαχαίρι. Κρατάτε πάντοτε απόσταση από το άνοιγμα εξαγωγής.

Θα πρέπει να διατηρείτε την οριζόμενη απόσταση ασφαλείας από το τιμόνι. Το τιμόνι θα πρέπει να είναι πάντα σωστά τοποθετημένο και δεν πρέπει να έχει τροποποιηθεί. Μην θέτετε ποτέ σε λειτουργία το εργαλείο όταν το τιμόνι είναι αναδιπλωμένο.

Δεν επιτρέπεται να αφαιρεθούν ή να παρακαμφθούν τα χειριστήρια και οι διατάξεις ασφαλείας που έχουν τοποθετηθεί στο εργαλείο. Ειδικότερα δεν πρέπει ποτέ να σταθεροποιείτε την μπάρα διακοπής του κινητήρα επάνω στην μπάρα του τιμονιού (π.χ. δένοντάς την).

Μη στερεώνετε ποτέ αντικείμενα στο τιμόνι (π. χ. ρουχισμό εργασίας).

Σε υγρό έδαφος υπάρχει αυξημένος κίνδυνος τραυματισμών λόγω περιορισμένης σταθερότητας. Θα πρέπει να εργάζεστε με ιδιαίτερη προσοχή για να μη γλιστρήσετε. Εάν είναι δυνατό, θα πρέπει να αποφεύγεται η χρήση του εργαλείου σε υγρό έδαφος.

Μην αφήνετε το εργαλείο στη βροχή.

Κρατάτε πάντα κλειστή τη θήκη μπαταρίας κατά τη διάρκεια λειτουργίας.

Θέση εργαλείου σε λειτουργία:

Θέτετε το εργαλείο σε λειτουργία πάντοτε με ιδιαίτερη προσοχή, σύμφωνα με τις υποδείξεις του κεφαλαίου «Θέση του εργαλείου σε λειτουργία». (⇒ 12.)

Προσέξτε, θα πρέπει τα πόδια σας να απέχουν αρκετά από τα κοπτικά εργαλεία.

Κατά την ενεργοποίησή του το εργαλείο πρέπει να βρίσκεται σε επίπεδη επιφάνεια.

Το εργαλείο δεν επιτρέπεται να ανατραπεί πριν την ενεργοποίηση και κατά τη διαδικασία ενεργοποίησής του.

Μην θέτετε τον ηλεκτροκινητήρα σε λειτουργία εάν ο αγωγός εξαγωγής δεν είναι καλυμμένος από το στόμιο εξαγωγής ή το χορτοσυλλέκτη.

Θα πρέπει να αποφεύγονται οι συχνές ενεργοποιήσεις εντός μικρού χρονικού διαστήματος. Ειδικά θα πρέπει να αποφεύγεται το «παιχνίδι» με το πλήκτρο ενεργοποίησης. Κίνδυνος υπερθέρμανσης του ηλεκτροκινητήρα!

Εργασίες σε πλαγιές:

Εργάζεστε πάντα κάθετα προς τις πλαγιές και ποτέ κατά μήκος αυτών.

Εάν ο χειριστής χάσει τον έλεγχο όταν κόβει το χόρτο κατά μήκος της πλαγιάς, μπορεί να παρασυρθεί από το εργαλείο.

Να είστε ιδιαίτερα προσεκτικοί όταν αλλάζετε πορεία σε πλαγιές και εδάφη με κλίση.

Φροντίζετε πάντα για την καλή ευστάθεια σε πλαγιές και αποφεύγετε την εργασία με το εργαλείο σε απότομες πλαγιές.

Για λόγους ασφαλείας, το εργαλείο δεν πρέπει να χρησιμοποιείται σε πλαγιές με κλίση μεγαλύτερη από 25° (46,6 %).

Κίνδυνος τραυματισμών!

Η κλίση πλαγιάς κατά 25° αντιστοιχεί σε κάθετη υψομετρική διαφορά 46,6 cm σε οριζόντια επιφάνεια μήκους 100 cm.

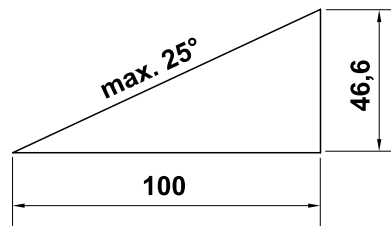

Εργασία:



Προσοχή - Κίνδυνος τραυματισμών!

Μην πλησιάζετε ποτέ τα χέρια και τα πόδια σας κοντά ή κάτω από τα περιστρεφόμενα μέρη. Μην έρχεστε ποτέ σε επαφή με το περιστρεφόμενο μαχαίρι. Κρατάτε πάντοτε απόσταση από το άνοιγμα εξαγωγής. Θα πρέπει να διατηρείτε την οριζόμενη απόσταση ασφαλείας από το τιμόνι.



Μην προσπαθείτε να επιθεωρήσετε το μαχαίρι όταν το εργαλείο βρίσκεται σε λειτουργία. Μην ανοίγετε ποτέ το στόμιο εξαγωγής χόρτου ή/και μην αφαιρείτε το χορτοσυλλέκτη όσο το μαχαίρι κοπής βρίσκεται σε λειτουργία. Το περιστρεφόμενο μαχαίρι μπορεί να προκαλέσει τραυματισμούς.

Να οδηγείτε πάντα το εργαλείο με ταχύτητα βάδην, σε καμία περίπτωση δεν πρέπει να τρέχετε όταν εργάζεστε. Οδηγώντας γρήγορα το εργαλείο αυξάνεται ο κίνδυνος τραυματισμών π.χ. από γλίστρημα κλπ.

Να είστε ιδιαίτερα προσεκτικοί όταν κάνετε ελιγμούς με το εργαλείο ή όταν το τραβάτε προς το μέρος σας.

Υπάρχει μεγάλος κίνδυνος να σκοντάψετε!

Τα αντικείμενα που ενδεχομένως είναι ενσωματωμένα στο χλοοτάπητα (συστήματα ποτίσματος, πάσσαλοι, βαλβίδες νερού, βάσεις θεμελίωσης, ηλεκτρικά καλώδια κ.λπ.) πρέπει να παρακάμπτονται. Μην περνάτε ποτέ πάνω από τέτοια αντικείμενα.

Σε περίπτωση που το κοπτικό εργαλείο ή το εργαλείο έρθει σε επαφή με κάποιο εμπόδιο ή ξένο σώμα, θα πρέπει να θέσετε τον ηλεκτροκινητήρα εκτός λειτουργίας, να αποσυνδέσετε το φικ ασφαλείας και να πραγματοποιήσετε έναν εκτεταμένο έλεγχο.



Δώστε προσοχή στην περιστροφή του κοπτικού εργαλείου, θα χρειαστούν μερικά δευτερόλεπτα για την πλήρη ακινητοποίησή του.

Θέστε τον ηλεκτροκινητήρα εκτός λειτουργίας,

- όταν το εργαλείο θα πρέπει κατά τη μεταφορά να ανατραπεί επάνω από άλλες επιφάνειες εκτός του χόρτου,
- όταν μετακινείτε το εργαλείο από και προς την επιφάνεια κοπής,
- πριν αφαιρέσετε το χορτοσυλλέκτη.
- πριν ρυθμίσετε το ύψος κοπής.



Σβήστε τον ηλεκτροκινητήρα, αποσυνδέστε το φικ ασφαλείας από την πρίζα και βεβαιωθείτε ότι το κοπτικό εργαλείο έχει ακινητοποιηθεί τελείως,

- προτού αφαιρέσετε την μπαταρία.

- προτού απομακρυνθείτε από το εργαλείο ή εάν το εργαλείο δεν επιτηρείται.
- προτού μεταφέρετε, ανασηκώσετε ή μετακινήσετε το εργαλείο.
- προτού προβείτε στην απομάκρυνση αντικειμένων που έχουν φρακάρει στον αγωγό εξαγωγής.
- προτού ελέγξετε, καθαρίσετε ή εκτελέσετε εργασίες στο εργαλείο (π. χ. αναδίπλωση ή ρύθμιση του τιμονιού).
- όταν το κοπτικό εργαλείο έρθει σε επαφή με ένα ξένο σώμα. Το κοπτικό εργαλείο θα πρέπει να ελεγχθεί για τυχόν ζημιές. Το εργαλείο δεν επιτρέπεται να τεθεί σε λειτουργία εάν ο άξονας του μαχαιριού ή ο άξονας του κινητήρα έχει στραβώσει ή έχει υποστεί φθορές. **Κίνδυνος τραυματισμού από ελαττωματικά εξαρτήματα!**
- σε περίπτωση που το εργαλείο αρχίσει να δονείται ασυνήθιστα. Σε αυτήν την περίπτωση θα πρέπει ολόκληρο το εργαλείο, και ειδικότερα το κοπτικό εργαλείο, να ελεγχθεί για τυχόν ζημιές ή χαλαρωμένα εξαρτήματα. Τα εξαρτήματα που έχουν υποστεί ζημιές θα πρέπει να αντικατασταθούν προτού συνεχιστεί η λειτουργία, τα χαλαρωμένα εξαρτήματα θα πρέπει να στερεωθούν/βιδωθούν.



Κίνδυνος τραυματισμών!

Οι έντονοι κραδασμοί συνήθως αποτελούν ένδειξη βλάβης. Το εργαλείο δεν επιτρέπεται να τεθεί σε λειτουργία εάν ο άξονας του μαχαιριού έχει στραβώσει ή έχει υποστεί φθορές ή εάν το μαχαίρι κοπής έχει στραβώσει. Εάν δεν έχετε τις απαιτούμενες γνώσεις, θα πρέπει να απευθύνεστε πάντα σε έναν εμπορικό αντιπρόσωπο για τις απαιτούμενες επισκευές – η STIHL προτείνει τον εμπορικό αντιπρόσωπο STIHL.

4.10 Συντήρηση, καθαρισμός, επισκευές και αποθήκευση

Πριν από κάθε εργασία στο εργαλείο, πριν από τη ρύθμιση ή τον καθαρισμό

- Θέστε τον ηλεκτροκινητήρα εκτός λειτουργίας,
- Αποσυνδέστε το φιλ ασφαλείας και
- αφαιρέστε ενδεχομένως την μπαταρία.



Αφήστε το εργαλείο να κρυώσει τελείως πριν από τη φύλαξη σε κλειστούς χώρους, τις εργασίες συντήρησης και τον καθαρισμό.

Καθαρισμός:

Μετά τις εργασίες θα πρέπει ολόκληρο το εργαλείο να καθαριστεί σχολαστικά. (⇒ 13.2)

Με μια ξύλινη βέργα, αφαιρέστε τα συσσωρευμένα υπολείμματα χόρτου. Καθαρίστε το κάτω μέρος του χλοοκοπτικού μηχανήματος με βούρτσα και νερό.

Μη χρησιμοποιείτε ποτέ μηχανήμα καθαρισμού υψηλής πίεσης και μην καθαρίζετε το εργαλείο κάτω από τρεχούμενο νερό (π. χ. με ένα λάστιχο ποτίσματος).

Μην χρησιμοποιείτε σκληρά καθαριστικά μέσα. Αυτά μπορούν να προκαλέσουν φθορές στα πλαστικά και τα μέταλλα, κάτι που περιορίζει την ασφαλή λειτουργία του εργαλείου STIHL.

Για να αποφύγετε την υπερθέρμανση ή τον κίνδυνο ανάφλεξης, θα πρέπει να διατηρείτε καθαρές τις περιοχές γύρω από τις σχισμές αερισμού στην επάνω πλευρά του εργαλείου (ανάμεσα στο κάλυμμα του ηλεκτροκινητήρα και του περιβλήματος) και στο κάτω μέρος του εργαλείου (στον αγωγό εξαγωγής) (π. χ. χόρτο, άχυρα, βρύα, φύλλα ή γράσο).

Εργασίες συντήρησης:

Επιτρέπεται να εκτελεστούν μόνον οι εργασίες συντήρησης που περιγράφονται στις οδηγίες χρήσης, όλες οι άλλες εργασίες θα πρέπει να ανατεθούν στον εμπορικό αντιπρόσωπο.

Εάν δεν έχετε τις απαιτούμενες γνώσεις και τα βοηθήματα, να απευθύνεστε **πάντα** σε έναν εμπορικό αντιπρόσωπο.

Η STIHL προτείνει, οι εργασίες συντήρησης και οι επισκευές να πραγματοποιούνται μόνο από έναν εμπορικό αντιπρόσωπο STIHL.

Οι εμπορικοί αντιπρόσωποι STIHL παρακολουθούν τακτικά εκπαιδευτικά σεμινάρια και έχουν στη διάθεσή τους τις απαραίτητες τεχνικές πληροφορίες.

Χρησιμοποιήστε μόνο εργαλεία, πρόσθετο εξοπλισμό και προσαρμοζόμενα μηχανήματα που έχουν εγκριθεί από την STIHL για αυτό το εργαλείο ή αλλά τεχνικά ίδια εξαρτήματα, διαφορετικά υπάρχει κίνδυνος να προκληθούν ατυχήματα με σωματικές βλάβες και ζημιές στο εργαλείο.

Εάν έχετε απορίες θα πρέπει να απευθυνθείτε σε έναν εμπορικό αντιπρόσωπο.

Τα γνήσια εργαλεία, ο πρόσθετος εξοπλισμός και τα ανταλλακτικά STIHL είναι ειδικά σχεδιασμένα για το εργαλείο και έχουν προσαρμοστεί στις ανάγκες και τις απαιτήσεις του χρήστη. Τα γνήσια ανταλλακτικά STIHL θα τα αναγνωρίσετε από τον κωδικό ανταλλακτικού STIHL, την επιγραφή STIHL και ενδεχομένως από το αναγνωριστικό σήμα ανταλλακτικών STIHL. Στα μικρά εξαρτήματα ενδέχεται να υπάρχει μόνο το σήμα.

Διατηρείτε τα αυτοκόλλητα υποδείξεων και προειδοποιήσεων πάντοτε καθαρά και ευανάγνωστα. Τα φθαρμένα ή χαμένα αυτοκόλλητα θα πρέπει να αντικαθιστώνται με νέα γνήσια αυτοκόλλητα από τον εμπορικό αντιπρόσωπο STIHL. Σε περίπτωση που ένα εξάρτημα αντικατασταθεί από ένα νέο ανταλλακτικό, φροντίστε να τοποθετήσετε σ' αυτό τα ίδια αυτοκόλλητα.

Ελέγχετε τακτικά το μαχαίρι κοπής για την ασφαλή στερέωσή του καθώς και για τυχόν φθορές ή ζημιές.

Οι εργασίες στο σύστημα κοπής θα πρέπει να γίνονται με ιδιαίτερη προσοχή και μόνο με τη χρήση χοντρών γαντιών εργασίας.

Διατηρείτε πάντοτε καλά σφιγμένα όλα τα παξιμάδια, τους πείρους και τις βίδες, και ειδικότερα τη βίδα μαχαιριού, ώστε το εργαλείο να βρίσκεται πάντα σε ασφαλή κατάσταση λειτουργίας.

Ελέγχετε τακτικά ολόκληρο το εργαλείο και το χορτοσυλλέκτη, ειδικότερα πριν από την αποθήκευση (π.χ. πριν από τη χειμερινή παύση εργασιών) για τυχόν φθορές και ζημιές. Για λόγους ασφαλείας θα πρέπει να αντικαταστήσετε αμέσως τα φθαρμένα τμήματα ή τα τμήματα που

έχουν υποστεί ζημιά, ώστε το εργαλείο να βρίσκεται σε μία ασφαλή κατάσταση λειτουργίας.

Τα κατασκευαστικά μέρη και τα προστατευτικά συστήματα που αφαιρούνται πριν από τις εργασίες συντήρησης πρέπει αμέσως μετά την ολοκλήρωση των εργασιών να επανατοποθετηθούν στη σωστή θέση τους.

4.11 Αποθήκευση σε μεγαλύτερα διαστήματα παύσης της λειτουργίας

Αποθηκεύστε το εργαλείο αφού κρυώσει, την μπαταρία και το φινι ασφαλείας χωριστά σε ένα στεγνό, κλειστό χώρο, μακριά από παιδιά.

Βεβαιωθείτε ότι το εργαλείο προστατεύεται από μη εξουσιοδοτημένη χρήση (π.χ. από παιδιά).

Καθαρίστε σχολαστικά το εργαλείο πριν από την αποθήκευση (π.χ. χειμερινή παύση).

Το εργαλείο θα πρέπει να φυλάσσεται μόνον σε ασφαλή για τη λειτουργία του κατάσταση.

Φυλάξτε το εργαλείο σε μία επίπεδη επιφάνεια με τέτοιο τρόπο, ώστε να μην μπορεί να κυλήσει από μόνο του.

4.12 Απόρριψη

Βεβαιωθείτε ότι το αχρηστευμένο εργαλείο (χλοοκοπτικό μηχάνημα, μπαταρία, φορτιστής, πρόσθετος εξοπλισμός) θα απορριφθεί με τον προβλεπόμενο τρόπο. Αχρηστέψτε το χλοοκοπτικό μηχάνημα πριν την απόρριψη. Για να αποτρέψετε τα

ατυχήματα αφαιρέστε το φινι ασφαλείας και το ηλεκτρικό καλώδιο από τον διακόπτη προς τον ηλεκτροκινητήρα.

Κίνδυνος τραυματισμού από το κοπτικό εργαλείο!

Μην αφήνετε χωρίς επιτήρηση το εργαλείο, ακόμα και όταν είναι αχρηστευμένο. Βεβαιωθείτε ότι το εργαλείο και το κοπτικό εργαλείο φυλάσσονται μακριά από παιδιά.

Οι μπαταρίες θα πρέπει να απορρίπτονται χωριστά από το εργαλείο. Πριν από την απόρριψη θα πρέπει να βεβαιωθείτε ότι οι μπαταρίες έχουν αποφορτιστεί (π. χ. αφήνοντας τον ηλεκτροκινητήρα να λειτουργεί) καθώς και να φροντίσετε για την ασφαλή και φιλική προς το περιβάλλον απόρριψή τους.

5. Περιγραφή συμβόλων



Προσοχή!

Πριν από την πρώτη θέση σε λειτουργία διαβάστε προσεκτικά τις οδηγίες χρήσης.



Κίνδυνος τραυματισμών!

Κρατήστε τα άτομα μακριά από την επικίνδυνη περιοχή.

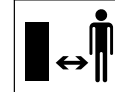



Προσοχή – Κοφτερά μαχαίρια κοπής!

Τα μαχαίρια κοπής συνεχίζουν να περιστρέφονται μετά την απενεργοποίηση του ηλεκτροκινητήρα. Πριν από τις εργασίες συντήρησης αφαιρέστε τη διάταξη κλειδώματος (φικ ασφαλείας).

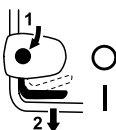

RMA 339:
Θέστε σε λειτουργία τον ηλεκτροκινητήρα.



RMA 339 C:
Θέστε σε λειτουργία τον ηλεκτροκινητήρα.



RMA 339 C:
Θέστε τον ηλεκτροκινητήρα εκτός λειτουργίας.

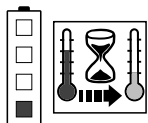

Η μπαταρία είναι πολύ θερμή. Η διαδικασία φόρτισης ξεκινά αφού κρυώσει η μπαταρία ή η μπαταρία μπορεί να χρησιμοποιηθεί αφού κρυώσει.

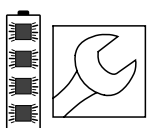

Η μπαταρία παρουσιάζει βλάβη και πρέπει να αντικατασταθεί.

6. Περιεχόμενα συσκευασίας



Αρ.	Περιγραφή	Τεμ.
A	Βασικό εργαλείο	1
B	Επάνω μέρος χορτοσυλλέκτη	1
C	Κάτω μέρος χορτοσυλλέκτη	1
D	Πείρος	2
M	Φικ ασφαλείας	1
N	Φορτιστής	
O	Μπαταρία	
	• Οδηγίες χρήσης	1
RMA 339 C:		
E	Κάλυκας	1
F	Βίδα	1
G	Ροδέλα	2
H	Παξιμάδι	1
RMA 339:		
I	Βίδα με επίπεδη στρογγυλή κεφαλή	2
J	Οδηγός καλωδίου	1
K	Περιστρεφόμενη χειρολαβή	2

 Το πλαίσιο παράδοσης ενδέχεται να διαφέρει ανάλογα με τη χώρα και τον τύπο έκδοσης του μηχανήματος.

7. Προετοιμασία του εργαλείου για χρήση

7.1 Γενικά



Κίνδυνος τραυματισμών
Προσέξτε ιδιαίτερα τις υποδείξεις ασφαλείας στο κεφάλαιο «Για τη δική σας ασφάλεια» (⇒ 4.).

 Πριν από κάθε εργασία στο χλοοκοπτικό μηχάνημα, θα πρέπει αποσυνδέετε το φικ ασφαλείας (⇒ 9.2).

- Για την εκτέλεση όλων των εργασιών που περιγράφονται, τοποθετήστε το εργαλείο σε ένα οριζόντιο, επίπεδο και σταθερό υπόστρωμα.



Οι μπαταρίες παραδίδονται φορτισμένες στο 30% περίπου. Επομένως, πριν από την πρώτη θέση σε λειτουργία θα πρέπει να φορτιστούν.

- Φορτίστε την μπαταρία (⇒ 8.4).

7.2 Τοποθέτηση μονοκόμματου τιμονιού (RMA 339 C)



- 1** Περάστε τον κάλυκα (E) στην οπή του τιμονιού (1).
- 2** Περάστε τις δύο ροδέλες (G) στον κάλυκα, με την κυρτή επιφάνεια να κοιτά προς τα μέσα.
- 3** Κρατήστε τον κάλυκα (E) και τις ροδέλες (G) και περάστε τα μαζί με το τιμόνι (1) στην κονσόλα (2).
- 4** Τοποθετήστε το παξιμάδι (H) στην κονσόλα με τον τρόπο που απεικονίζεται.

- **5** Περάστε τη βίδα (F) από έξω προς τα μέσα, στις οπές του τιμονιού (1) και στην κονσόλα (2).
- **6** Σφίξτε τη βίδα (F).
Ροπή σύσφιξης:
18 - 22 Nm

Τοποθέτηση ηλεκτρικού καλωδίου:

- Περάστε το ηλεκτρικό καλώδιο (3) με τον τρόπο που απεικονίζεται στον οδηγό καλωδίου,
- πιέστε το στη βάση του τιμονιού (4) και
- στερεώστε το με το κλιπ καλωδίου (5) στο τιμόνι.

7.3 Τοποθέτηση διαιρούμενου τιμονιού (RMA 339)



Τοποθέτηση επάνω τμήματος τιμονιού:

- **1** Περάστε τη βίδα με τη επίπεδη στρογγυλή κεφαλή (I) μέσα από τον οδηγό καλωδίου (J) και κρεμάστε το ηλεκτρικό καλώδιο (1).
- **2** Περάστε το διαιρούμενο τιμόνι (2) στα δύο κάτω τμήματα τιμονιού (3).
- **3** Περάστε τις βίδες με τη στρογγυλή επίπεδη κεφαλή (I) – δεξιά με οδηγό καλωδίου (J), αριστερά χωρίς – από μέσα προς τα έξω στις οπές.
- **4** Βιδώστε με τις περιστρεφόμενες χειρολαβές (K).

Τοποθέτηση κλιπ καλωδίου:

- Τοποθετήστε το κλιπ καλωδίου (4) στο επάνω τμήμα του τιμονιού. Τοποθετήστε το ηλεκτρικό καλώδιο (1) όπως απεικονίζεται.

- Κλείστε τη γλώσσα (5) και αφήστε τη να κουμπώσει.
Απόσταση μεταξύ κλιπ καλωδίου και διακόπτη:
25 - 27 cm

7.4 Συναρμολόγηση χορτοσυλλέκτη



- Τοποθετήστε το επάνω μέρος χορτοσυλλέκτη (B) στο κάτω μέρος χορτοσυλλέκτη (C). Προσέξτε τη σωστή τοποθέτηση στους οδηγούς.
- Πιέστε τον πείρο (D) από την εσωτερική πλευρά και μέσα στις προβλεπόμενες οπές.
- Κουμπώστε το επάνω μέρος του χορτοσυλλέκτη (B) πιέζοντάς το με μικρή δύναμη στο κάτω μέρος του χορτοσυλλέκτη.
- Τοποθέτηση χορτοσυλλέκτη (⇒ 9.7).

8. Μπαταρία και φορτιστής

8.1 Γενικά

Τα χλοοκοπτικά μηχανήματα **RMA 339**, **RMA 339 C** λειτουργούν αποκλειστικά με επαναφορτιζόμενες **μπαταρίες ιόντων λιθίου STIHL τύπου AK**.

Οι μπαταρίες που ενδεχομένως συνοδεύουν το εργαλείο έχουν προσαρμοστεί ειδικά στον προβλεπόμενο σκοπό χρήσης, όμως μπορούν να χρησιμοποιηθούν και όλες οι μπαταρίες τύπου STIHL AK.

Το ηλεκτρονικό σύστημα του χλοοκοπτικού μηχανήματος ανταλλάσσει δεδομένα με την τοποθετημένη μπαταρία

και προσαρμόζει την απόδοση του ηλεκτροκινητήρα στην αντίστοιχη χωρητικότητα.

8.2 Ηλεκτρική σύνδεση του φορτιστή



- Συνδέστε το φις (1) στην πρίζα (2).
- Μετά τη σύνδεση του φορτιστή στην τροφοδοσία ρεύματος θα πραγματοποιηθεί ένας αυτοέλεγχος. Σ' αυτή τη διαδικασία η λυχνία LED (3) του φορτιστή ανάβει για περίπου 1 δευτερόλεπτο με πράσινο χρώμα, μετά με κόκκινο και στο τέλος σβήνει (⇒ 8.6).

8.3 Αφαίρεση/τοποθέτηση μπαταρίας



- Αποσυνδέστε το φις ασφαλείας (⇒ 9.2) και κρατήστε ανοικτό το καπάκι της θήκης μπαταρίας.

Αφαίρεση μπαταρίας:

- Πιέστε τον μοχλό ασφάλισης (1) προς την μπαταρία και τραβήξτε προς τα επάνω την μπαταρία (2).

Τοποθέτηση μπαταρίας:

- Τοποθετήστε την μπαταρία (2) στη θήκη μπαταρίας με τον τρόπο που απεικονίζεται, πιέζοντας ελαφρά μέχρι τέρματος – πρέπει να ακουστεί ένα κλικ.

8.4 Φόρτιση μπαταρίας



Ο **χρόνος φόρτισης** εξαρτάται από διάφορους παράγοντες, π. χ. από τη θερμοκρασία της μπαταρίας ή από τη

θερμοκρασία περιβάλλοντος. Ο πραγματικός χρόνος φόρτισης μπορεί να διαφέρει από τον αναφερόμενο χρόνο φόρτισης. Ο χρόνος φόρτισης αναφέρεται στο www.stihl.com/charging-times.

i Η διαδικασία φόρτισης ξεκινά αυτόματα, μόλις η μπαταρία τοποθετηθεί στον φορτιστή. Όταν η μπαταρία φορτιστεί πλήρως, ο φορτιστής τίθεται αυτόματα εκτός λειτουργίας.

Η μπαταρία και ο φορτιστής θερμαίνονται κατά τη διάρκεια φόρτισης.

- Αφαιρέστε την μπαταρία από τη θήκη μπαταρίας. (⇒ 8.3)
- Συνδέστε τον φορτιστή στο ρεύμα. (⇒ 8.2)
- Τοποθετήστε την μπαταρία (1) στους οδηγούς του φορτιστή (2) και πιέστε την μέχρι τέρματος. Το LED στον φορτιστή (3) ανάβει με πράσινο χρώμα. Τα LED στην μπαταρία (4) ανάβουν με πράσινο χρώμα και δείχνουν την κατάσταση φόρτισης.
- Εάν το LED στον φορτιστή (3) και τα LED στην μπαταρία (4) δεν ανάβουν πλέον, τραβήξτε το φικ από την πρίζα. Η μπαταρία είναι πλήρως φορτισμένη.
- Αφαιρέστε την μπαταρία από τον φορτιστή και τοποθετήστε την στη θήκη μπαταρίας. (⇒ 8.3)

8.5 LED στην μπαταρία

Εμφάνιση κατάστασης φόρτισης:



- Πιέστε το πλήκτρο (1). Τα LED ανάβουν για 5 δευτερόλεπτα περίπου με πράσινο χρώμα και δείχνουν την κατάσταση φόρτισης.
- Φορτίστε την μπαταρία, εάν το δεξιό LED αναβοσβήνει με πράσινο χρώμα. (⇒ 8.4)

Βλάβες:

Τα LED υποδηλώνουν βλάβες του χλοοκοπτικού ή της μπαταρίας. Μπορεί να ανάβουν με κόκκινο χρώμα ή να αναβοσβήνουν.

4 LED αναβοσβήνουν με κόκκινο χρώμα:
Υπάρχει βλάβη στην μπαταρία.

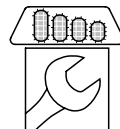

1 LED ανάβει με κόκκινο χρώμα:
Η μπαταρία είναι πολύ θερμή ή πολύ ψυχρή.

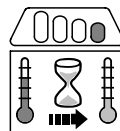

3 LED ανάβουν με κόκκινο χρώμα:
Το χλοοκοπτικό μηχάνημα είναι πολύ ζεστό.



3 LED αναβοσβήνουν με κόκκινο χρώμα:
Το χλοοκοπτικό μηχάνημα παρουσιάζει βλάβη.

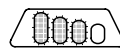

- Αποκαταστήστε τις βλάβες. (⇒ 20.)

8.6 LED στον φορτιστή



Το LED (3) δείχνει την κατάσταση του φορτιστή. Μπορεί να ανάβει με πράσινο ή να αναβοσβήνει με κόκκινο χρώμα.

Το LED ανάβει με πράσινο χρώμα και τα LED της μπαταρίας ανάβουν ή αναβοσβήνουν με πράσινο χρώμα:

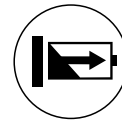

Η μπαταρία φορτίζεται.

Το LED αναβοσβήνει με κόκκινο χρώμα:
Μεταξύ της μπαταρίας και του φορτιστή δεν υπάρχει ηλεκτρική επαφή ή υπάρχει βλάβη στην μπαταρία ή τον φορτιστή.



Εάν το LED ανάβει με πράσινο χρώμα και 1 LED της μπαταρίας ανάβει με κόκκινο χρώμα, τότε η μπαταρία είναι πολύ θερμή ή πολύ ψυχρή.

- Αποκαταστήστε τις βλάβες. (⇒ 20.)

9. Χειριστήρια

9.1 Θήκη μπαταρίας



i Η θήκη της μπαταρίας πρέπει να παραμένει πάντα κλειστή κατά τη διάρκεια λειτουργίας.

Άνοιγμα της θήκης μπαταρίας:

- Πιέστε ελαφρά προς τα μέσα το ρύγχος συγκράτησης (1) και ανοίξτε το καπάκι (2) προς τα πίσω.

Κλείστε τη θήκη μπαταρίας:

- Κλείστε το καπάκι (2) και βεβαιωθείτε ότι το ρύγχος συγκράτησης (1) έχει κουμπώσει στη θέση του.

9.2 Φις ασφαλείας



Το χλοοκοπτικό μηχανήμα μπορεί να τεθεί σε λειτουργία μόνο εάν το φις ασφαλείας έχει τοποθετηθεί στη βάση, πίσω από τη θήκη της μπαταρίας.



Κίνδυνος τραυματισμών!



Πριν από κάθε εργασία στο εργαλείο και ειδικότερα πριν από τη μεταφορά, τις εργασίες συντήρησης και καθαρισμού και τον έλεγχο, θα πρέπει να αφαιρεθεί το φις ασφαλείας. (⇒ 4.)

- Ανασηκώστε το καπάκι της θήκης μπαταρίας (1) στην μπροστινή πλευρά και κρατήστε το σε ανοικτή θέση. (⇒ 9.1)
- **Αποσύνδεση:**
Τραβήξτε προς τα έξω το φις ασφαλείας (2) από τη βάση (3) και φυλάξτε το ξεχωριστά από το χλοοκοπτικό μηχανήμα.
Τοποθέτηση:
Πιέστε το φις ασφαλείας (2) μέχρι τέλους στη βάση (3).
- Κλείστε το καπάκι της θήκης μπαταρίας (1).

9.3 Διακόπτης λειτουργίας Eco



Στη θήκη της μπαταρίας βρίσκεται ο διακόπτης για τη λειτουργία Eco, η οποία αυξάνει τη διάρκεια λειτουργίας της μπαταρίας. (⇒ 10.2)

Ενεργοποίηση λειτουργίας Eco:

- Φέρτε τον διακόπτη στη θέση I.

Απενεργοποίηση λειτουργίας Eco:

- Φέρτε τον διακόπτη στη θέση O.

9.4 Ρύθμιση μονοκόμματος τιμονιού (RMA 339 C)



Κίνδυνος σύνθλιψης!

Όταν πιέζετε το μοχλό ασφάλισης, κρατάτε το επάνω τμήμα του τιμονιού στο ψηλότερο σημείο με το ένα χέρι. Μην φέρνετε ποτέ τα δάκτυλά σας ανάμεσα στο τιμόνι και την κονσόλα (πάνω και κάτω από το μοχλό ασφάλισης).

Αναδίπλωση τιμονιού:

Θέση μεταφοράς (για τον καθαρισμό του μηχανήματος, για τη μεταφορά και φύλαξη):

- Κρατήστε το επάνω τμήμα του τιμονιού (2) στο ψηλότερο σημείο με το ένα χέρι και ανασηκώστε το ελαφρά (αποφόρτιση).
- Πιέστε το μοχλό ασφάλισης (1) προς τα κάτω και κρατήστε τον σ' αυτή τη θέση.
- Διπλώστε το τιμόνι (2) προς τα μπροστά και προσέξτε ώστε να μην προκληθούν ζημιές στο ηλεκτρικό καλώδιο.

Θέση εργασίας (για την ώθηση του μηχανήματος):

- Διπλώστε το τιμόνι (2) προς τα πίσω και προσέξτε ώστε να κουμπώσει τελείως.

Ρύθμιση ύψους:

Το ύψος του μονοκόμματος τιμονιού μπορεί να ρυθμιστεί σε 2 σκάλες:

- Κρατήστε το επάνω τμήμα του τιμονιού (2) στο ψηλότερο σημείο με το ένα χέρι και ανασηκώστε το ελαφρά (αποφόρτιση).
- Πιέστε το μοχλό ασφάλισης (1) προς τα κάτω και κρατήστε τον σ' αυτή τη θέση.
- Φέρτε το τιμόνι (2) στην επιθυμητή θέση.
- Απελευθερώστε το μοχλό ασφάλισης (1) και βεβαιωθείτε ότι το τιμόνι έχει κουμπώσει τελείως.

9.5 Αναδίπλωση διαιρούμενου τιμονιού (RMA 339)



Κίνδυνος σύνθλιψης!

Το επάνω τμήμα του τιμονιού διπλώνεται όταν λύνονται οι περιστρεφόμενες χειρολαβές. Για αυτό το λόγο, όταν βιδώνετε τις περιστρεφόμενες χειρολαβές, κρατάτε το επάνω τμήμα του τιμονιού στο ψηλότερο σημείο με το ένα χέρι.

Θέση μεταφοράς (για τον καθαρισμό του μηχανήματος, για τη μεταφορά και φύλαξη):

- Ξεβιδώστε τις περιστρεφόμενες χειρολαβές (1) μέχρι να περιστρέφονται ελεύθερα.
- Αναδιπλώστε προς τα μπροστά το επάνω τμήμα του τιμονιού (2).

Θέση εργασίας (για την ώθηση του μηχανήματος):

- Διπλώστε το επάνω τμήμα του τιμονιού (2) προς τα πίσω και κρατήστε το με το ένα χέρι.
- Βιδώστε τις περιστρεφόμενες χειρολαβές (1). Προσέξτε τη σωστή τοποθέτηση του οδηγού καλωδίου (3).

9.6 Κεντρική ρύθμιση ύψους κοπής



Μπορούν να επιλεγούν **5** διαφορετικά ύψη κοπής.

Σκάλα 1 = 30 mm

Σκάλα 5 = 70 mm

Χλοοκοπτικό μηχάνημα για τη Μεγάλη Βρετανία:

Μπορούν να επιλεγούν **6** διαφορετικά ύψη κοπής.

Σκάλα S = 20 mm

Σκάλα 5 = 70 mm



Για να αποφευχθούν τυχόν ζημιές θα πρέπει το μικρότερο ύψος κοπής να χρησιμοποιείται μόνο σε απόλυτα ομαλές επιφάνειες χόρτου.

Ρύθμιση ύψους κοπής:

- **1** Πιέστε ελαφρά το μοχλό ρύθμισης ύψους (1) απομακρύνοντάς τον από το χλοοκοπτικό μηχάνημα, μέχρι τα ρύγχη ασφάλισης (2) να απελευθερώσουν το μοχλό.

- **2** Ανασηκώστε το χλοοκοπτικό μηχάνημα ή πιέστε το προς τα κάτω. **Μεγαλύτερο ύψος κοπής:** Ανασηκώστε το χλοοκοπτικό μηχάνημα με το μοχλό ρύθμισης ύψους (1) (ο μοχλός μετακινείται προς τα εμπρός).

Μικρότερο ύψος κοπής:

Πιέστε προς τα κάτω το χλοοκοπτικό μηχάνημα με το μοχλό ρύθμισης ύψους (1) (ο μοχλός μετακινείται προς τα πίσω).

- Πιέστε το μοχλό ρύθμισης ύψους (1) προς το χλοοκοπτικό μηχάνημα, μέχρι τα ρύγχη ασφάλισης (2) να κουμπώσουν στο μοχλό. Το επιλεγμένο ύψος κοπής φαίνεται στο μπροστινό ρύγχος ασφάλισης (3).

9.7 Χορτοσυλλέκτης



Τοποθέτηση:

- Ανοίξτε και κρατήστε ανοικτό το στόμιο εξαγωγής (1).
- Περάστε το χορτοσυλλέκτη (2) με τα ρύγχη συγκράτησης (3) στις υποδοχές (4) στην πίσω πλευρά του μηχανήματος.
- Κλείστε το στόμιο εξαγωγής (1).

Αφαίρεση:

- Ανοίξτε και κρατήστε ανοικτό το στόμιο εξαγωγής (1).
- Ανασηκώστε το χορτοσυλλέκτη (2) και αφαιρέστε τον προς τα πίσω.
- Κλείστε το στόμιο εξαγωγής (1).

9.8 Ένδειξη στάθμης πλήρωσης



Η ροή αέρα που δημιουργείται από το μαχαίρι ανασηκώνει την ένδειξη στάθμης πλήρωσης (1). Όταν ο

χορτοσυλλέκτης γεμίσει, διακόπτεται η ροή αέρα. Όταν η ροή αέρα είναι πολύ μικρή, η ένδειξη της στάθμης πλήρωσης (1) επιστρέφει στην αρχική της θέση. Αυτό υποδηλώνει ότι πρέπει να εκκενωθεί ο χορτοσυλλέκτης.

Η απρόσκοπτη λειτουργία της ένδειξης στάθμης πλήρωσης είναι δεδομένη μόνο όταν υπάρχει σωστή ροή αέρα. Οι εξωτερικές επιδράσεις, όπως βρεγμένο, πυκνό ή ψηλό χόρτο, οι χαμηλές σκάλες κοπής χόρτου, οι ρύποι κ.ά. μπορεί να περιορίσουν τη ροή αέρα και τη λειτουργία της ένδειξης στάθμης πλήρωσης.

A ο χορτοσυλλέκτης γεμίζεται

B ο χορτοσυλλέκτης είναι γεμάτος

- Εκκένωση του χορτοσυλλέκτη (⇒ 12.4).

10. Υποδείξεις για την εργασία

10.1 Γενικά

Ένα όμορφο και πυκνό γκαζόν επιτυγχάνεται με συχνή κοπή και με τη διατήρηση του ύψους σε χαμηλό επίπεδο.

Μην κόβετε το χόρτο πολύ κοντό όταν το κλίμα είναι ιδιαίτερα ζεστό και ξηρό, διαφορετικά το χόρτο θα καεί από τον ήλιο!

Η εικόνα κοπής είναι ιδανική όταν χρησιμοποιείτε ένα κοφτερό μαχαίρι, για το λόγο αυτό θα πρέπει να το τροχίζετε τακτικά (εμπορικός αντιπρόσωπος STIHL).

10.2 Απόδοση κοπής

Η απόδοση κοπής (χρόνος λειτουργίας μπαταρίας) εξαρτάται από τα χαρακτηριστικά του χόρτου και το επιλεγμένο ύψος κοπής. Η απόδοση κοπής αυξάνεται με τις εξής ενέργειες:

- συχνότερη κοπή χόρτου,
- αύξηση ύψους κοπής,
- μείωση ταχύτητας προώθησης,
- Αφήστε το χόρτο να στεγνώσει πριν το κόψετε.

Εάν χρειαστεί, μπορείτε να προμηθευτείτε πρόσθετες μπαταρίες ιόντων λιθίου STIHL (προαιρετικός εξοπλισμός).

Λειτουργία Eco:

Το χλοοκοπτικό μηχάνημα διαθέτει **λειτουργία Eco**, με την οποία βελτιώνεται η ενεργειακή αποδοτικότητα και η απόδοση κοπής.

ECO

Με τη βοήθεια του διακόπτη στη θήκη της μπαταρίας μπορεί να ενεργοποιηθεί και να απενεργοποιηθεί η λειτουργία Eco. (⇒ 9.3)

Τρόπος λειτουργίας:

Οι στροφές του ηλεκτροκινητήρα μειώνονται αυτόματα όταν απαιτείται λιγότερη ισχύς. Όταν απαιτείται υψηλότερη ισχύς, οι στροφές αυξάνονται πάλι μέσα σε κλάσματα δευτερολέπτου.

10.3 Περιοχή εργασίας του χειριστή



19

- Κατά τη λειτουργία του ηλεκτροκινητήρα, ο χειριστής θα πρέπει να βρίσκεται πάντα εντός της περιοχής εργασίας πίσω από το τιμόνι για λόγους ασφαλείας. Θα πρέπει να διατηρείτε την οριζόμενη απόσταση ασφαλείας από το τιμόνι.
- Ο χειρισμός του χλοοκοπτικού μηχανήματος επιτρέπεται να γίνεται αποκλειστικά και μόνο από ένα άτομο. Τα άλλα άτομα θα πρέπει να παραμένουν μακριά από την επικίνδυνη περιοχή. (⇒ 4.)

10.4 Σωστή καταπόνηση του ηλεκτροκινητήρα

Μη θέτετε το χλοοκοπτικό μηχάνημα σε λειτουργία όταν το εργαλείο βρίσκεται σε περιοχή με ψηλό χόρτο. Αν παρατηρήτε δυσκολία στην εκκίνηση του ηλεκτροκινητήρα, επιλέξτε υψηλότερη ρύθμιση ύψους κοπής.

Το χλοοκοπτικό μηχάνημα επιτρέπεται να καταπονηθεί τόσο, ώστε να μη μειώνονται αισθητά οι στροφές του ηλεκτροκινητήρα.

Εάν οι στροφές αρχίζουν να μειώνονται αισθητά κατά την κοπή ψηλού χόρτου, θα πρέπει να επιλέξετε ένα μεγαλύτερο ύψος κοπής και/ή να μειώσετε την ταχύτητα πρόωσης.



Με ενεργοποιημένη τη λειτουργία Eco, οι στροφές του ηλεκτροκινητήρα μειώνονται αυτόματα όταν απαιτείται λιγότερη ισχύς. (⇒ 10.2)

10.5 Εάν το μαχαίρι κοπής μπλοκάρει

Θέστε αμέσως τον ηλεκτροκινητήρα εκτός λειτουργίας και τραβήξτε το φιν ασφαλείας. Στη συνέχεια αποκαταστήστε την αιτία της βλάβης.

10.6 Θερμική προστασία υπερφόρτισης του ηλεκτροκινητήρα

Αν ο ηλεκτροκινητήρας καταπονηθεί υπερβολικά κατά την εργασία, το ηλεκτρονικό σύστημα τον σβήνει αυτόματα. Αν η μπαταρία καταπονηθεί θερμικά, ανάβουν τρεις κόκκινες λυχνίες LED. (⇒ 8.5)

Πιθανές αιτίες υπερθέρμανσης:

- στομωμένο μαχαίρι κοπής,
- κοπή πολύ υψηλού γρασιδιού ή με πολύ χαμηλό ύψος κοπής,
- πολύ μεγάλη ταχύτητα προώθησης,
- ανεπαρκές καθάρισμα της εισαγωγής αέρα ψύξης (σχισμές αναρρόφησης).

Επανεκκίνηση

Μετά από σύντομο χρόνο ψύξης μέχρι και 10 λεπτά (ανάλογα με τη θερμοκρασία περιβάλλοντος), θέστε πάλι το εργαλείο κανονικά σε λειτουργία. (⇒ 12.)

11. Συστήματα ασφαλείας

Το εργαλείο είναι εξοπλισμένο με διάφορες διατάξεις ασφαλείας για τον ασφαλή χειρισμό και την προστασία από ακατάλληλη χρήση.



Κίνδυνος τραυματισμών!

Εάν διαπιστώσετε κάποια βλάβη σε μία από τις διατάξεις ασφαλείας, δεν επιτρέπεται να θέσετε σε λειτουργία το εργαλείο. Στην περίπτωση αυτή, απευθυνθείτε σε εμπορικό αντιπρόσωπο. Η STIHL προτείνει τον εμπορικό αντιπρόσωπο STIHL.

11.1 Φις ασφαλείας

Ο ηλεκτροκινητήρας μπορεί να ενεργοποιηθεί μόνο εάν είναι τοποθετημένο το φις ασφαλείας (⇒ 9.2).

11.2 Προστατευτικές διατάξεις

Το χλοοκοπτικό μηχανήμα είναι εξοπλισμένο με προστατευτικές διατάξεις που αποτρέπουν την ακούσια επαφή με το μαχαίρι κοπής και το υλικό κοπής. Σ' αυτές τις διατάξεις περιλαμβάνεται το περίβλημα, το στόμιο εξαγωγής, ο χορτοσυλλέκτης και το σωστά τοποθετημένο τιμόνι.

11.3 Χειρισμός με τα δύο χέρια

Ο ηλεκτροκινητήρας μπορεί να ενεργοποιηθεί μόνο εάν το πλήκτρο ενεργοποίησης πατηθεί και κρατηθεί πατημένο με το δεξί χέρι και μετά τραβηχθεί με το αριστερό χέρι η μπάρα διακοπής του κινητήρα προς το τιμόνι.

11.4 Φρένο ακινητοποίησης του ηλεκτροκινητήρα

Όταν απελευθερώσετε τη μπάρα διακοπής του κινητήρα το μαχαίρι ακινητοποιείται μέσα σε λιγότερο από 3 δευτερόλεπτα.

Το ενσωματωμένο φρένο ακινητοποίησης του ηλεκτροκινητήρα ελαχιστοποιεί τον χρόνο ακινητοποίησης μέχρι την ακινητοποίηση των μαχαιριών.

Μέτρηση του χρόνου ακινητοποίησης

Μετά την ενεργοποίηση του ηλεκτροκινητήρα, το μαχαίρι περιστρέφεται και ακούγεται ένας ήχος περιστροφής. Ο χρόνος ακινητοποίησης είναι αντίστοιχος με τη διάρκεια του ήχου περιστροφής μετά την απενεργοποίηση του ηλεκτροκινητήρα και μπορεί να μετρηθεί με χρονόμετρο.

12. Θέση του εργαλείου σε λειτουργία

12.1 Προετοιμασία



Κίνδυνος τραυματισμών!

Προσέξτε τις υποδείξεις ασφαλείας στο κεφάλαιο «Για τη δική σας ασφάλεια». (⇒ 4.)

- Φορτίστε την μπαταρία και μετά τοποθετήστε την στη θήκη μπαταρίας. (⇒ 8.4)
- Τοποθετήστε το φις ασφαλείας. (⇒ 9.2)

12.2 Θέση του χλοοκοπτικού μηχανήματος σε λειτουργία



Μη θέτετε το χλοοκοπτικό μηχανήμα σε λειτουργία όταν το εργαλείο βρίσκεται σε περιοχή με ψηλό χόρτο. Αν παρατηρήτε δυσκολία στην εκκίνηση του ηλεκτροκινητήρα, επιλέξτε υψηλότερη ρύθμιση ύψους κοπής.

- **1** Πιέστε και κρατήστε πιεσμένο το πλήκτρο ενεργοποίησης (1).
- **2** Τραβήξτε την μπάρα διακοπής του κινητήρα (2) προς το τιμόνι και κρατήστε την σε αυτήν τη θέση.
- Μπορείτε να αφήσετε το πλήκτρο ενεργοποίησης (1) μετά το πάτημα της μπάρας διακοπής του κινητήρα (2).

12.3 Θέση του χλοοκοπτικού μηχανήματος εκτός λειτουργίας



- Απελευθερώστε την μπάρα διακοπής του κινητήρα (1). Το μαχαίρι κοπής και ο ηλεκτροκινητήρας ακινητοποιούνται μετά από λίγο.

12.4 Εκκένωση του χορτοσυλλέκτη



Κίνδυνος τραυματισμών!

Πριν την αφαίρεση του χορτοσυλλέκτη θα πρέπει για λόγους ασφαλείας να θέσετε εκτός λειτουργίας τον ηλεκτροκινητήρα εσωτερικής καύσης.

- Αφαιρέστε το χορτοσυλλέκτη. (⇒ 9.7)

- Ανοίξτε το χορτοσυλλέκτη από την ασφάλεια (1). Αναδιπλώστε και κρατήστε το επάνω μέρος χορτοσυλλέκτη (2). Αναδιπλώστε προς τα πίσω το χορτοσυλλέκτη και αδειάστε το υλικό κοπής.
- Κλείστε το χορτοσυλλέκτη.
- Τοποθετήστε το χορτοσυλλέκτη. (⇒ 9.7)

13. Συντήρηση

13.1 Γενικά



Κίνδυνος τραυματισμών

Προσέξτε ιδιαίτερα τις υποδείξεις ασφαλείας στο κεφάλαιο «Για τη δική σας ασφάλεια» (⇒ 4.).



Τραβήξτε το φικ ασφαλείας από την πρίζα πριν εκτελέσετε οποιαδήποτε εργασία στο χλοοκοπτικό μηχάνημα (⇒ 9.2).

Ετήσια συντήρηση από τον εμπορικό αντιπρόσωπο:

Το χλοοκοπτικό μηχάνημα θα πρέπει να ελέγχεται μία φορά ετησίως από τον εμπορικό αντιπρόσωπο. Η STIHL προτείνει τον εμπορικό αντιπρόσωπο STIHL.

13.2 Καθαρισμός μηχανήματος

Χρονικό διάστημα συντήρησης: Έπειτα από κάθε χρήση



Με την προσεκτική μεταχείριση, το εργαλείο προστατεύεται από ζημιές και επιμηκύνεται η ωφέλιμη διάρκεια ζωής του.

- Αφαίρεση μπαταρίας (⇒ 8.3)
- Αφαίρεση χορτοσυλλέκτη (⇒ 9.7)



Κίνδυνος τραυματισμών!

Πριν ανατρέψετε το χλοοκοπτικό μηχάνημα τοποθετήστε το σε μία σταθερή οριζόντια και ομαλή επιφάνεια. Το μηχάνημα μπορεί να ανατραπεί στη θέση καθαρισμού κατά την εργασία. Παραμένετε πάντοτε δίπλα από το μηχάνημα. Μην εργάζεστε ποτέ εμπρός ή πίσω από το χλοοκοπτικό μηχάνημα.

Θέση καθαρισμού RMA 339 C:

- Για να γυρίσετε το εργαλείο, σταθείτε δεξιά δίπλα του.
- Θέστε το επάνω τμήμα του τιμονιού στη χαμηλότερη θέση (μέχρι το τέρμα, ο μοχλός ασφάλισης δεν κουμπώνει σε αυτή τη θέση). (⇒ 9.4)
- Ανοίξτε το στόμιο εξαγωγής (1) με το δεξί σας χέρι και κρατήστε το.
- Με το αριστερό χέρι πιάστε την κονσόλα με τον τρόπο που απεικονίζεται και κρατήστε το στόμιο εξαγωγής. Με τον αντίχειρα πιέστε ταυτόχρονα τον μοχλό ασφάλισης (2) προς τα κάτω και κρατήστε τον σε αυτή τη θέση.
- Πιάστε το εργαλείο με το δεξί χέρι από την μπροστινή χειρολαβή και ανατρέψτε αργά προς τα πίσω, μέχρι το τιμόνι να στηρίζεται στο έδαφος με τον τρόπο που απεικονίζεται.
- Αφήστε το στόμιο εξαγωγής (1) και τον μοχλό ασφάλισης (2) και ελέγξτε την ασφαλή στήριξη του εργαλείου.

Θέση καθαρισμού RMA 339:

- Αναδίπλωση διαιρούμενου τιμονιού (⇒ 9.5)

- Ανατρέψτε το χλοοκοπτικό και στηρίξτε το στα κάτω τμήματα του τιμονιού (3).

Υποδείξεις για τον καθαρισμό:

- Καθαρίστε τις ακαθαρσίες με λίγο νερό, με μία βούρτσα ή ένα πανί. Καθαρίστε και το μαχαίρι κοπής. Μην ρίχνετε ποτέ νερό σε μέρη του κινητήρα ή του κινητήρα εσωτερικής καύσης, σε μονώσεις, σημεία έδρασης και ηλεκτρικά εξαρτήματα, όπως μπαταρίες ή διακόπτες.
- Με μια ξύλινη βέργα, αφαιρέστε αρχικά τα συσσωρευμένα υπολείμματα χόρτου.
- Καθαρίστε καλά την εισαγωγή αέρα ψύξης (σχισμές αναρρόφησης) μεταξύ του καλύμματος του ηλεκτροκινητήρα και του κάτω μέρους του πλαισίου από τις ακαθαρσίες για να εξασφαλίσετε τη σωστή ψύξη του ηλεκτροκινητήρα.
- Εάν χρειαστεί, χρησιμοποιήστε κάποιο ειδικό καθαριστικό (π. χ. ειδικό καθαριστικό STIHL).

13.3 Ηλεκτροκινητήρας και τροχοί

Ο ηλεκτροκινητήρας δεν απαιτεί συντήρηση.

Τα ρουλεμάν των τροχών δεν χρειάζονται συντήρηση.

13.4 Μπαταρία

Χρονικό διάστημα συντήρησης: Πριν από κάθε χρήση

- Καθαρίστε την μπαταρία με ένα βρεγμένο πανί.

- Ελέγξτε οπτικά εάν η μπαταρία έχει υποστεί ζημιές. Οι μπαταρίες με εμφανή σημάδια ζημιών (π. χ. ρωγμές ή εκροή υγρών) δεν επιτρέπεται να χρησιμοποιηθούν.

13.5 Φορτιστής

Χρονικό διάστημα συντήρησης: Πριν από κάθε χρήση

- Αποσυνδέστε το καλώδιο ρεύματος από την πρίζα.
- Καθαρίστε τον φορτιστή με ένα βρεγμένο πανί.
- Καθαρίστε τις ηλεκτρικές επαφές του φορτιστή με ένα πινέλο ή μία μαλακή βούρτσα.
- Ακολουθήστε τις υποδείξεις στις οδηγίες χρήσης του φορτιστή.

13.6 Έλεγχος φθοράς των μαχαιριών



Χρονικό διάστημα συντήρησης: Πριν από κάθε χρήση

-  **Κίνδυνος τραυματισμών!**
 Τα μαχαίρι φθείρεται με διαφορετικό τρόπο ανάλογα με τον τόπο και τον τρόπο χρήσης. Εάν χρησιμοποιείτε το εργαλείο σε αμμώδες έδαφος ή συχνά υπό συνθήκες ξηρασίας, το μαχαίρι καταπονείται περισσότερο και φθείρεται γρηγορότερα. Ένα φθαρμένο μαχαίρι μπορεί να σπάσει και να προκαλέσει σοβαρούς τραυματισμούς. Για το λόγο αυτό θα πρέπει να τηρούνται πάντα οι υποδείξεις για τη συντήρηση του μαχαιριού.

- Γυρίστε το χλοοκοπτικό μηχανήμα στη θέση καθαρισμού. (⇒ 13.2)
- Καθαρίστε το μαχαίρι κοπής (1).
- Μετρήστε το πάχος του μαχαιριού **A** σε τουλάχιστον 5 σημεία με ένα παχύμετρο. Ειδικότερα, θα πρέπει να είναι εξασφαλισμένο το ελάχιστο πάχος και στην περιοχή των πτερυγίων του μαχαιριού.
- Ελέγξτε το πλάτος μαχαιριού **B** στην γκρι μαρκαρισμένη περιοχή **X** και σε τουλάχιστον 3 σημεία με ένα παχύμετρο.

Όρια φθοράς:

Πάχος μαχαιριού **A**: **1,6 mm**

Πλάτος μαχαιριού **B**: **56 mm**

Αντικαταστήστε το μαχαίρι,

- αν έχει υποστεί φθορές (ρωγμές ή αυλακώσεις),
- αν οι τιμές της μέτρησης σε ένα ή περισσότερα σημεία έχουν φτάσει ή ξεπεράσει τα επιτρεπόμενα όρια.

13.7 Αφαίρεση και τοποθέτηση μαχαιριού κοπής



-  Για να αποφύγετε τις φθορές στη βίδα του μαχαιριού, χρησιμοποιήστε το κατάλληλο καρυδάκι (22 mm).

1 Αποσυναρμολόγηση:

- Χρησιμοποιήστε ένα κατάλληλο ξύλο (1) για να κρατήσετε κόντρα το μαχαίρι κοπής (2).
- Ξεβιδώστε τη βίδα μαχαιριού (3) και αφαιρέστε το μαχαίρι κοπής (2).

2 Συναρμολόγηση:



Κίνδυνος τραυματισμών!

Το μαχαίρι κοπής επιτρέπεται να τοποθετηθεί μόνο με τον τρόπο που απεικονίζεται, και συγκεκριμένα οι γλώσσες (6) πρέπει να δείχνουν προς τα κάτω. Όταν αλλάζετε το μαχαίρι κοπής, πρέπει να αλλάζετε πάντοτε και τη βίδα μαχαιριού (3). Τηρείτε ακριβώς την προβλεπόμενη ροπή σύσφιξης της βίδας μαχαιριού, καθώς από αυτήν εξαρτάται η ασφαλής στερéωση του κοπτικού εργαλείου.

- Καθαρίστε την επιφάνεια στήριξης του μαχαιριού και του χιτωνίου του μαχαιριού.
- Τοποθετήστε το μαχαίρι κοπής (2) με τις κυρτές ακμές να κοιτούν προς τα επάνω. Τα ρύγχη συγκράτησης (4) πρέπει να τοποθετηθούν στα ανοίγματα (5) του μαχαιριού κοπής.
- Χρησιμοποιήστε ένα κατάλληλο ξύλο (1) για να κρατήσετε κόντρα το μαχαίρι κοπής (2).
- Στο σπείρωμα της βίδας μαχαιριού (3) **απλώστε Loctite 243**.
- Σφίξτε καλά τη βίδα του μαχαιριού (3). Ροπή σύσφιξης:
10 - 15 Nm

13.8 Τρόχισμα του μαχαιριού κοπής

Εάν δεν έχετε τις απαιτούμενες γνώσεις ή τα απαιτούμενα μέσα, θα πρέπει να απευθύνεστε πάντα σε έναν εμπορικό αντιπρόσωπο για το τρόχισμα του μαχαιριού κοπής (Η STIHL προτείνει τον εμπορικό αντιπρόσωπο της STIHL).

Η λειτουργία του εργαλείου περιορίζεται εάν το μαχαίρι κοπής τροχιστεί λάθος (λανθασμένη γωνία τροχίσματος, σφάλμα ζυγοστάθμισης κλπ.). Ειδικότερα, μπορεί να περιοριστεί η απόδοση κοπής (χρόνος λειτουργίας μπαταρίας) και να αυξηθούν οι εκπομπές θορύβου.

Οδηγίες τροχίσματος

- Αφαιρέστε το μαχαίρι κοπής. (⇒ 13.7)
- Ψύχετε το μαχαίρι κοπής κατά το τρόχισμα, π. χ. με νερό.
Δεν πρέπει να εμφανιστεί μια μπλε απόχρωση. Σε αυτή την περίπτωση μειώνεται σημαντικά η κοπτική ικανότητα του μαχαριού.
- Τροχίζετε ομοιόμορφα το μαχαίρι κοπής, προκειμένου να αποφύγετε τους κραδασμούς λόγω αποζυγοστάθμισης.
- Τηρείτε τη γωνία τροχίσματος των 30°.
- Τηρείτε τα όρια φθοράς. (⇒ 13.6)

13.9 Φύλαξη (χειμερινή παύση εργασιών)

Φυλάσσετε το εργαλείο σε ένα στεγνό, κλειστό και καθαρό από σκόνες χώρο. Βεβαιωθείτε ότι το εργαλείο βρίσκεται μακριά από τα παιδιά.

Αποθηκεύστε το χλοοκοπτικό εργαλείο μόνο σε κατάσταση ασφαλούς λειτουργίας, εάν χρειαστεί αναδιπλώστε το τιμόνι.

Διατηρήστε σφιγμένα όλα τα παξιμάδια, τους πείρους και τις βίδες, αντικαταστήστε τις υποδείξεις κινδύνου και προειδοποίησης του εργαλείου εάν έχουν γίνει δυσαναγνώστες και ελέγξτε ολόκληρο

το εργαλείο για φθορές ή ζημιές. Αντικαταστήστε τα φθαρμένα ή ελαττωματικά μέρη.

Οι βλάβες του εργαλείου θα πρέπει να αποκατασταθούν πλήρως πριν από την αποθήκευση.

Σε περίπτωση ακινητοποίησης του χλοοκοπτικού εργαλείου για μεγαλύτερο χρονικό διάστημα (χειμερινή παύση εργασιών) θα πρέπει να δοθεί σημασία στα παρακάτω σημεία:

- Καθαρίστε σχολαστικά όλα τα εξωτερικά μέρη του εργαλείου.
- Λίπανση ή γρασάρισμα όλων των κινητών μερών.

Αποθήκευση μπαταρίας:

- Αφαιρέστε την μπαταρία από τη θήκη μπαταρίας ή από τον φορτιστή.
- Καθαρίστε την μπαταρία.
- Φυλάξτε την μπαταρία σε έναν στεγνό, κλειστό και καθαρό από σκόνες χώρο, μέσα σε ηλεκτρικά μη αγώγιμη συσκευασία.
Βεβαιωθείτε ότι οι μπαταρίες προστατεύονται από μη εξουσιοδοτημένη χρήση (π.χ. από παιδιά).
- Μην φυλάσσετε τις εφεδρικές μπαταρίες αχρησιμοποίητες – χρησιμοποιείτε τις μπαταρίες εναλλάξ.
- Για να εξασφαλίσετε μεγάλη διάρκεια ζωής τηρείτε τις επιτρεπόμενες θερμοκρασίες (⇒ 19.1) και φυλάσσετε τις μπαταρίες σε κατάσταση φόρτισης μεταξύ 20 % και 40 % (2 αναμμένα LED πράσινου χρώματος).

Φύλαξη φορτιστή:

- Αφαιρέστε την μπαταρία και αποσυνδέστε το φις.

- Καθαρίστε τον φορτιστή.
- Φυλάξτε τον φορτιστή σε ένα στεγνό, κλειστό και καθαρό από σκόνες χώρο, χωριστά από την μπαταρία.
Βεβαιωθείτε ότι ο φορτιστής προστατεύεται από μη εξουσιοδοτημένη χρήση (π.χ. από παιδιά).
Μην κρεμάτε τον φορτιστή στο καλώδιο σύνδεσης.

14. Μεταφορά

14.1 Μεταφορά και στερέωση χλοοκοπτικού μηχανήματος



Κίνδυνος τραυματισμών!

Προσέξτε ιδιαίτερα τις υποδείξεις ασφαλείας στο κεφάλαιο «Για τη δική σας ασφάλεια» (⇒ 4.).



Πριν από κάθε εργασία στο χλοοκοπτικό μηχανήμα θα πρέπει αποσυνδέετε το φις ασφαλείας (⇒ 9.2).

Μεταφέρετε τις μπαταρίες ιόντων λιθίου με μεγάλη προσοχή (⇒ 4.3).

Μεταφορά του μηχανήματος:

- Ανασηκώνετε το χλοοκοπτικό μηχανήμα αποκλειστικά και μόνο από τις λαβές μεταφοράς (1, 2). Φροντίζετε πάντα για επαρκή απόσταση του χλοοκοπτικού από το σώμα, ειδικότερα από τα πόδια σας.
- Μεταφέρετε το χλοοκοπτικό μηχανήμα με το ένα χέρι στην επάνω λαβή μεταφοράς (2) και με το άλλο χέρι στην κάτω λαβή μεταφοράς (1),

ή

- μεταφέρετε το χλοοκοπτικό μηχανήμα με το ένα χέρι από την επάνω λαβή μεταφοράς (2).

Πρόσδεση του μηχανήματος:

- Ασφαλίστε το χλοοκοπτικό μηχανήμα με τα κατάλληλα μέσα στερέωσης επάνω στην επιφάνεια φόρτωσης.
- Στερεώστε τα συρματόσχοινα ή τους μάντες στις χειρολαβές (1, 2).

14.2 Μεταφορά μπαταρίας

- Πριν από τη μεταφορά πρέπει να βεβαιώνετε ότι η μπαταρία βρίσκεται σε κατάσταση ασφαλούς λειτουργίας. (⇒ 4.3)
- Μεταφέρετε την μπαταρία τοποθετημένη στο εργαλείο ή σε ασφαλή συσκευασία.
- Προσέξτε τις υποδείξεις στο κεφάλαιο «Για τη δική σας ασφάλεια – Μεταφορά της μπαταρίας». (⇒ 4.7)

Η μπαταρία εμπίπτει στις διατάξεις και τις απαιτήσεις για τη μεταφορά επικίνδυνων υλικών. Η μπαταρία έχει ταξινομηθεί ως UN 3480 (μπαταρία ιόντων λιθίου) και έχει ελεγχθεί σύμφωνα με το Εγχειρίδιο UN Έλεγχος και Κριτήρια, Μέρος III, υποενότητα 38.3.

Οι προδιαγραφές μεταφοράς αναφέρονται στο www.stihl.com/safety-data-sheets.

15. Ελαχιστοποίηση φθορών και αποφυγή βλαβών

Σημαντικές υποδείξεις σχετικά με τη συντήρηση και τη φροντίδα της ομάδας προϊόντων

Χλοοκοπτικό μηχανήμα, χειροκίνητο με μπαταρία (STIHL RMA)

Η εταιρία STIHL δεν φέρει καμία ευθύνη για υλικές ζημιές και σωματικές βλάβες που θα προκληθούν από τη μη τήρηση των υποδείξεων που αναφέρονται στις οδηγίες χρήσης, και ειδικότερα αυτές που αφορούν την ασφάλεια, τον χειρισμό και τη συντήρηση, ή από τη χρήση μη εγκεκριμένων προσαρτημάτων ή ανταλλακτικών.

Παρακαλούμε τηρήστε οπωσδήποτε τις υποδείξεις που ακολουθούν, προκειμένου να αποτρέψετε τις βλάβες και την υπερβολική φθορά του εργαλείου STIHL:

1. Αναλώσιμα υλικά

Πολλά μέρη του εργαλείου STIHL, ακόμη και μετά από προβλεπόμενη χρήση, παρουσιάζουν φυσιολογική φθορά και θα πρέπει να αντικατασταθούν εγκαίρως, ανάλογα με τον τρόπο και τη διάρκεια χρήσης.

Εδώ συμπεριλαμβάνονται μεταξύ άλλων τα εξής:

- μαχαίρι
- χορτοσυλλέκτης
- μπαταρία

2. Τήρηση των υποδείξεων των οδηγιών χρήσης

Η χρήση, η συντήρηση και η αποθήκευση του εργαλείου STIHL θα πρέπει να πραγματοποιούνται προσεκτικά και με τον τρόπο που αναφέρεται σε αυτές τις

οδηγίες χρήσης. Όλες οι βλάβες και οι ζημιές που προκλήθηκαν από τη μη τήρηση των υποδείξεων ασφαλείας, χειρισμού και συντήρησης, βαρύνουν αποκλειστικά και μόνο το χρήστη.

Αυτό ισχύει ειδικά για:

- λανθασμένη ηλεκτρική σύνδεση (τάση).
- μη εγκεκριμένες από τη STIHL μετατροπές του προϊόντος.
- χρήση εργαλείων ή εξαρτημάτων που είναι χαμηλής ποιότητας, ακατάλληλα ή μη εγκεκριμένα για το εργαλείο.
- μη προβλεπόμενη χρήση του προϊόντος.
- χρήση του προϊόντος σε αθλητικές δραστηριότητες ή διαγωνισμούς.
- έμμεσες ζημιές που προκαλούνται από συνεχιζόμενη χρήση του προϊόντος με ελαττωματικά εξαρτήματα.

3. Εργασίες συντήρησης

Όλες οι εργασίες που αναφέρονται στην παράγραφο «Συντήρηση» θα πρέπει να διεξάγονται σε τακτά χρονικά διαστήματα.

Σε περίπτωση που αυτές οι εργασίες δεν μπορούν να πραγματοποιηθούν από το χρήστη, θα πρέπει να δοθεί σχετική εντολή εργασιών σε έναν εμπορικό αντιπρόσωπο.

Η STIHL προτείνει, οι εργασίες συντήρησης και οι επισκευές να πραγματοποιούνται μόνο από έναν εμπορικό αντιπρόσωπο STIHL.

Οι εμπορικοί αντιπρόσωποι STIHL παρακολουθούν τακτικά εκπαιδευτικά σεμινάρια και έχουν στη διάθεσή τους τις απαραίτητες τεχνικές πληροφορίες.

Εάν δεν πραγματοποιηθούν αυτές οι εργασίες, μπορεί να προκληθούν ζημιές, για τις οποίες ευθύνεται αποκλειστικά και μόνο ο χρήστης.

Εδώ συμπεριλαμβάνονται μεταξύ άλλων:

- Ζημιές στον κινητήρα λόγω ανεπαρκούς καθαρισμού της εισαγωγής αέρα ψύξης (εγκοπές αναρρόφησης).
- Διαβρώσεις και άλλες επακόλουθες ζημιές από τη μη προβλεπόμενη σωστή αποθήκευση και φύλαξη.
- Βλάβες στο εργαλείο από τη χρήση ανταλλακτικών χαμηλής ποιότητας.
- Ζημιές λόγω μη έγκαιρης ή ανεπαρκούς συντήρησης ή ζημιές από εργασίες συντήρησης και επισκευής που δεν πραγματοποιήθηκαν στα συνεργεία των εμπορικών αντιπροσώπων.

16. Προστασία περιβάλλοντος

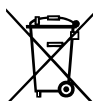

Το κομμένο χόρτο δεν πρέπει να απορρίπτεται αλλά να διατίθεται για χώνευση.

Οι συσκευασίες, το εργαλείο και τα πρόσθετα εξαρτήματα κατασκευάζονται από ανακυκλώσιμα υλικά και θα πρέπει να απορρίπτονται ανάλογα.

Η φιλική προς το περιβάλλον απόρριψη και ο διαχωρισμός των απορριμμάτων βοηθάει στην επαναχρησιμοποίηση ανακυκλώσιμων υλικών. Για το λόγο αυτό, μετά την πάροδο της συνηθισμένης διάρκειας χρήσης, το εργαλείο θα πρέπει να παραδίδεται σε κάποιο κέντρο συλλογής ανακυκλώσιμων υλικών. Η ακατάλληλη απόρριψη μπορεί να είναι επιβλαβής για την υγεία και να μολύνει το

περιβάλλον. Για την απόρριψη προσέξτε ιδιαίτερα τις υποδείξεις στο κεφάλαιο «Απόρριψη». (⇒ 4.12)

Απευθυνθείτε σε ένα κέντρο ανακύκλωσης ή στον εμπορικό αντιπρόσωπο για να μάθετε πώς γίνεται η σωστή απόρριψη αυτών των προϊόντων.



Li-Ion

Απορρίπτετε τις μπαταρίες πάντα με τον προβλεπόμενο τρόπο – τηρείτε τους τοπικούς κανονισμούς. Μην απορρίπτετε τις μπαταρίες στα οικιακά απορρίμματα αλλά παραδώστε τις στον εμπορικό αντιπρόσωπο ή στα σημεία συλλογής προβληματικών υλικών.

17. Συνηθισμένα ανταλλακτικά

Μαχαίρι κοπής:
6320 702 0140

Βίδα μαχαιριού:
6310 760 2801



Η βίδα μαχαιριού πρέπει να αντικαθίσταται σε κάθε αλλαγή μαχαιριού. Τα ανταλλακτικά διατίθενται από τους εμπορικούς αντιπροσώπους της STIHL.

18. Πιστοποιητικό συμβατότητας

18.1 Πιστοποιητικό συμβατότητας ΕΕ για τα χλοοκοπτικά μηχανήματα STIHL RMA 339.0, RMA 339.0 C

Η STIHL Tirol GmbH
Hans Peter Stihl-Straße 5
6336 Langkampfen
Αυστρία

πιστοποιεί με αποκλειστική ευθύνη ότι

- Κατασκευαστικός τύπος: Χλοοκοπτικό με μπαταρία
- Εταιρεία κατασκευής: STIHL
- Τύπος: RMA 339.0, RMA 339.0 C
- Πλάτος κοπής: 37 cm
- Αριθμός αναγνώρισης σειράς: 6320

συμμορφώνεται με τις σχετικές διατάξεις των οδηγιών 2000/14/EC, 2006/42/EC, 2014/30/EU, 2011/65/EU και 2006/66/EC και έχει εξελιχθεί και κατασκευαστεί σύμφωνα με τα παρακάτω πρότυπα που βρίσκονταν σε ισχύ κατά την ημερομηνία παραγωγής: EN 60335-1, EN 60335-2-29, EN 60335-2-77, EN 55014-1 και EN 55014-2 (όπου εφαρμόζονται).

Κοινοποιημένη αρχή:
TÜV Rheinland LGA Products GmbH
Tillystraße 2
90431 Nürnberg, DE

Για τον υπολογισμό της μετρημένης και εγγυημένης στάθμης θορύβου εφαρμόστηκε η Ευρωπαϊκή Οδηγία 2000/14/EC, Παράρτημα VIII.

- Μετρημένη στάθμη θορύβου: 89,4 dB(A)
- Εγγυημένη στάθμη θορύβου: 90 dB(A)

Τα Τεχνικά Έγγραφα φυλάσσονται από τη STIHL Tirol GmbH.

Το έτος κατασκευής και ο αριθμός εργαλείου αναγράφονται επάνω στο χλοοκοπτικό μηχανήμα.

Langkampfen, 02.11.2020

H STIHL Tirol GmbH

κατ' εντολή

Matthias Fleischer, διευθυντής τμήματος
Έρευνας και Ανάπτυξης

κατ' εντολή

Sven Zimmermann, διευθυντής τμήματος
Ποιότητας

19. Τεχνικά στοιχεία

RMA 339.0, RMA 339.0 C

Αναγνώριση σειράς	6320
Τύπος	Κινητήρας EC
Τάση	36 V
Λήψη ισχύος	900 W
Κατηγορία προστασίας	III
Βαθμός προστασίας	IPX 1
Διάταξη κοπής	Μπάρα μαχαιριού
Πλάτος κοπής	37 cm
Αριθμός στροφών της διάταξης κοπής	3350 στροφές/λεπτό

RMA 339.0, RMA 339.0 C

Κίνηση μπάρας μαχαιριού	μόνιμη
Ροπή σύσφιξης βίδας μαχαιριού	10 - 15 Nm
Ύψος κοπής	30 - 70 mm
Ύψος κοπής (μόνο για τη Μεγάλη Βρετανία)	20 - 70 mm
Χορτοσυλλέκτης	40 l
Ø τροχού μπροστά	150 mm
Ø τροχού πίσω	180 mm

Εκπομπές θορύβου:

Σύμφωνα με 2000/14/EC / S.I. 2001/1701:

Εγγυημένη στάθμη θορύβου $L_{WA,d}$	90 dB(A)
Αστάθεια K_{WA}	1 dB(A)
Σύμφωνα με EN 60335-2-77:	
Στάθμη ηχοπίεσης στη θέση εργασίας L_{pA}	76 dB(A)
Αστάθεια K_{pA}	2 dB(A)

RMA 339.0

Μήκος	122 cm
Πλάτος	42 cm
Ύψος	107 cm
Βάρος (χωρίς μπαταρία)	14 kg

Κραδασμοί στο χέρι:

Αναφερόμενη χαρακτηριστική τιμή ταλαντώσεων κατά EN 12096:	
Τιμή μέτρησης a_{hw}	1,60 m/sec ²
Αστάθεια K_{hw}	0,80 m/sec ²
Μέτρηση κατά EN 20643, EN 60335-2-77	

RMA 339.0 C

Μήκος	135 cm
Πλάτος	43 cm

RMA 339.0 C

Ύψος	110 cm
Βάρος (χωρίς μπαταρία)	16 kg
Κραδασμοί στο χέρι:	
Αναφερόμενη χαρακτηριστική τιμή ταλαντώσεων κατά EN 12096:	
Τιμή μέτρησης a_{hw}	1,60 m/sec ²
Αστάθεια K_{hw}	0,80 m/sec ²
Μέτρηση κατά EN 20643, EN 60335-2-77	

19.1 Μπαταρία STIHL AK

Τεχνολογία μπαταρίας	Ιόντων λιθίου
Τάση	36 V
Χωρητικότητα σε Ah	βλέπε πινακίδα ισχύος
Ενεργειακή απόδοση σε Wh	βλέπε πινακίδα ισχύος
Βάρος σε kg	βλέπε πινακίδα ισχύος
Επιτρεπόμενο εύρος θερμοκρασιών	-10°C έως +50°C



Αυτό το σύμβολο παραπέμπει στην αναφορά του αριθμού στοιχείων και της ενεργειακής απόδοσης σύμφωνα με τις προδιαγραφές του κατασκευαστή των στοιχείων. Η

διαθέσιμη για χρήση ενεργειακή απόδοση είναι μικρότερη.

19.2 REACH

Το REACH είναι ένα κανονισμός της ΕΕ για την καταγραφή, αξιολόγηση και πιστοποίηση χημικών ουσιών.

Πληροφορίες για την συμμόρφωση με τον κανονισμό REACH (ΕΕ) αρ. 1907/2006 παρέχονται στο www.stihl.com/reach.

20. Εντοπισμός βλαβών

✘ αναζητήστε ενδεχομένως έναν εμπορικό αντιπρόσωπο, η STIHL προτείνει τον εμπορικό αντιπρόσωπο της STIHL.

Βλάβη:

Ο ηλεκτροκινητήρας δεν λειτουργεί

Πιθανή αιτία:

- Πολύ χαμηλή φόρτιση της μπαταρίας – στην μπαταρία αναβοσβήνει 1 LED με πράσινο χρώμα
- Πολύ κρύα/ζεστή μπαταρία – στην μπαταρία ανάβει 1 LED με κόκκινο χρώμα
- Βλάβη στην μπαταρία – στην μπαταρία αναβοσβήνουν 4 LED με κόκκινο χρώμα
- Το χλοοκοπτικό μηχανήμα είναι πολύ ζεστό – στην μπαταρία αναβοσβήνουν 3 LED με κόκκινο χρώμα
- Βλάβη στο χλοοκοπτικό μηχανήμα – στην μπαταρία αναβοσβήνουν 3 LED με κόκκινο χρώμα
- Δεν έχει πατηθεί το πλήκτρο ενεργοποίησης
- Το φως ασφαλείας δεν έχει τοποθετηθεί
- Έχει διακοπεί η ηλεκτρική σύνδεση ανάμεσα στο χλοοκοπτικό μηχανήμα και την μπαταρία
- Ο ηλεκτροκινητήρας καταπονείται υπερβολικά λόγω ψηλού ή βρεγμένου χόρτου
- Υγρασία στο εργαλείο ή/και στην μπαταρία
- Το περίβλημα του συγκροτήματος κοπής έχει βουλώσει

- Βλάβη στην ασφάλεια του φως ασφαλείας

Αντιμετώπιση:

- Φόρτιση μπαταρίας (⇒ 8.4)
- Αφήστε την μπαταρία να ζεσταθεί ή αντίστοιχα να κρυώσει
- Αφαιρέστε την μπαταρία και επανατοποθετήστε την. Εάν χρειάζεται, επικοινωνήστε με τον εμπορικό αντιπρόσωπο (✘)
- Αφήστε το χλοοκοπτικό μηχανήμα να κρυώσει
- Καθαρίστε τις ηλεκτρικές επαφές στη θήκη μπαταρίας (⇒ 13.2). Εάν χρειαστεί, επικοινωνήστε με τον εμπορικό αντιπρόσωπο (✘)
- Πάτημα πλήκτρου ενεργοποίησης (⇒ 12.2)
- Τοποθετήστε το φως ασφαλείας (⇒ 9.2)
- Τοποθετήστε σωστά την μπαταρία (⇒ 8.3). Καθαρίστε τις ηλεκτρικές επαφές στη θήκη μπαταρίας (⇒ 13.2)
- Μη θέτετε τον ηλεκτροκινητήρα σε λειτουργία όταν το εργαλείο βρίσκεται σε περιοχή με ψηλό χόρτο, προσαρμόστε το ύψος κοπής (⇒ 9.6)
- Αφαιρέστε και στεγνώστε την μπαταρία. Καθαρίστε και στεγνώστε τη θήκη μπαταρίας (⇒ 8.3)
- Καθαρίστε το περίβλημα του χλοοκοπτικού μηχανήματος (⇒ 13.2)
- Αντικαταστήστε το φως ασφαλείας (✘)

Βλάβη:

Ο ηλεκτροκινητήρας απενεργοποιείται κατά τη διάρκεια λειτουργίας

Πιθανή αιτία:

- Το χλοοκοπτικό μηχανήμα είναι πολύ ζεστό – στην μπαταρία αναβοσβήνουν 3 LED με κόκκινο χρώμα
- Ηλεκτρική βλάβη
- Το φως ασφαλείας δεν έχει τοποθετηθεί σωστά

- Το εργαλείο καταπονείται υπερβολικά κατά την κοπή ψηλού ή βρεγμένου χόρτου
- Βλάβη του χλοοκοπτικού μηχανήματος

Αντιμετώπιση:

- Αφήστε το χλοοκοπτικό μηχανήμα να κρυώσει
- Αφαιρέστε και επανατοποθετήστε την μπαταρία (⇒ 8.3)
- Τοποθετήστε το φως ασφαλείας (⇒ 9.2)
- Προσαρμόστε το ύψος και την ταχύτητα κοπής στις υπάρχουσες συνθήκες (⇒ 9.6)
- Επισκευάστε το χλοοκοπτικό μηχανήμα (✘)

Βλάβη:

Έντονοι κραδασμοί κατά τη διάρκεια λειτουργίας

Πιθανή αιτία:

- Έχει χαλαρώσει η βίδα του μαχαιριού
 - Το μαχαίρι δεν είναι ζυγοσταθμισμένο
- ### Αντιμετώπιση:
- Σφίξτε τη βίδα του μαχαιριού (⇒ 13.7)
 - Τροχίστε (ζυγοσταθμίστε) το μαχαίρι ή αντικαταστήστε το (⇒ 13.8)

Βλάβη:

Προβληματική κοπή, το χόρτο κιτρινίζει

Πιθανή αιτία:

- φθαρμένα ή στομωμένα μαχαίρια κοπής
- Η ταχύτητα προώθησης είναι μεγάλη σε σχέση με το ύψος κοπής

Αντιμετώπιση:

- Αντικαταστήστε ή τροχίστε το μαχαίρι (⇒ 13.8)
- Μειώστε την ταχύτητα προώθησης και/ή επιλέξτε το σωστό ύψος κοπής (⇒ 9.6)

Βλάβη:

Δυσκολία στην ενεργοποίηση του ηλεκτροκινητήρα ή μειωμένη απόδοση ηλεκτροκινητήρα.

Πιθανή αιτία:

- Μπαταρία αποφορτισμένη
- Κοπή ψηλού ή βρεγμένου χόρτου
- Το περίβλημα του συγκροτήματος κοπής έχει βουλώσει
- Φθαρμένο ή στομωμένο μαχαίρι κοπής

Αντιμετώπιση:

- Φορτίστε την μπαταρία (⇒ 8.4)
- Προσαρμόστε το ύψος και την ταχύτητα κοπής στις υπάρχουσες συνθήκες (⇒ 9.6)
- Καθαρίστε το περίβλημα του χλοοκοπτικού μηχανήματος (⇒ 13.2)
- Αντικαταστήστε ή τροχίστε το μαχαίρι (⇒ 13.8)

Βλάβη:

Το εργαλείο δεν ενεργοποιείται στη λειτουργία Eco

Πιθανή αιτία:

- Το περίβλημα του συγκροτήματος κοπής έχει βουλώσει
- Φθαρμένο, στομωμένο ή κατεστραμμένο μαχαίρι κοπής

Αντιμετώπιση:

- Καθαρίστε το περίβλημα του χλοοκοπτικού μηχανήματος (⇒ 13.2)
- Αντικαταστήστε ή τροχίστε το μαχαίρι (⇒ 13.7)

Βλάβη:

Το κανάλι εκτόξευσης έχει βουλώσει

Πιθανή αιτία:

- Το μαχαίρι έχει φθαρεί

- Κοπή ψηλού ή βρεγμένου χόρτου

Αντιμετώπιση:

- Αντικαταστήστε το μαχαίρι (⇒ 13.8)
- Προσαρμόστε το ύψος και την ταχύτητα κοπής στις υπάρχουσες συνθήκες (⇒ 9.6)

Βλάβη:

Πολύ σύντομος χρόνος λειτουργίας

Πιθανή αιτία:

- Η μπαταρία δεν είναι πλήρως φορτισμένη
- Κοπή ψηλού ή βρεγμένου χόρτου
- Το περίβλημα του συγκροτήματος κοπής έχει βουλώσει
- Φθαρμένο ή στομωμένο μαχαίρι κοπής
- Έχει ξεπεραστεί η διάρκεια ζωής της μπαταρίας

Αντιμετώπιση:

- Φορτίστε την μπαταρία (⇒ 8.4)
- Προσαρμόστε το ύψος και την ταχύτητα κοπής στις υπάρχουσες συνθήκες (⇒ 9.6)
- Καθαρίστε το περίβλημα του χλοοκοπτικού μηχανήματος (⇒ 13.2)
- Αντικαταστήστε ή τροχίστε το μαχαίρι (⇒ 13.8)
- Αντικαταστήστε την μπαταρία (✖)

Βλάβη:

Η μπαταρία φρακάρει στη θήκη μπαταρίας κατά την τοποθέτηση

Πιθανή αιτία:

- Οι οδηγοί ή οι ηλεκτρικές επαφές στη θήκη μπαταρίας έχουν λερωθεί

Αντιμετώπιση:

- Καθαρίστε τους οδηγούς ή τις ηλεκτρικές επαφές στη θήκη μπαταρίας (⇒ 13.2)

Βλάβη:

Η μπαταρία δεν φορτίζεται, παρόλο που η λυχνία LED στον φορτιστή ανάβει με πράσινο χρώμα

Πιθανή αιτία:

- Η μπαταρία είναι πολύ ζεστή/πολύ κρύα (στην μπαταρία ανάβει μία κόκκινη λυχνία LED)

Αντιμετώπιση:

- Ζεστάνετε ή αφήστε την μπαταρία να κρυώσει (⇒ 8.4). Χρησιμοποιείτε τον φορτιστή μόνο σε κλειστούς και στεγνούς χώρους σε θερμοκρασίες από +5°C έως +40°C.

Βλάβη:

Μετά την τοποθέτηση της μπαταρίας στον φορτιστή δεν ξεκινά η διαδικασία φόρτισης

Πιθανή αιτία:

- Πολύ κρύα/ζεστή μπαταρία – στην μπαταρία ανάβει 1 LED με κόκκινο χρώμα
- Καμία ηλεκτρική επαφή μεταξύ του φορτιστή και της μπαταρίας
- Λανθασμένη τροφοδοσία ρεύματος στο φορτιστή

Αντιμετώπιση:

- Αφήστε την μπαταρία τοποθετημένη στον φορτιστή. Η διαδικασία φόρτισης ξεκινά αυτόματα, μόλις εξασφαλιστεί το επιτρεπόμενο εύρος θερμοκρασιών.
- Αφαιρέστε και επανατοποθετήστε την μπαταρία (⇒ 8.3)
- Συνδέστε τον φορτιστή στο ρεύμα (⇒ 8.2)
- Ελέγξτε το ηλεκτρικό δίκτυο
- Ελέγξτε τον φορτιστή, εάν χρειαστεί αντικαταστήστε τον (✖)

Βλάβη:

Η μπαταρία δεν φορτίζεται, δεν ανάβει καμία λυχνία LED

Πιθανή αιτία:

- Καμία ηλεκτρική επαφή μεταξύ του φορτιστή και της μπαταρίας
- Λανθασμένη τροφοδοσία ρεύματος στο φορτιστή

Αντιμετώπιση:

- Αφαιρέστε την μπαταρία από τη θήκη μπαταρίας και επανατοποθετήστε την (⇒ 8.3)
- Συνδέστε τον φορτιστή στο ρεύμα (⇒ 8.2)
- Ελέγξτε το ηλεκτρικό δίκτυο
- Ελέγξτε τον φορτιστή, εάν χρειαστεί αντικαταστήστε τον (✖)

Βλάβη:

Η λυχνία LED στον φορτιστή αναβοσβήνει με κόκκινο χρώμα

Πιθανή αιτία:

- Καμία ηλεκτρική επαφή μεταξύ του φορτιστή και της μπαταρίας
- Βλάβη μπαταρίας (οι 4 λυχνίες LED στην μπαταρία αναβοσβήνουν για περίπου 5 δευτερόλεπτα με κόκκινο χρώμα)
- Βλάβη φορτιστή

Αντιμετώπιση:

- Αφαιρέστε την μπαταρία από τη θήκη μπαταρίας και επανατοποθετήστε την (⇒ 8.3)
- Ελέγξτε την μπαταρία, εάν χρειαστεί αντικαταστήστε την (✖)
- Ελέγξτε τον φορτιστή, εάν χρειαστεί αντικαταστήστε τον (✖)

21. Πρόγραμμα συντήρησης

21.1 Βεβαίωση παράδοσης

Μοντέλο: _____

Αριθμός σειράς:

Ημερομηνία:



Επόμενη συντήρηση

Ημερομηνία:

21.2 Βεβαίωση συντήρησης



Για την εκτέλεση των εργασιών συντήρησης παραδώστε αυτές τις οδηγίες χρήσης στον εμπορικό αντιπρόσωπο STIHL.

Αυτός θα επιβεβαιώσει στα προτυπωμένα πεδία την εκτέλεση των εργασιών συντήρησης.

 Η συντήρηση πραγματοποιήθηκε στις

 Ημερομηνία επόμενης συντήρησης

Уважаемый клиент,

мы рады, что вы выбрали изделие STIHL. Мы разрабатываем и производим продукцию высочайшего качества, соответствующую потребностям наших клиентов. Наша продукция обеспечивает высокую надежность даже при экстремальных нагрузках.

STIHL – это и высочайшее качество обслуживания. Наши представители всегда готовы провести для Вас компетентную консультацию и инструктаж, а также обеспечить обширную техническую поддержку.

Мы благодарим Вас за доверие и желаем приятных впечатлений от Вашего нового изделия STIHL.



Д-р Николас Штиль

**ВАЖНО! ПЕРЕД ПРИМЕНЕНИЕМ
ОЗНАКОМИТЬСЯ И СОХРАНИТЬ.**

1. Содержание

О пользовании данной инструкцией по эксплуатации	566	Электрическое подключение зарядного устройства	578
Общие сведения	566	Извлечение/установка аккумулятора	578
Указание по чтению инструкции по эксплуатации	566	Зарядка аккумулятора	578
Варианты для различных стран	567	Светодиоды на аккумуляторе	579
Описание устройства	567	Светодиод на зарядном устройстве	579
Техника безопасности	567	Элементы управления	579
Общие сведения	567	Отсек для аккумулятора	579
Рабочая одежда и средства защиты	569	Блокировочный штекер	579
Аккумулятор	569	Выключатель экономичного режима	579
Зарядное устройство	570	Регулировка моно-рукоятки (RMA 339 C)	580
Зарядка	571	Складывание двухсторонней рукоятки (RMA 339)	580
Транспортировка устройства	571	Центральная регулировка высоты скашивания	580
Транспортировка аккумулятора	572	Травосборник	581
Перед работой	572	Индикатор заполнения травосборника	581
Во время работы	573	Рекомендации по работе	581
Техническое обслуживание, очистка, ремонт и хранение	575	Общие сведения	581
Хранение при длительных перерывах в работе	576	Производительность скашивания	581
Утилизация	576	Рабочая зона пользователя	582
Описание символов	576	Правильная нагрузка электродвигателя	582
Комплект поставки	577	При блокировке ножа косилки	582
Подготовка устройства к работе	577	Устройство защиты электродвигателя от термической перегрузки	582
Общие сведения	577	Защитные устройства	582
Монтаж моно-рукоятки (RMA 339 C)	577	Блокировочный штекер	582
Монтаж двухсторонней рукоятки (RMA 339)	577	Защитные устройства	582
Сборка травосборника	578	Управление обеими руками	582
Аккумулятор и зарядное устройство	578	Тормоз остановки электродвигателя	582
Общие положения	578	Введение устройства в работу	583

Подготовительные мероприятия	583
Включение газонокосилки	583
Выключение газонокосилки	583
Опустошение травосборника	583
Техническое обслуживание	583
Общие положения	583
Очистка устройства	583
Электродвигатель и колеса	584
Аккумулятор	584
Зарядное устройство	584
Проверка износа ножа	585
Демонтаж и монтаж ножа косилки	585
Заточка ножа косилки	585
Хранение в зимний период	586
Транспортировка	586
Перенос и закрепление газонокосилки	586
Транспортировка аккумулятора	587
Сведение к минимуму износа и предотвращение повреждений	587
Охрана окружающей среды	588
Стандартные запчасти	588
Декларация о соответствии	588
Декларация изготовителя о соответствии директивам EU газонокосилки STIHL RMA 339.0, RMA 339.0 C	588
Знаки соответствия	589
Установленный срок службы	589
Штаб-квартира STIHL	589
Дочерние компании STIHL	589
Представительства STIHL	589
Импортеры STIHL	589
Технические данные	590
Аккумулятор STIHL AK	591
REACH	591

Поиск неисправностей	591
График сервисного обслуживания	594
Подтверждение передачи	594
Подтверждение сервисного обслуживания	594

2. О пользовании данной инструкцией по эксплуатации

2.1 Общие сведения

Данная инструкция по эксплуатации является **переводом оригинальной инструкции по эксплуатации** производителя согласно директиве EC 2006/42/EC.

Компания STIHL постоянно работает над усовершенствованием ассортимента своей продукции, поэтому мы оставляем за собой право на изменения внешнего вида поставляемых изделий, технологии и оснащения.

Вследствие этого претензии в отношении технических данных или рисунков этой брошюры не принимаются.

В данной инструкции по эксплуатации могут быть описаны модели, которые доступны не во всех странах.

Данная инструкция по эксплуатации защищена законодательством об авторском праве. Все авторские права сохраняются, в частности на тиражирование, перевод и обработку с использованием электронных систем.

2.2 Указание по чтению инструкции по эксплуатации

На рисунках и в текстах описывается определенная последовательность операций.

В данной инструкции по эксплуатации поясняются все пиктограммы, которые нанесены на устройстве.

Направление взгляда:

Направление взгляда, принятое в инструкции по эксплуатации при употреблении терминов «слева» и «справа»:

Пользователь стоит за устройством и смотрит вперед по направлению движения.

Ссылка на главу:

Для ссылок на соответствующие главы и подразделы с целью подробных объяснений используется стрелка. В следующем примере приведена ссылка на главу: (⇒ 7.2)

Обозначение разделов текста:

Описанные указания могут выглядеть, как в следующих примерах.

Операции, требующие вмешательства пользователя:

- Ослабить винт (1) с помощью отвертки, нажать рукоятку (2) ...

Общее перечисление:

- Применение изделия для спортивных мероприятий или конкурсов

Тексты с дополнительной значимостью:

Разделы текста с дополнительной значимостью помечены в инструкции по эксплуатации одним из приведенных далее символов для обращения на них особого внимания.



Опасность!

Предупреждает об опасности несчастных случаев и получения тяжелых травм для людей. Требуется соблюдать определенные правила поведения и воздерживаться от нарушений.



Предупреждение!

Опасность травматизма для людей. Соблюдение определенных правил поведения предотвращает возможные или вероятные травмы.



Осторожно!

Получения легких травм или нанесения материального ущерба можно избежать, соблюдая определенные правила поведения.



Указание

Информация для оптимального использования устройства и предотвращения возможных ошибок управления.

Тексты с ссылками на рисунки:

Рисунки, поясняющие пользование устройством, находятся в самом начале инструкции по эксплуатации.

Символ фотоаппарата служит для связи рисунков на страницах с рисунками с соответствующей частью текста в инструкции по эксплуатации.



2.3 Варианты для различных стран

Компания STIHL поставляет зарядные устройства с различными штекерами и выключателями в зависимости от страны назначения.

На рисунках изображены зарядные устройства с евроштекерами, подключение к сети устройств с другими типами штекеров производится аналогично.

3. Описание устройства



- 1 Верхняя часть ведущей ручки
- 2 Нижняя часть ведущей ручки (RMA 339)
- 3 Консоль (RMA 339 C)
- 4 Корпус
- 5 Капот двигателя
- 6 Заднее колесо
- 7 Переднее колесо
- 8 Травосборник
- 9 Верхняя ручка для транспортировки
- 10 Нижняя ручка для транспортировки
- 11 Откидная крышка
- 12 Поворотная ручка (RMA 339)
- 13 Фиксирующий рычаг ведущей ручки (RMA 339 C)
- 14 Индикатор заполнения травосборника

- 15 Бугель остановки двигателя
- 16 Рукоятка регулировки высоты
- 17 Кнопка включения
- 18 Фирменная табличка с паспортными данными и номером машины
- 19 Крышка
- 20 Блокировочный штекер
- 21 Выключатель экономичного режима
- 22 Аккумулятор
- 23 Зарядное устройство

4. Техника безопасности

4.1 Общие сведения



При работе с устройством необходимо обязательно соблюдать данные требования по технике

безопасности.



Перед первым вводом в работу необходимо внимательно прочитать всю инструкцию по эксплуатации.

Инструкцию по эксплуатации следует бережно сохранять для дальнейшего пользования.

Соблюдение этих мер предосторожности необходимо для обеспечения Вашей безопасности, однако их перечень не является полным. Применять устройство следует в соответствии с чувством здравого смысла и ответственности, не забывая при этом, что пользователь несет ответственность за несчастные случаи с другими лицами или за их собственность.

Ознакомьтесь с элементами управления и особенностями применения устройства.

Работать с устройством разрешается только лицам, изучившим инструкцию по эксплуатации и имеющим навыки управления устройством. Перед первым вводом устройства в эксплуатацию пользователь должен пройти квалифицированный инструктаж, ориентированный на практический опыт. Пользователь должен пройти инструктаж по безопасному обращению с устройством у продавца или другого специалиста.

В частности, в ходе этого инструктажа пользователю следует разъяснить, что работа с устройством требует особой осмотрительности и концентрации внимания.

Даже если вы эксплуатируете данное устройство надлежащим образом, не стоит забывать про возможность возникновения остаточных рисков.



Опасность для жизни вследствие удушья!

Опасность удушья для детей во время игр с упаковочным материалом. Упаковочный материал следует непременно хранить в недоступном для детей месте.

Устройство со всем навесным оборудованием можно передавать или одалживать только тем пользователям, которые, в принципе, знакомы с данной моделью и обслуживанием устройства. Устройство необходимо передавать всегда с инструкцией по эксплуатации.

Необходимо убедиться, что пользователь физически, психически и умственно в состоянии управлять

устройством и работать с ним. Если пользователь обладает физическими, психическими или умственными недостатками, он может работать с устройством только под надзором ответственного лица, или следуя его указаниям.

Следует убедиться, что пользователь достиг совершеннолетия или обучен соответствующей профессии согласно национальным правилам.

Пользоваться устройством разрешается только, находясь в хорошем физическом и психическом состоянии. Если у Вас имеются проблемы со здоровьем, то следует обратиться к врачу и выяснить, можно ли Вам работать с устройством. Запрещается работать с устройством после употребления алкогольных напитков, наркотиков или приема лекарств, которые могут оказать негативное влияние на реакции работающего.

Устройство разработано для личного использования.

Внимание – опасность несчастных случаев!

Устройство предназначено только для скашивания газонов. Иное применение запрещено. Оно может привести к опасным последствиям или повреждению устройства.

Из-за опасности получения травм пользователем устройство запрещается применять для следующих работ (неполное перечисление):

- для подрезки веток, зеленых ограждений и кустов,
- для подрезки вьющихся растений,

- для ухода за растениями на крышах и в ящиках на балконах,
- для измельчения обрезков деревьев и кустарников,
- для очистки дорожек (всасыванием, продувкой),
- для выравнивания поверхности почвы, например, при наличии земляных холмиков, сделанных кротами,
- для транспортировки срезанной травы, кроме подачи ее в предназначенный для этого травосборник.

Из соображений безопасности запрещается любое изменение на устройстве, за исключением квалифицированной установки принадлежностей, допущенных компанией STIHL. Кроме того, изменения устройства приводят к лишению права на гарантийный ремонт. Сведения о разрешенных к использованию принадлежностях вы получите у дилеров STIHL.

Запрещены изменения устройства с целью увеличения мощности или частоты вращения двигателя внутреннего сгорания или электродвигателя.

Запрещено производить какие-либо изменения устройства, которые ведут к увеличению уровня шума.

Запрещается использование устройства для транспортировки предметов, животных или людей, в особенности детей.

Особую осторожность следует проявлять при применении устройства в зонах зеленых насаждений, парках, на

спортплощадках, на улицах и предприятиях лесного и сельского хозяйств.

Отпускайте машину только на ровном месте, чтобы случайное откатывание с него было исключено.



Внимание! Опасность для здоровья вследствие вибрации! Чрезмерная нагрузка, вызванная

вибрациями, может нанести ущерб системе кровообращения и нервной системе, особенно у лиц с нарушениями кровообращения. При появлении симптомов, которые могут появиться из-за вибрационной нагрузки, необходимо обратиться к врачу.

Нижеуказанные симптомы появляются в основном в пальцах, на руках или запястных суставах (неполный перечень примеров):

- потеря чувствительности,
- боли,
- миастения,
- дисхромия кожи,
- неприятные явления формикации.

Необходимо обеими руками крепко, но без напряжения, удерживать ведущую ручку в предусмотренных местах.

Необходимо спланировать рабочее время так, чтобы можно было длительное время избегать чрезмерных нагрузок.

4.2 Рабочая одежда и средства защиты



При работе всегда носить прочную обувь с нескользкой подошвой. Нельзя работать босиком или, например, в сандалиях.



Кроме того, во время работ по техобслуживанию и очистке, а также при транспортировке устройства следует надевать прочные перчатки, не носить распущенными длинные волосы и покрывать их (использовать головной убор, шапку и т. п.).



При заточке ножа косилки необходимо пользоваться подходящими защитными очками.

Работать с устройством разрешается только в длинных брюках и в плотно прилегающей одежде.



Нельзя надевать свободную одежду, которая может зацепиться за движущиеся узлы (рычаги управления), также не разрешается носить украшения, галстуки и шарфы.

4.3 Аккумулятор

Дети могут не осознавать и неправильно оценивать опасности, связанные с аккумулятором, в результате чего они могут получить серьезные травмы.

- Не подпускать детей к аккумулятору.
- Аккумулятор должен храниться в недоступном для детей месте.

Аккумулятор не защищен от всех воздействий окружающей среды. Если подвергнуть аккумулятор определенным воздействиям окружающей среды, он может загореться или взорваться, что связано с опасностью получения травм или материального ущерба.

- Защищать аккумулятор от огня и воздействия высоких температур. 
- Не бросать аккумулятор в огонь.
- Соблюдать допустимый диапазон температур аккумулятора. (⇒ 19.1) 
- Держать аккумулятор вдали от металлических предметов.
- Защищать аккумулятор от дождя и влаги, а также не погружать его в жидкости. 
- Не подвергать аккумулятор воздействию высокого давления.
- Не подвергать аккумулятор воздействию микроволн.
- Защищать аккумулятор от химических веществ и солей.
- Не допускать падения аккумулятора.

- Хранить аккумулятор в чистом и сухом месте.
- Аккумулятор следует хранить в закрытом помещении.
- Хранить аккумулятор отдельно от газонокосилки и зарядного устройства.
- Хранить аккумулятор в упаковке, не проводящей электрический ток.

- Аккумулятор следует хранить в допустимом диапазоне температур. (⇒ 19.1)

Аккумулятор находится в **технически безопасном состоянии**, если выполнены следующие условия:

- Аккумулятор не имеет повреждений.
- Аккумулятор чистый и сухой.
- Аккумулятор работоспособен и не подвергался никаким изменениям конструкции.

В технически небезопасном состоянии аккумулятор перестает работать исправно, в результате чего возможно получение серьезных травм.

- Запрещается использовать поврежденный или неисправный аккумулятор.
- Не заряжать поврежденный или неисправный аккумулятор.
- Если аккумулятор загрязнен или влажный: очистить аккумулятор и дать ему высохнуть.
- Не вносить изменений в конструкцию аккумулятора.
- Не вставлять предметы в отверстия аккумулятора.
- Не соединять электрические контакты аккумулятора металлическими предметами во избежание замыкания.
- Не вскрывать аккумулятор.

Из поврежденного аккумулятора может вытечь жидкость. В случае попадания этой жидкости на кожу или в глаза возможно появление раздражений кожи или глаз.

- Избегать контакта с жидкостью.

- В случае попадания жидкости на кожу: промыть соответствующие участки кожи обильным количеством воды с мылом.
- В случае попадания жидкости в глаза: промывать глаза обильным количеством воды не менее 15 минут, после чего обратиться к врачу.

От поврежденного или неисправного аккумулятора может исходить непривычный запах, также возможно образование дыма или возгорание, что связано с опасностью получения серьезных травм вплоть до летального исхода, а также с опасностью материального ущерба.

- В случае непривычного запаха от аккумулятора или образования дыма: не использовать аккумулятор и держать его вдали от горючих веществ.
- В случае возгорания аккумулятора: потушить аккумулятор огнетушителем или водой.

4.4 Зарядное устройство

Дети могут не осознавать и неправильно оценивать опасности, связанные с зарядным устройством и электрическим током, в результате чего они могут получить серьезные травмы.

- Не подпускать детей к зарядному устройству.
- Зарядное устройство должно храниться в недоступном для детей месте.

Зарядное устройство не защищено от всех воздействий окружающей среды. Если подвергнуть зарядное устройство

определенным воздействиям окружающей среды, оно может загореться или взорваться, что связано с опасностью получения травм или материального ущерба.

- Не использовать зарядное устройство рядом с легковоспламеняющимися и взрывчатыми веществами.
- Не использовать зарядное устройство на легковоспламеняющемся основании.
- Соблюдать допустимый диапазон температур зарядного устройства.
- Использовать зарядное устройство в закрытом и сухом помещении. 
- Хранить зарядное устройство отдельно от газонокосилки и аккумулятора.
- Перед установкой на хранение дать зарядному устройству остыть.
- Хранить зарядное устройство в чистом и сухом месте.
- Зарядное устройство следует хранить в закрытом помещении.

Зарядное устройство находится в **технически безопасном состоянии**, если выполнены следующие условия:

- Зарядное устройство не имеет повреждений.
- Зарядное устройство чистое и сухое.
- Зарядное устройство работоспособно и не подвергалось никаким изменениям конструкции.

В технически небезопасном состоянии компоненты работают неправильно, а защитные устройства могут выйти из строя, в результате чего возможно получение серьезных травм.

- Запрещается использовать поврежденное или неисправное зарядное устройство. Такое зарядное устройство подлежит утилизации.
- Если зарядное устройство загрязнено или влажное: очистить зарядное устройство и дать ему высохнуть.
- Не вносить изменений в конструкцию зарядного устройства.
- Не вставлять предметы в отверстия зарядного устройства.
- Не соединять электрические контакты зарядного устройства металлическими предметами во избежание замыкания.
- Не вскрывать зарядное устройство.

Соединительный кабель не предназначен для переноски или подвешивания зарядного устройства. Возможно повреждение соединительного кабеля и зарядного устройства.

- Брать и держать зарядное устройство следует за его корпус. Зарядное устройство оснащено интегрированной ручкой, за которую удобно поднимать устройство.
- Установить зарядное устройство в настенный держатель.

4.5 Зарядка

Контакт с находящимися под напряжением деталями может возникнуть по следующим причинам:

- Поврежден соединительный кабель.
- Повреждена сетевая вилка.
- Неправильно установлена розетка.

Контакт с находящимися под напряжением деталями может привести к поражению электрическим током. Пользователь может получить серьезные травмы вплоть до летального исхода.

- Необходимо проверить соединительный кабель и сетевую вилку на наличие повреждений.
- Вставить сетевую вилку в правильно установленную розетку.

Неверное сетевое напряжение или неверная частота сети во время зарядки может стать причиной повышенного напряжения в зарядном устройстве, что связано с вероятностью повреждения зарядного устройства.

- Сетевое напряжение и частота электросети должны совпадать с данными, указанными на фирменной табличке зарядного устройства с паспортными данными.

Во время зарядки от поврежденного или неисправного зарядного устройства может исходить непривычный запах, также возможно образование дыма, что связано с опасностью получения травм или материального ущерба.

- Извлечь сетевую вилку из розетки.

При недостаточном отводе тепла зарядное устройство может перегреться и привести к возгоранию, что связано с опасностью получения серьезных травм вплоть до летального исхода, а также с опасностью материального ущерба.

- Не накрывать зарядное устройство.
- Установить зарядное устройство в настенный держатель.

В случае подключения нескольких зарядных устройств к одной розетке возможна перегрузка электрических проводов во время зарядки. В результате электрические провода могут сильно нагреться и привести к возгоранию, что связано с опасностью получения серьезных травм вплоть до летального исхода, а также с опасностью материального ущерба.

- К одной розетке следует подключать одно зарядное устройство.
- Не подключать зарядное устройство к множественным розеткам.

4.6 Транспортировка устройства

Для предотвращения травм острыми и горячими частями устройства следует работать в перчатках.

 Перед транспортировкой устройства, дождаться полной остановки ножа и вынуть блокировочный штекер.

Устройство следует транспортировать только при остывшем электродвигателе.

Учитывать вес устройства и при необходимости использовать для погрузки подходящие средства (погрузочные платформы, подъемные приспособления).

Устройство и транспортируемые узлы устройства (например, травосборник) должны быть зафиксированы на погрузочной платформе с помощью достаточного количества крепежных средств (ремней, тросов и т. д.).

При подъеме и переносе не допускать прикосновений к ножу косилки.

Соблюдать указания, содержащиеся в главе «Транспортировка». В ней описано, как поднимать или закреплять устройство. (⇒ 14.)

При транспортировке устройства необходимо соблюдать местные законодательные предписания, в особенности по безопасности погрузки и транспортировке предметов на погрузочных платформах.

4.7 Транспортировка аккумулятора

Аккумулятор не защищен от всех воздействий окружающей среды. Если подвергнуть аккумулятор определенным воздействиям окружающей среды, он может быть поврежден и вызвать материальный ущерб.

- Запрещено транспортировать поврежденный аккумулятор.
- Транспортировку аккумулятора следует осуществлять внутри устройства, либо в упаковке или металлическом контейнере, которые не проводят электрический ток.

В случае транспортировки вне устройства аккумулятор может быть опрокинут или смещен, что связано с опасностью получения травм или материального ущерба.

- Аккумулятор следует располагать в упаковке или контейнере для транспортировки таким образом, чтобы было исключено его смещение.
- Упаковку или контейнер для транспортировки необходимо надежно фиксировать во избежание их перемещения.

Не оставлять аккумулятор в салоне автомобиля и защищать его от прямых солнечных лучей.

Особенно тщательного обращения при транспортировке требуют литий-ионные аккумуляторы. При транспортировке необходимо обеспечить, в частности, защиту аккумуляторов от короткого замыкания. Поэтому сохраните оригинальную картонную упаковку аккумулятора и транспортируйте аккумуляторы STIHL либо в неповрежденной оригинальной упаковке, либо непосредственно в газонокосилке.

4.8 Перед работой

Следует удостовериться, что с устройством работают только те лица, которые знакомы с инструкцией по эксплуатации.

Необходимо соблюдать муниципальные предписания относительно срока службы устройств по уходу за садовыми участками, оснащенных электродвигателем.

Тщательно осмотреть участок, на котором будет работать устройство, и убрать все камни, палки, проволоку, кости и иные посторонние предметы, которые могли бы быть захвачены вверх. В высокой траве можно не заметить препятствия (например, пни и корни деревьев).

Поэтому перед работой с устройством на газонном участке следует пометить все скрытые объекты (препятствия), которые невозможно убрать.

Перед первым использованием устройства снять упаковочный материал и транспортировочные фиксаторы.

Перед использованием устройства следует заменять поврежденные и изношенные детали. Необходимо вовремя обновлять на устройстве нечитаемые или поврежденные наклейки с предупреждениями и указаниями об имеющихся опасностях. Новые наклейки и все остальные запасные части имеются у дилеров STIHL.

Устройство разрешается использовать только в технически безопасном состоянии. Перед каждым использованием устройства следует проверять

- установлено ли устройство в соответствии с предписаниями;
- безупречно ли состояние режущего инструмента и всего режущего механизма (ножа косилки, крепежных элементов, корпуса косилочного механизма). Особое внимание следует обращать на фиксированное положение, повреждения (насечки или трещины), а также износ.

- безупречно ли состояние и правильно ли функционируют защитные устройства (например, откидная крышка, корпус, ведущая ручка, бугель остановки двигателя).
- полностью ли смонтирован и не поврежден ли травосборник; запрещается использовать поврежденный травосборник.
- работает ли тормоз остановки электродвигателя.

В случае необходимости выполнить все требуемые работы или обратиться к дилеру. Компания STIHL рекомендует обращаться к дилеру STIHL.

Запрещается включать электродвигатель без правильно установленного ножа. Опасность перегрева электродвигателя!

Соблюдайте указания, приведенные в главах «Аккумулятор» (⇒ 4.3) и «Зарядное устройство» (⇒ 4.4).

4.9 Во время работы



Не работать, если в опасной зоне находятся животные или люди, особенно дети.

Нельзя работать при температурах окружающей среды ниже +5°C.

Следует работать только при дневном свете или хорошем искусственном освещении.

Нельзя работать с устройством во время дождя и грозы, особенно в случае опасности удара молнии.



Внимание – опасность получения травм!

Никогда не класть руки или ноги на вращающиеся детали

или под них. Запрещено прикасаться к вращающемуся ножу. Необходимо всегда находиться на некотором расстоянии от отверстия для выброса.

Необходимо всегда сохранять безопасное расстояние от устройства, обеспеченное ведущей ручкой. Ведущая ручка всегда должна быть смонтирована надлежащим образом. Запрещается внесение изменений в ее конструкцию. Запрещается начинать работу устройства со сложенной ведущей ручкой.

Запрещается удалять или переключать установленные на устройстве переключающие и предохранительные устройства. В частности, ни в коем случае не фиксировать бугель остановки двигателя на стойке ведущей ручки (например, путем связывания).

Никогда не закрепляйте предметы на ведущей ручке (например, рабочую одежду).

При наличии влажной поверхности неустойчивое положение пользователя увеличивает опасность несчастного случая.

Следует работать, соблюдая особую осторожность, чтобы не подскользнуться. По возможности избегать применения устройства на влажной поверхности.

Не оставлять устройство под дождем.

Во время эксплуатации отсек для аккумулятора должен быть всегда закрыт.

Включение устройства:

Включение устройства производить с осторожностью, соблюдая указания главы «Введение устройства в работу». (⇒ 12.)

Ноги должны находиться на достаточном расстоянии от режущего инструмента.

При включении устройство должно стоять на ровной поверхности.

Перед включением и в процессе включения нельзя опрокидывать устройство.

Не производить включения электродвигателя, если канал выброса не закрыт откидной крышкой или травосборником.

Необходимо избегать частых включений в течение короткого периода времени, в особенности не допускайте «игр» с кнопкой включения. Опасность перегрева электродвигателя!

Работы на склонах:

Наклонные участки всегда обрабатывать в поперечном направлении, ни в коем случае не в продольном направлении.

Если пользователь при косьбе в продольном направлении потеряет контроль, это может привести к тому, что он попадет под работающее устройство.

Будьте особо осторожны, если Вы меняете направление движения на склоне.

Всегда следите за тем, чтобы состояние склонов было хорошим, и избегайте работ с устройством на слишком крутых склонах.

Из соображений безопасности запрещено использовать устройство на склонах крутизной более 25° (46,6 %).

Опасность получения травм!

Угол наклона 25° соответствует вертикальному подъему 46,6 см при 100 см горизонтали.

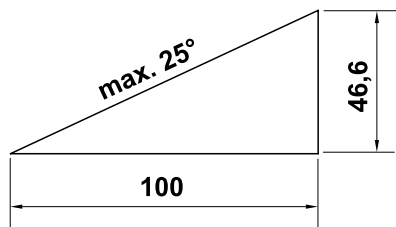

Во время работы:



Внимание – опасность получения травм!

Ни в коем случае не класть руки или ноги на

вращающиеся детали или под них. Запрещено прикасаться к вращающемуся ножу. Необходимо всегда находиться на некотором расстоянии от отверстия для выброса. Необходимо всегда сохранять безопасное расстояние от устройства, обеспечиваемое ведущей ручкой.



Не пытаться осматривать нож во время работы устройства. Запрещается открывать

откидную крышку и/или снимать травосборник до полной остановки ножа косилки. Вращающийся нож может стать причиной получения травм.

Передвигайтесь с устройством только в темпе шага – при работе быстрое передвижение запрещено. Вследствие быстрого перемещения возрастает опасность несчастных случаев из-за спотыкания, скольжения и т. д.

Будьте особо осторожны, если Вы поворачиваете устройство или подвигаете его к себе.

Опасность споткнуться!

Необходимо оглядывать невидимые объекты на луговине (брызгальные установки для газонов, забитые в почву сваи, водяные вентили, фундаменты, электрические кабели и т. п.). Наезд на такие посторонние объекты запрещен.

Если режущий инструмент или устройство натолкнулись на какое-либо препятствие или задели посторонний предмет, необходимо остановить электродвигатель, вынуть блокировочный штекер и внимательно осмотреть устройство.



STOP

Следить за инерционным движением режущего инструмента, которое длится несколько секунд до полной остановки.

Необходимо выключать электродвигатель,

- если устройство требуется слегка наклонить при транспортировке по участку, лишенному травы,
- если устройство перемещается к скашиваемому участку и обратно,
- перед тем как снять травосборник,
- перед тем как установить высоту срезания.



Выключить электродвигатель, вынуть блокировочный штекер и убедиться в полной остановке режущего инструмента,

- прежде чем снять аккумулятор;
- прежде чем оставить устройство, или если устройство находится без надзора;

- перед тем как транспортировать, поднимать или переносить устройство;
- перед тем как выполнить разблокирование или устранить забивания в желобе выброса;
- перед тем как выполнить проверку устройства, очистку или рабочие операции на нем (например, сложить или отрегулировать ведущую ручку);
- если режущий инструмент задел какой-либо посторонний предмет. Необходимо проверить режущий инструмент на наличие возможных повреждений. Запрещается приводить в действие устройство с поврежденным или погнутом ножевым валом или валом двигателя. **Опасность получения травм из-за дефектных деталей!**
- если у устройства появились непривычно сильные вибрации. Все устройство, в особенности режущий инструмент, необходимо всегда проверять на наличие повреждений и плохо закрепленных деталей. Перед дальнейшей эксплуатацией следует заменить поврежденные детали, плохо закрепленные детали необходимо закрепить или затянуть.



Опасность получения травм!

Наличие сильной вибрации, как правило, свидетельствует о неисправности.

Запрещается приводить устройство в действие, например, с поврежденным или погнутом ножевым валиком, а также с поврежденным или погнутом ножом косилки.

При отсутствии необходимых знаний следует поручать ремонт специалистам: компания STIHL рекомендует обращаться к дилерам STIHL.

4.10 Техническое обслуживание, очистка, ремонт и хранение

Перед любыми работами с устройством, перед регулировкой или очисткой необходимо

- выключить электродвигатель,
- извлечь блокировочный штекер и
- при необходимости снять аккумулятор.



Перед установкой на хранение в закрытом помещении, перед работами по техническому обслуживанию и очистке следует дождаться охлаждения устройства.

Очистка:

После работы все устройство необходимо тщательно очистить. (⇒ 13.2)

Удалить остатки травы деревянной палочкой. Очистить щеткой и водой нижнюю поверхность косилки.

Запрещается использовать аппарат для очистки высокого давления, а также промывать устройство струями воды (например, при помощи садового шланга).

Запрещается использовать агрессивные чистящие средства. Они могут повредить пластмассу и металл, что может вызвать нарушение безопасной эксплуатации устройства STIHL.

Во избежание перегрева или возгорания области вокруг воздушных каналов на верхней стороне устройства (между кожухом электродвигателя и корпусом) и на нижней стороне устройства (в желобе выброса) необходимо регулярно очищать (например, от травы, соломы, мха, листьев или вытекшей смазки).

Работы по техническому обслуживанию:

Разрешается выполнять только те работы по техническому обслуживанию, которые описаны в данной инструкции по эксплуатации. Все другие работы должны производиться дилером.

Для получения необходимых сведений и помощи обращайтесь **всегда** к дилеру.

Компания STIHL рекомендует выполнять работы по техническому обслуживанию и ремонты только у дилеров STIHL.

Дилеры STIHL регулярно предоставляют программы обучения и техническую информацию.

Необходимо использовать только инструменты, принадлежности или навесные устройства, допущенные STIHL для данного устройства, или технически аналогичные узлы. В ином

случае нельзя исключить несчастные случаи, приводящие к получению травм или повреждению устройства. При возникновении вопросов обращаться к дилеру.

Оригинальные инструменты, принадлежности и запчасти STIHL по своим качествам оптимально соответствуют устройству и удовлетворяют требованиям пользователя. Оригинальные запасные части STIHL опознаются по номеру запасной части STIHL, по надписи STIHL и при необходимости по знаку запасных частей STIHL. На маленьких деталях знак может стоять также отдельно.

Наклейки с предупреждениями и указаниями следует всегда содержать в чистом и хорошо читабельном состоянии. Поврежденные или утерянные наклейки необходимо заменить новыми оригинальными, которые можно получить у дилеров STIHL. При замене узла или детали новым узлом или деталью, следить, чтобы новые части получили такие же наклейки, как и прежние узлы и детали.

Регулярно проверять надежность крепления ножа косилки, отсутствие повреждений и износа на нем.

При работе с режущим механизмом необходимо всегда носить прочные рабочие перчатки и соблюдать предельную осторожность.

Для того чтобы устройство работало надежно, следует затягивать все гайки, болты и винты до упора, в особенности винт ножа.

Регулярно проверяйте все устройство и травосборник – особенно перед установкой на хранение (например, в

зимний период) – на отсутствие износа и повреждений. Из соображений безопасности необходимо сразу заменять изношенные или поврежденные детали, обеспечивая тем самым надежную работу устройства.

В случае снятия каких-либо деталей или защитных приспособлений во время проведения работ по техническому обслуживанию их необходимо немедленно снова установить на место в соответствии с предписаниями.

4.11 Хранение при длительных перерывах в работе

Остывшее устройство, аккумулятор и блокировочный штекер необходимо хранить отдельно друг от друга в сухом закрытом помещении, недоступном для детей.

Необходимо исключить вероятность пользования устройством посторонними лицами (например, детьми).

Перед установкой на хранение (например, в зимний период) устройство следует тщательно очищать.

Хранить устройство в состоянии готовности к эксплуатации.

Ставьте машину на хранение на ровном месте, чтобы исключить ее случайное откатывание.

4.12 Утилизация

Необходимо обеспечить правильную утилизацию отслужившего устройства (газонокосилки, аккумулятора,

зарядного устройства, дополнительных принадлежностей). Перед утилизацией следует привести газонокосилку в непригодное состояние. Во избежание несчастных случаев в первую очередь удалять блокировочный штекер и электрокабель, идущий к выключателю.

Опасность получения травм из-за режущего инструмента!

Ни в коем случае не оставлять отслужившее устройство без присмотра. Устройство и режущий инструмент должны храниться в недоступном для детей месте.

Аккумуляторы следует утилизировать отдельно от устройства. Перед утилизацией разрядить аккумуляторы (например, путем включения электродвигателя) и утилизировать без вреда для окружающей среды.

5. Описание символов



Внимание!

Перед первым применением прочитайте инструкцию по эксплуатации.



Опасность получения травм!

Запрещено присутствие посторонних лиц в зоне работ.



Осторожно – острые лезвия!

Режущие ножи продолжают вращаться еще некоторое время после выключения электродвигателя. Перед работами по техобслуживанию удалить ограждающее устройство (блокировочный штекер).



RMA 339:

Включить электродвигатель.

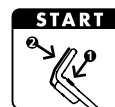

RMA 339 C:

Включить электродвигатель.



RMA 339 C:

Выключить электродвигатель.

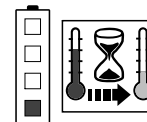

Аккумулятор слишком горячий. Процесс зарядки начинается после остывания, то есть аккумулятор можно использовать только после его остывания.

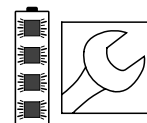

Аккумулятор неисправен и подлежит замене.

6. Комплект поставки



Поз.	Наименование	Шт.
A	Базовое устройство	1
B	Верхняя часть травосборника	1
C	Нижняя часть травосборника	1
D	Палец	2
M	Блокировочный штекер	1
N	Зарядное устройство	
O	Аккумулятор	
•	Инструкция по эксплуатации	1

RMA 339 C:

E	Гильза	1
F	Винт	1
G	Шайба	2
H	Гайка	1

RMA 339:

I	Винт с полупотайной головкой	2
J	Держатель кабеля	1
K	Поворотная ручка	2



Комплект поставки зависит от страны поставки и исполнения устройства.

7. Подготовка устройства к работе

7.1 Общие сведения



Опасность получения травм
Следует соблюдать предписания по технике безопасности, приведенные в главе «Техника безопасности» (⇒ 4.).



Перед любыми работами с газонокосилкой вынимать блокировочный штекер (⇒ 9.2).

- Для выполнения всех описанных работ устройство должно быть горизонтально установлено на ровном и твердом основании.



При поставке устройства аккумуляторы заряжены прибл. на 30%. Поэтому перед началом работы необходимо подзарядить аккумуляторы.

- Зарядка аккумулятора (⇒ 8.4).

7.2 Монтаж моно-рукоятки (RMA 339 C)



- **1** Вставить гильзу (E) в отверстие на ведущей ручке (1).
- **2** Надеть обе шайбы (G) на гильзу выпуклой стороной вовнутрь.
- **3** Удерживая гильзу (E) и шайбы (G), вместе с ведущей ручкой (1) вставить в консоль (2).
- **4** Вставить гайку (H) в консоль, как показано на рисунке.

- **5** Вставить винт (F) с наружной стороны вовнутрь через отверстия на ведущей ручке (1) и на консоли (2).
- **6** Затянуть винт (F). Момент затяжки: **18 - 22 Нм**

Монтаж электрокабеля:

- Вложить электрокабель в держатель кабеля (3), как показано на рисунке,
- вставить нажатием в держатель на ведущей ручке (4) и
- закрепить зажимом кабеля (5) на ведущей ручке.

7.3 Монтаж двухсторонней рукоятки (RMA 339)



Монтаж верхней части ведущей ручки:

- **1** Вставить винт с полупотайной головкой (I) в держатель кабеля (J) и вложить электрокабель (1).
- **2** Установить двухстороннюю ведущую ручку (2) на обе нижние части ведущей ручки (3).
- **3** Вставить винты с полупотайной головкой (I) — справа с держателем кабеля (J), слева без держателя кабеля — в отверстия внутри наружу.
- **4** Завинтить поворотными ручками (K).

Монтаж зажима кабеля:

- Установить зажим кабеля (4) на верхней части ведущей ручки. Вложить электрокабель (1), как показано на рисунке.

- Закрывать язычок (5) и защелкнуть его. Расстояние между зажимом кабеля и выключателем:
25 - 27 см

7.4 Сборка травосборника



- Установить верхнюю часть травосборника (B) на нижнюю часть травосборника (C). Следить за правильным положением направляющих.
- Болты (D) следует вдавить изнутри в предусмотренные для этого отверстия.
- Легким нажатием на верхнюю часть травосборника (B) защелкнуть ее в нижней части травосборника.
- Установить травосборник (⇒ 9.7).

8. Аккумулятор и зарядное устройство

8.1 Общие положения

Газонокосилки **RMA 339, RMA 339 C** работают только от заряжаемых литий-ионных аккумуляторов **STIHL АК**.

Входящие в комплект аккумуляторы оптимально соответствуют своему назначению, однако при необходимости можно использовать любые аккумуляторы типа STIHL АК.

Электронный блок газонокосилки обменивается данными с установленным аккумулятором и адаптирует мощность электродвигателя к соответствующей емкости.

8.2 Электрическое подключение зарядного устройства



- Вставьте сетевую вилку (1) в розетку (2).
- После подключения зарядного устройства к сети происходит самодиагностика. Во время этого процесса светодиод (3) на зарядном устройстве светится приблизительно 1 секунду сначала зеленым цветом, затем красным, потом гаснет (⇒ 8.6).

8.3 Извлечение/установка аккумулятора



- Извлечь блокировочный штекер (⇒ 9.2) и удерживать крышку отсека аккумулятора в открытом положении.

Извлечение аккумулятора:

- Прижать стопорный рычаг (1) к аккумулятору и извлечь аккумулятор (2) движением вверх.

Установка аккумулятора:

- Слегка нажав на аккумулятор (2), вставить его до упора в отсек для аккумулятора, как показано на рисунке, при этом должен раздаться щелчок.

8.4 Зарядка аккумулятора



Продолжительность зарядки

зависит от различных факторов, например, от температуры аккумулятора или от окружающей температуры. Фактическая

продолжительность зарядки может отличаться от указанных значений. Значения продолжительности зарядки приведены на сайте www.stihl.com/charging-times.



Процесс зарядки аккумулятора начинается после установки аккумулятора в зарядное устройство. Когда аккумулятор полностью заряжен, зарядное устройство автоматически отключается.

Во время зарядки происходит нагрев аккумулятора и зарядного устройства.

- Извлечь аккумулятор из его отсека. (⇒ 8.3)
- Подключить зарядное устройство к электросети. (⇒ 8.2)
- Вставить аккумулятор (1) в направляющие зарядного устройства (2) и прижать его до упора. Светодиод на зарядном устройстве (3) горит зеленым. Светодиоды на аккумуляторе (4) горят зеленым и показывают уровень заряда.
- Если светодиод на зарядном устройстве (3) и светодиоды на аккумуляторе (4) погасли, необходимо извлечь сетевую вилку. Аккумулятор полностью заряжен.
- Извлечь аккумулятор из зарядного устройства и вставить его в отсек для аккумулятора. (⇒ 8.3)

8.5 Светодиоды на аккумуляторе



Индикация уровня заряда:

- Нажать кнопку (1). Светодиоды светятся примерно 5 секунд зеленым светом и показывают уровень заряда.
- Если правый светодиод мигает зеленым, необходимо зарядить аккумулятор. (⇒ 8.4)

Неисправности:

Светодиоды показывают неисправности газонокосилки или аккумулятора. При этом они могут гореть или мигать красным.

4 светодиода мигают красным: в аккумуляторе имеется неисправность.

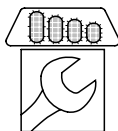

1 светодиод горит красным: аккумулятор слишком горячий или слишком холодный.

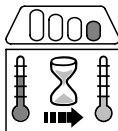

3 светодиода горят красным: газонокосилка слишком нагрета.



3 светодиода мигают красным: в газонокосилке имеется неисправность.



- Устранить неисправности. (⇒ 20.)

8.6 Светодиод на зарядном устройстве



Светодиод (3) показывает статус зарядного устройства. Он может гореть зеленым или мигать красным.

Светодиод горит зеленым, светодиоды на аккумуляторе горят или мигают зеленым: аккумулятор заряжается.

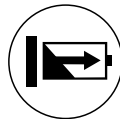

Светодиод мигает красным: между аккумулятором и зарядным устройством отсутствует электрический контакт, либо имеется неисправность в аккумуляторе или зарядном устройстве.



Если светодиод горит зеленым и 1 светодиод на аккумуляторе горит красным, аккумулятор слишком горячий или слишком холодный.

- Устранить неисправности. (⇒ 20.)

9. Элементы управления

9.1 Отсек для аккумулятора



 Газонокосилку следует эксплуатировать только с закрытым отсеком для аккумулятора.

Открытие отсека для аккумулятора:

- Слегка надавить защелку (1) и откинуть крышку (2) назад.

Закрытие отсека для аккумулятора:

- Закрыть крышку (2), убедиться, что защелка (1) зафиксировалась.

9.2 Блокировочный штекер



Ввод газонокосилки в работу возможен только в том случае, если блокировочный штекер вставлен в гнездо за отсеком для аккумулятора.



Опасность травмирования!



Перед любыми работами с устройством, а также перед транспортировкой, техобслуживанием, очисткой и проверкой блокировочный штекер должен быть извлечен. (⇒ 4.)

- Поднять крышку отсека для аккумулятора (1) с передней стороны и удерживать в открытом положении. (⇒ 9.1)
- **Извлечение:** Извлечь блокировочный штекер (2) из разъема (3) и держать его отдельно от газонокосилки.
Установка: Вдавить блокировочный штекер (2) до упора в гнездо (3).
- Закрыть крышку отсека для аккумулятора (1).

9.3 Выключатель экономичного режима



В отсеке для аккумулятора находится выключатель экономичного режима, который увеличивает время работы аккумулятора. (⇒ 10.2)

Включение экономичного режима:

- Перевести выключатель в положение I.

Выключение экономичного режима:

- Перевести выключатель в положение O.

9.4 Регулировка моно-рукоятки (RMA 339 C)



Опасность защемления!

При приведении в действие фиксирующего рычага удерживать рукой верхнюю часть ведущей ручки в наивысшем положении.

Ни в коем случае не допускать попадания пальцев в область между ведущей ручкой и консолью (над и под фиксирующим рычагом).

Складывание ведущей ручки:

Положение при транспортировке (для очистки устройства, удобной транспортировки и компактного хранения):

- Удерживать рукой верхнюю часть ведущей ручки (2) в наивысшем положении и слегка приподнять ее (снять нагрузку).
- Прижать фиксирующий рычаг (1) вниз и удерживать его в этом положении.
- Сложить ведущую ручку (2) вперед и следить за тем, чтобы электрокабель не был поврежден.

Рабочее положение (для перемещения устройства вручную):

- Сложить ведущую ручку (2) назад и проверить, чтобы она полностью зафиксировалась.

Регулировка высоты:

Регулировка высоты моно-рукоятки имеет 2 уровня:

- Удерживать рукой верхнюю часть ведущей ручки (2) в наивысшем положении и слегка приподнять ее (снять нагрузку).
- Прижать фиксирующий рычаг (1) вниз и удерживать его в этом положении.
- Установить ведущую ручку (2) в нужное положение.
- Отпустить фиксирующий рычаг (1) и проверить, чтобы ведущая ручка снова полностью зафиксировалась.

9.5 Складывание двухсторонней рукоятки (RMA 339)



Опасность защемления!

Верхняя часть ведущей ручки складывается путем отвинчивания поворотных ручек. Поэтому во время отвинчивания поворотных ручек верхнюю часть ведущей ручки следует удерживать рукой в наивысшем положении.

Положение при транспортировке (для очистки устройства, удобной транспортировки и компактного хранения):

- Отвинтить поворотные ручки (1) настолько, чтобы они свободно вращались.

- Сложить верхнюю часть ведущей ручки (2) вперед.

Рабочее положение (для перемещения устройства вручную):

- Сложить верхнюю часть ведущей ручки (2) назад и удерживать ее рукой.
- Закрутить поворотные ручки (1) до отказа. Следить за правильным положением держателя кабеля (3).

9.6 Центральная регулировка высоты скашивания



Можно выбрать один из 5 уровней высоты скашивания.

Уровень 1 = 30 мм

Уровень 5 = 70 мм

Газонокосилка для Великобритании:

Можно выбрать один из 6 уровней высоты скашивания.

Уровень S = 20 мм

Уровень 5 = 70 мм



Чтобы не допустить повреждений, минимальную высоту скашивания следует использовать лишь на газонных участках с ровной поверхностью.

Установка высоты скашивания:

-  Слегка отжать рукоятку регулировки высоты (1) от газонокосилки так, чтобы освободить рукоятку от фиксирующих выступов (2).

- **2** Поднять газонокосилку или прижать вниз.
Максимальная высота скашивания: Приподнять газонокосилку за рукоятку регулировки высоты (1) (рукоятка перемещается вперед).
Минимальная высота скашивания: Надавить вниз на газонокосилку, используя рукоятку регулировки высоты (1) (рукоятка перемещается назад).
- Нажать рукоятку регулировки высоты (1) к газонокосилке, чтобы фиксирующие выступы (2) вошли в рукоятку. Выбранный уровень высоты скашивания видно на самом переднем фиксирующем выступе (3).

9.7 Травосборник



Установка:

- Открыть откидную крышку (1) и удерживать ее в этом положении.
- Подвесить травосборник (2), вставив фиксирующие выступы (3) в крепежные элементы (4) на обратной стороне устройства.
- Закрыть откидную крышку (1).

Снятие:

- Открыть откидную крышку (1) и удерживать ее в этом положении.
- Приподнять травосборник (2) и снять его движением назад.
- Закрыть откидную крышку (1).

9.8 Индикатор заполнения травосборника



Поток воздуха, создаваемый ножом, поднимает индикатор заполнения травосборника (1). Если травосборник заполнен, поток воздуха останавливается. При недостаточном потоке воздуха индикатор заполнения травосборника (1) возвращается в исходное положение. Это является указанием на опустошение травосборника.

Неограниченная функция индикатора заполнения травосборника возможна только при оптимальном потоке воздуха. Внешние воздействия, такие как влажная, густая или высокая трава, низкие уровни среза, загрязнение или тому подобное, могут влиять на поток воздуха и работу индикатора заполнения травосборника.

A Травосборник заполняется:

B Травосборник заполнен:

- Опустошить заполненный травосборник (⇒ 12.4).

10. Рекомендации по работе

10.1 Общие сведения

Чтобы иметь красивый газон с густой травой, необходимо часто подрезать траву, скашивая ее коротко.

При жарком и сухом климате не следует слишком коротко подрезать траву, так как газон на солнце выгорает и приобретает непривлекательный вид!

Наиболее красивый вид стриженного газона обеспечивается в результате использования острого ножа, поэтому его необходимо регулярно затачивать (у дилеров STIHL).

10.2 Производительность скашивания

Производительность скашивания (время работы аккумулятора) зависит от свойств травы и от выбранной высоты скашивания.

Производительность скашивания увеличивается за счет:

- увеличенной частоты кошения,
- увеличенной высоты скашивания,
- уменьшенной скорости движения,
- предварительного высыхания газона перед скашиванием.

При необходимости можно приобрести дополнительные литий-ионные аккумуляторы STIHL (специальные принадлежности).

Экономичный режим:

В газонокосилке предусмотрен **экономичный режим**, который увеличивает энергоэффективность и производительность скашивания.

ECO

Экономичный режим можно включать и выключать с помощью выключателя в отсеке для аккумулятора. (⇒ 9.3)

Принцип действия:

Частота вращения электродвигателя автоматически понижается, когда требуется меньше мощности. Когда требуется увеличение мощности, частота вращения за доли секунды снова возрастает.

10.3 Рабочая зона пользователя



- Из соображений безопасности пользователь при работающем электродвигателе должен всегда находиться в рабочей зоне за ведущей ручкой. Всегда соблюдать безопасное расстояние от устройства, обеспеченное ведущей ручкой.
- Управление газонокосилкой разрешается выполнять только одному человеку, посторонним лицам запрещено находиться в опасной зоне. (⇒ 4.)

10.4 Правильная нагрузка электродвигателя

Не следует включать газонокосилку в высокой траве. При затрудненном запуске электродвигателя увеличить высоту скашивания.

Газонокосилку разрешается нагружать только таким образом, чтобы частота вращения электродвигателя при этом снижалась незначительно.

В случае уменьшения частоты вращения при кошении высокой травы необходимо увеличить высоту скашивания и/или уменьшить скорость движения.



При включенном экономичном режиме частота вращения автоматически понижается, если требуется меньше мощности. (⇒ 10.2)

10.5 При блокировке ножа косилки

Немедленно выключить электродвигатель и вынуть блокировочный штекер. Затем устранить причину неисправности.

10.6 Устройство защиты электродвигателя от термической перегрузки

Если в ходе эксплуатации возникает перегрузка электродвигателя, электроника его отключает. При термической перегрузке на аккумуляторе загораются три красных светодиода. (⇒ 8.5)

Причины перегрузки:

- затупился нож косилки,
- кошение слишком высокой травы или слишком малая высота скашивания,
- слишком высокая скорость движения,
- некачественная очистка воздушного охлаждения (продувочной щели).

Повторный ввод в эксплуатацию

Примерно через 10 минут остывания (зависит от окружающей температуры) следует вновь включить устройство обычным способом. (⇒ 12.)

11. Защитные устройства

Для безопасного управления и защиты от неправильного использования устройство оснащено многочисленными защитными устройствами.



Опасность получения травм!

Если у одного из защитных устройств обнаруживается дефект, то работа устройства запрещена. Компания STIHL рекомендует обращаться в таком случае к дилерам STIHL.

11.1 Блокировочный штекер

Электродвигатель можно включать только при вставленном блокировочном штекере (⇒ 9.2).

11.2 Защитные устройства

Газонокосилка оснащена защитными устройствами, которые предотвращают непреднамеренный контакт с ножом косилки и выбрасываемой срезанной травой.

Защитными устройствами считаются корпус, откидная крышка, травосборник и надлежащим образом установленная ведущая ручка.

11.3 Управление обеими руками

Электродвигатель можно включать лишь в том случае, если кнопку включения нажать правой рукой и удерживать ее в нажатом положении, а затем левой рукой потянуть бугель остановки двигателя к ведущей ручке.

11.4 Тормоз остановки электродвигателя

После отпускания рычага остановки двигателя нож косилки полностью останавливается менее чем через 3 секунды.

Встроенный механизм тормоза остановки электродвигателя сокращает время движения по инерции до полной остановки ножа.

Измерение времени движения по инерции

После включения электродвигателя нож начинает вращаться, при этом слышен создаваемый потоком воздуха шум. Время движения по инерции соответствует продолжительности этого шума после выключения электродвигателя. Его можно измерить с помощью секундомера.

12. Введение устройства в работу

12.1 Подготовительные мероприятия

 **Опасность получения травм!** Соблюдать предписания по технике безопасности, приведенные в главе «Техника безопасности». (⇒ 4.)

- Зарядить аккумулятор и затем вставить его в отсек для аккумулятора. (⇒ 8.4)
- Вставить блокировочный штекер. (⇒ 9.2)

12.2 Включение газонокосилки



 Не следует включать газонокосилку в высокой траве. При затрудненном запуске электродвигателя увеличить высоту скашивания.

- **1** Нажать кнопку включения (1) и удерживать ее нажатой.
- **2** Потянуть бугель остановки двигателя (2) к ведущей ручке и удерживать в этом положении.
- Кнопку включения (1) можно отпускать после задействования бугеля остановки двигателя (2).

12.3 Выключение газонокосилки



- Отпустить бугель остановки двигателя (1). После кратковременного движения по инерции электродвигатель и нож косилки полностью останавливаются.

12.4 Опустошение травосборника



 **Опасность получения травм!** Перед снятием травосборника выключить электродвигатель из соображений безопасности.

- Снять травосборник. (⇒ 9.7)
- Открыть травосборник за фиксирующую планку (1). Откинуть верхнюю часть травосборника (2) и удерживать ее. Опрокинуть травосборник назад и выгрузить срезанную траву.
- Закрыть травосборник.
- Установить травосборник. (⇒ 9.7)

13. Техническое обслуживание

13.1 Общие положения



Опасность получения травм! Следует соблюдать предписания по технике безопасности, приведенные в главе «Техника безопасности» (⇒ 4.).



Перед любыми работами с газонокосилкой выньте блокировочный штекер (⇒ 9.2).

Ежегодное техническое обслуживание дилером:

Газонокосилку следует ежегодно проверять у дилера. Компания STIHL рекомендует обращаться к дилеру STIHL.

13.2 Очистка устройства



Периодичность технического обслуживания: после каждого применения

Тщательный уход за устройством защищает его от повреждений и увеличивает срок службы.

- Извлечение аккумулятора (⇒ 8.3)
- Снятие травосборника (⇒ 9.7)



Опасность травмирования!

Перед опрокидыванием поставить косилку на твердое, горизонтальное и ровное основание. При работах в положении для очистки может произойти опрокидывание устройства. Следует стоять всегда сбоку от устройства. Нельзя выполнять работы, находясь перед или за косилкой.

Положение для очистки RMA 339 C:

- Для переворачивания встать справа от устройства.
- Перевести верхнюю часть ведущей ручки в крайнее нижнее положение (до упора, фиксирующий рычаг не блокируется в этом положении). (⇒ 9.4)
- Открыть откидную крышку (1) и удерживать ее в этом положении правой рукой.
- Левой рукой взяться за консоль, как показано на рисунке, и подхватить откидную крышку. Одновременно нажать и удерживать фиксирующий рычаг (2) большим пальцем.
- Взять устройство правой рукой за переднюю ручку и медленно наклонить назад, чтобы ведущая ручка коснулась пола, как показано на рисунке.
- Отпустить откидную крышку (1) и фиксирующий рычаг (2), после чего проверить устойчивое положение устройства.

Положение для очистки RMA 339:

- Складывание двухсторонней рукоятки (⇒ 9.5)

- Опрокинуть газонокосилку и поставить ее на нижние части ведущей ручки (3).

Указания по очистке:

- Загрязнения следует удалять небольшим количеством воды с помощью щетки или тряпки. Очистке подлежит также нож косилки. Запрещается направлять струю воды на детали электродвигателя, уплотнения, опоры подшипников и компоненты электрооборудования, например на аккумуляторы или выключатели.
- Предварительно удалить остатки травы деревянной палочкой.
- Для обеспечения достаточного охлаждения электродвигателя следует удалять загрязнения из канала воздушного охлаждения (продувочной щели) между капотом электродвигателя и нижней частью корпуса.
- При необходимости использовать специальный очиститель (например, специальный очиститель STIHL).

13.3 Электродвигатель и колеса

Электродвигатель не требует технического обслуживания.

Подшипники колес не требуют технического обслуживания.

13.4 Аккумулятор

Периодичность технического обслуживания: перед каждым применением

- Протереть аккумулятор влажной тряпкой.
- Осмотреть аккумулятор на наличие повреждений. Аккумуляторы с признаками повреждений (например, трещины или утечка жидкости) не подлежат дальнейшей эксплуатации.

13.5 Зарядное устройство

Периодичность технического обслуживания: перед каждым применением

- Извлечь сетевую вилку из розетки.
- Протереть зарядное устройство влажной тряпкой.
- Очистить электрические контакты зарядного устройства кистью или мягкой щеткой.
- Соблюдать указания, приведенные в «Инструкции по эксплуатации зарядного устройства».

13.6 Проверка износа ножа



Периодичность технического обслуживания:
перед каждым применением



Опасность получения травм!

В зависимости от места и продолжительности эксплуатации ножи подвержены износу в различной степени. При эксплуатации устройства на песчаной поверхности или при частой эксплуатации в условиях пониженной влажности нагрузка на нож повышается, и он изнашивается быстрее. Изношенный нож может сломаться и стать причиной получения серьезных травм. Поэтому следует всегда соблюдать инструкции по техобслуживанию ножа.

- Перевернуть газонокосилку в положение для очистки. (⇒ 13.2)
- Очистить нож косилки (1).
- Толщину ножа **A** следует проверить по меньшей мере в 5 местах, применяя для этого раздвижной калибр. Прежде всего, должна быть обеспечена минимальная толщина в области закрылков ножа.
- Проверить ширину ножа **B** в выделенной серым цветом области **X** по меньшей мере в 3 местах, применяя для этого раздвижной калибр.

Пределы износа:

Толщина ножа **A**: **1,6 мм**

Ширина ножа **B**: **56 мм**

Нож подлежит замене,

- если он поврежден (насечки, трещины),
- если замеренные значения в одном или нескольких местах достигли указанных величин или превышают допустимые пределы.

13.7 Демонтаж и монтаж ножа косилки



Во избежание повреждений винта ножа при откручивании или затяжке применять подходящую торцовую головку ключа (22 мм).

1 Демонтаж:

- Для удерживания ножа косилки (2) использовать подходящий деревянный брусок (1).
- Открутить винт ножа (3) и снять нож косилки (2).

2 Монтаж:



Опасность получения травм!

Нож косилки разрешено устанавливать только так, как показано на рисунке, в частности, накладки (6) должны быть обращены вниз. При замене ножа косилки всегда следует заменять также винт ножа (3). Строго соблюдать предписанный момент затяжки винта ножа, так как от этого зависит надежное крепление режущего инструмента.

- Очистить поверхность контакта ножа и втулку ножа.

- Нож косилки (2) следует устанавливать изогнутыми закрылками вверх. Фиксирующие выступы (4) должны находиться в высечках (5) ножа косилки.
- Для удерживания ножа косилки (2) использовать подходящий деревянный брусок (1).
- Нанести на резьбу винта ножа (3) средство **Loctite 243**.
- Затянуть винт ножа (3). Момент затяжки: **10 - 15 Нм**

13.8 Заточка ножа косилки

В случае отсутствия необходимых знаний или вспомогательных средств заточку ножа косилки следует поручать специалисту (компания STIHL рекомендует обращаться к дилеру STIHL).

При неправильной заточке ножа (неверный угол заточки, дисбаланс и т. д.) нарушается работоспособность устройства, в частности, возможно уменьшение производительности срезания (время работы аккумулятора) или увеличение уровня шума.

Руководство по заточке

- Снять нож косилки. (⇒ 13.7)
- Во время заточки следует охлаждать нож косилки, например, водой. Нельзя допускать появления синеватого цвета, так как в этом случае снижается долговечность ножа.
- Нож косилки следует затачивать равномерно, чтобы избежать вибрации из-за дисбаланса.

- Угол заточки должен составлять **30°**.
- Учитывать пределы износа. (⇒ 13.6)

13.9 Хранение в зимний период

Устройство необходимо хранить в сухом, закрытом и непыльном помещении. Удостоверьтесь, что устройство хранится в недоступном для детей месте.

Газонокосилку следует устанавливать на хранение только в состоянии готовности к эксплуатации, при необходимости сложить ведущую ручку.

Следует затягивать все гайки, болты и винты до отказа, обновлять ставшие неразборчивыми предупреждения и указания об имеющихся опасностях, проверять всю машину на отсутствие износа или повреждений. Заменять изношенные или поврежденные детали.

Возможные неисправности на устройстве следует всегда устранять перед установкой его на хранение.

При длительном перерыве в работе газонокосилки (в период зимнего хранения) соблюдать следующие пункты:

- Все наружные части устройства тщательно очистить.
- Все подвижные детали следует хорошо смазать маслом или смазкой.

Хранение аккумулятора:

- Извлечь аккумулятор из отсека для аккумулятора или зарядного устройства.

- Очистить аккумулятор.
- Аккумулятор следует хранить в сухом закрытом и непыльном помещении в упаковке, не проводящей электрический ток. Необходимо исключить вероятность использования аккумуляторов посторонними лицами (например, детьми).
- Резервные аккумуляторы не должны постоянно храниться без дела, их необходимо периодически использовать.
- Для обеспечения оптимального срока службы необходимо соблюдать допустимый диапазон температур (⇒ 19.1) и хранить аккумулятор при уровне заряда от 20 % до 40 % (горят 2 зеленых светодиода).

Хранение зарядного устройства:

- Извлечь сетевую вилку и снять аккумулятор.
- Очистить зарядное устройство.
- Зарядное устройство необходимо хранить в сухом закрытом и непыльном помещении отдельно от аккумулятора. Необходимо исключить доступ к нему посторонних лиц (например, детей). Не подвешивать зарядное устройство за соединительный кабель.

14. Транспортировка

14.1 Перенос и закрепление газонокосилки



Опасность травмирования!

Следует соблюдать предписания по технике безопасности, приведенные в главе «Техника безопасности» (⇒ 4.).



Перед любыми работами с газонокосилкой извлечь блокировочный штекер (⇒ 9.2).

Особенно тщательного обращения при транспортировке требуют литий-ионные аккумуляторы (⇒ 4.3).

Перенос устройства:

- Газонокосилку следует поднимать только за транспортировочные ручки (1, 2). Пользоваться всегда должен находиться на достаточном расстоянии от ножа косилки, особенно следить за положением ног и ступней ног.
- Если для переноса газонокосилки используются обе руки, то косилку следует держать одной рукой за верхнюю транспортировочную ручку (2), а другой рукой - за нижнюю транспортировочную ручку (1)

или

- Если нести газонокосилку одной рукой, то следует брать за верхнюю транспортировочную ручку (2).

Закрепление устройства:

- Газонокосилку следует закреплять на погрузочной платформе при помощи подходящих средств крепления.
- Тросы или ремни должны закрепляться на ручках (1, 2).

14.2 Транспортировка аккумулятора

- Перед транспортировкой убедиться, что аккумулятор находится в технически безопасном состоянии. (⇒ 4.3)
- Аккумулятор следует транспортировать либо внутри устройства, либо в предназначенной для этого защитной упаковке.
- Соблюдать указания, приведенные в главе «Техника безопасности», «Транспортировка аккумулятора». (⇒ 4.7)

На аккумулятор распространяются требования транспортировки опасных грузов. Согласно классификации аккумулятор отнесен к типу UN 3480 (литиево-ионная батарея) и прошел проверку в соответствии с предписаниями руководства ООН «Испытания и критерии», часть III, подраздел 38.3.

Предписания по транспортировке приведены на сайте www.stihl.com/safety-data-sheets.

15. Сведение к минимуму износа и предотвращение повреждений

Важные указания по техническому обслуживанию и уходу для следующих групп изделий

Газонокосилка, перемещаемая вручную и работающая от аккумуляторов (STIHL RMA)

Компания STIHL не несет никакой ответственности за получение травм и нанесение материального ущерба, которые произошли вследствие несоблюдения инструкции по эксплуатации, в особенности в отношении безопасности, управления и технического обслуживания, или в результате использования не допущенных навесных узлов или неоригинальных запчастей.

Для предотвращения возникновения повреждений или чрезмерного износа деталей Вашего устройства STIHL обязательно соблюдайте следующие важные указания:

1. Быстроизнашивающиеся компоненты

Некоторые детали устройства STIHL даже при использовании их по назначению подвергаются нормальному износу и их необходимо своевременно заменять в зависимости от вида и продолжительности эксплуатации.

К ним относятся:

- нож
- травосборник
- аккумулятор

2. Соблюдение предписаний данной инструкции по эксплуатации

Использование, техническое обслуживание и хранение устройства STIHL должны осуществляться точно так, как описано в данной инструкции по эксплуатации. Пользователь сам несет ответственность за все повреждения и ущерб, вызванные несоблюдением предписаний по технике безопасности, указаний по управлению устройством и техническому обслуживанию.

Это, в первую очередь, касается:

- неправильного подключения к электрической сети (напряжение).
- технических изменений изделия, не согласованных с компанией STIHL.
- применения инструментов или принадлежностей, которые не допущены или не пригодны для устройства, или являются низкокачественными.
- использования изделия не в соответствии с назначением.
- применения изделия во время спортивных мероприятий или конкурсов.
- косвенных убытков в результате последующего использования изделия с неисправными деталями.

3. Работы по техническому обслуживанию

Все работы, приведенные в разделе «Техническое обслуживание», должны выполняться регулярно.

Если эти работы пользователь не может производить самостоятельно, то необходимо обратиться к дилеру.

Компания STIHL рекомендует выполнять работы по техническому обслуживанию и ремонту только у дилера STIHL.

Дилеры STIHL регулярно предоставляют программы обучения и техническую информацию.

В случае ущерба из-за повреждений вследствие невыполненных работ по техническому обслуживанию ответственность несет пользователь.

К таким повреждениям относятся:

- Повреждения приводного двигателя вследствие некачественной очистки канала охлаждающего воздуха (канала всасывания).
- Коррозийные повреждения и другие последствия неправильного хранения.
- Повреждения устройства в результате применения некачественных запасных частей.
- Повреждения вследствие несвоевременности или недостаточности технического обслуживания, или работ по техническому обслуживанию и ремонту, которые производились неуполномоченными специалистами не в специализированных мастерских.

16. Охрана окружающей среды



Не выбрасывать срезанную с газона траву вместе с бытовыми отходами, ее следует использовать для приготовления компоста.

Упаковка, устройство и принадлежности изготовлены из материалов, пригодных для вторичного использования.

Раздельная утилизация остатков материалов, удовлетворяющая экологическим требованиям, способствует возможности многократного применения материалов. По этой причине после истечения предписанного срока службы устройство следует отправлять в пункт утилизации. Неправильная утилизация может нанести вред здоровью и привести к загрязнению окружающей среды. При утилизации соблюдать данные, приведенные в главе «Утилизация». (⇒ 4.12)

Чтобы получить информацию о правильной утилизации отходов, обращайтесь в специализированный центр по утилизации или к своему дилеру.



Аккумуляторы необходимо утилизировать надлежащим образом с соблюдением местных предписаний. Не выбрасывать аккумуляторы вместе с бытовым мусором, а сдавать их либо в специализированный центр, либо в пункт сбора вредных веществ.

17. Стандартные запчасти

Нож косилки:
6320 702 0140

Винт ножа:
6310 760 2801



Винт ножа необходимо заменять при каждой замене ножа. Запасные части можно приобрести у дилера STIHL.

18. Декларация о соответствии

18.1 Декларация изготовителя о соответствии директивам EU газонокосилки STIHL RMA 339.0, RMA 339.0 C

STIHL Tirol GmbH
Hans Peter Stihl-Straße 5
6336 Langkampfen (Лангкампфен)
Австрия

заявляет под собственную ответственность, что

- Конструктивное исполнение: аккумуляторная газонокосилка
- Производитель: STIHL
- Тип: RMA 339.0, RMA 339.0 C
- Ширина реза: 37 см
- Серийный номер: 6320

соответствует положениям директив 2000/14/EC, 2006/42/EC, 2014/30/EU, 2011/65/EU и 2006/66/EC и была разработана и изготовлена в соответствии с версиями следующих стандартов, действующих на дату изготовления: EN 60335-1, EN 60335-2-29, EN 60335-2-77, EN 55014-1 и EN 55014-2 (если применимо).

Принимавшая участие инстанция:
TÜV Rheinland LGA Products GmbH
Tillystraße 2
90431 Nürnberg (Нюрнберг), Германия

Измеренный и гарантированный уровень шума был определен в соответствии с Директивой 2000/14/ЕС, Приложение VIII.

- Измеренный уровень шума: 89,4 дБ(А)
- Гарантированный уровень шума: 90 дБ(А)

Техническая документация хранится в компании STIHL Tirol GmbH.

Год выпуска и номер машины указаны на газонокосилке.

Лангкампфен, 02.11.2020

STIHL Tirol GmbH

И. о.



Маттиас Фляйшер (Matthias Fleischer),
руководитель отдела научных исследований и разработок

И. о.



Свен Циммерманн (Sven Zimmermann),
руководитель отдела качества

18.2 Знаки соответствия



Сведения о сертификатах ЕАС и декларациях соответствия, подтверждающих выполнение технических правил и требований Таможенного союза, представлены на сайтах www.stihl.ru/eac или могут быть затребованы по телефону в соответствующем местном представительстве STIHL.



Технические правила и требования для Украины выполнены.

18.3 Установленный срок службы

Полный установленный срок службы – до 30 лет.

Для выработки установленного срока службы необходимы своевременное техническое обслуживание и уход согласно руководству по эксплуатации.

18.4 Штаб-квартира STIHL

ANDREAS STIHL AG & Co. KG
Badstrasse 115
71336 Waiblingen

Германия

18.5 Дочерние компании STIHL

В Российской Федерации:

ООО «АНДРЕАС ШТИЛЬ МАРКЕТИНГ»
ул. Тамбовская, дом 12, лит В, офис 52
192007 Санкт-Петербург, Россия
Горячая линия: +7 800 4444 180
Эл. почта: info@stihl.ru

УКРАИНА

ТОВ «Андреас Штіль»
вул. Антонова 10, с. Чайки
08135 Київська обл., Україна
Телефон: +38 044 393-35-30
Факс: +380 044 393-35-70
Эл. почта: info@stihl.ua
www.stihl.ua
Гаряча лінія: +38 0800 501 930

18.6 Представительства STIHL

В Белоруссии:

Представительство
ANDREAS STIHL AG & Co. KG
ул. К. Цеткин, 51-11а
220004 Минск, Беларусь
Горячая линия: +375 17 200 23 76

В Казахстане:

Представительство
ANDREAS STIHL AG & Co. KG
ул. Шагабутдинова, 125А, оф. 2
050026 Алматы, Казахстан
Горячая линия: +7 727 225 55 17

18.7 Импортёры STIHL

РОССИЙСКАЯ ФЕДЕРАЦИЯ

ООО "ШТИЛЬ ЗЮДВЕСТ"
350000, Российская Федерация,
г. Краснодар, ул. Западный обход, д.
36/1

ООО "ФЛАГМАН"
194292, Российская Федерация,
г. Санкт-Петербург, 3-ий Верхний
переулок, д. 16 литер А, помещение 38

ООО "ПРОГРЕСС"
107113, Российская Федерация,
г. Москва, ул. Маленковская, д. 32, стр.
2

ООО "АРНАУ"
236006, Российская Федерация,
г. Калининград, Московский проспект, д.
253, офис 4

ООО "ИНКОР"
610030, Российская Федерация,
г. Киров, ул. Павла Корчагина, д. 1Б

ООО "ОПТИМА"
620030, Российская Федерация,
г. Екатеринбург, ул. Карьерная д. 2,
Помещение 1

ООО "ТЕХНОТОРГ"
660112, Российская Федерация,
г. Красноярск, ул. Парашютная, д. 15

ООО "ЛЕСОТЕХНИКА"
664540, Российская Федерация,
с. Хомутово, ул. Чапаева, д. 1, оф. 39

УКРАИНА

ТОВ «Андреас Штіль»
вул. Антонова 10, с. Чайки
08135 Київська обл., Україна

БЕЛАРУСЬ

ООО «ПИЛАКОС»
ул. Тимирязева 121/4 офис 6
220020 Минск, Беларусь

УП «Беллесэкспорт»
ул. Скрыганова 6.403
220073 Минск, Беларусь

КАЗАХСТАН

ИП «ВОРОНИНА Д.И.»
пр. Райымбека 312
050005 Алматы, Казахстан

КИРГИЗИЯ

ОсОО «Муза»
ул. Киевская 107
720001 Бишкек, Киргизия

АРМЕНИЯ

ООО «ЮНИТУЛЗ»
ул. Г. Парпеци 22
0002 Ереван, Армения

19. Технические данные

RMA 339.0, RMA 339.0 C

Серийный номер	6320
Тип	Электродвигатель постоянного тока
Напряжение	36 В
Потребляемая мощность	900 Вт

RMA 339.0, RMA 339.0 C

Класс защиты	III
Вид защиты	IPX 1
Режущий механизм	Ножевая траверса
Ширина реза	37 см
Скорость вращения режущего механизма	3350 об/мин
Привод ножевой траверсы	постоянный
Момент затяжки винта ножа	10 - 15 Нм
Высота скашивания	30 - 70 мм
Высота скашивания (только для Великобритании)	20 - 70 мм
Травосборник	40 л
Диаметр передних колес	150 мм
Диаметр задних колес	180 мм

Акустическая эмиссия:

В соответствии с 2000/14/ЕС / S.I.
2001/1701:

Гарантированный
уровень шума L_{WA}

90 дБ(А)

Погрешность K_{WA}

1 дБ(А)

В соответствии с EN 60335-2-77:

Уровень звука на
рабочем месте L_{pA}

76 дБ(А)

Погрешность K_{pA}

2 дБ(А)

RMA 339.0

Длина	122 см
Ширина	42 см
Высота	107 см
Вес (без аккумулятора)	14 кг

RMA 339.0

Вибрация, передаваемая на кисти/руки:

Заданное значение вибрации согласно EN 12096:

Замеренное значение a_{hw} 1,60 м/с²

Погрешность K_{hw} 0,80 м/с²

Замер согласно EN 20643, EN 60335-2-77

RMA 339.0 C

Длина 135 см

Ширина 43 см

Высота 110 см

Вес (без аккумулятора) 16 кг

Вибрация, передаваемая на кисти/руки:

Заданное значение вибрации согласно EN 12096:

Замеренное значение a_{hw} 1,60 м/с²

Погрешность K_{hw} 0,80 м/с²

Замер согласно EN 20643, EN 60335-2-77

19.1 Аккумулятор STIHL AK

Аккумуляторная технология	литиево-ионн.
Напряжение	36 В
Емкость в А·ч	см. фирменную табличку с паспортными данными
Энергоемкость в Вт·ч	см. фирменную табличку с паспортными данными

Вес в кг см. фирменную табличку с паспортными данными

Допустимый диапазон температур

от -10 °C до +50 °C



Этот символ указывает количество элементов и энергоёмкость согласно спецификациям производителя элементов. Доступная в ходе эксплуатации энергоёмкость меньше.

19.2 REACH

REACH – это технический регламент ЕС, регулирующий производство и оборот химических веществ, включая их обязательную регистрацию.

Информацию об исполнении предписания REACH (ЕС) № 1907/2006 см. на сайте www.stihl.com/reach.

20. Поиск неисправностей

✳ При необходимости обращаться к дилеру, компания STIHL рекомендует дилера STIHL.

Неисправность:

Электродвигатель не запускается

Возможная причина:

- Слишком низкий уровень заряда аккумулятора: на аккумуляторе мигает 1 зеленый светодиод

- Аккумулятор слишком холодный/слишком горячий: на аккумуляторе горит 1 красный светодиод
- Неисправность аккумулятора: на аккумуляторе мигает 4 красных светодиода
- Газонокосилка слишком нагрета: на аккумуляторе горит 3 красных светодиода
- Неисправность газонокосилки: на аккумуляторе мигает 3 красных светодиода
- Кнопка включения не нажата
- Не вставлен блокировочный штекер
- Нарушено электрическое соединение между газонокосилкой и аккумулятором
- Электродвигатель перегрелся из-за слишком высокой или слишком влажной травы
- В устройство и/или аккумулятор попала влага
- Корпус газонокосилки забит травой
- Неисправен предохранитель в блокировочном штекере

Устранение:

- Зарядить аккумулятор (⇒ 8.4)
- Дать аккумулятору прогреться или остыть
- Извлечь и снова вставить аккумулятор; при необходимости обратиться в специализированный центр (✳)
- Дать газонокосилке остыть
- Очистить электрические контакты в отделении под аккумулятор (⇒ 13.2); при необходимости обратиться в специализированный центр (✳)
- Нажать кнопку включения (⇒ 12.2)
- Вставить блокировочный штекер (⇒ 9.2).

- Правильно установить аккумулятор (⇒ 8.3); очистить электрические контакты в отделении под аккумулятор (⇒ 13.2)
- Не включать электродвигатель в высокой траве, отрегулировать высоту скашивания (⇒ 9.6)
- Извлечь аккумулятор и просушить его; очистить или просушить отсек для аккумулятора (⇒ 8.3)
- Очистить корпус косилки (⇒ 13.2)
- Заменить блокировочный штекер (✘)

Неисправность:

Электродвигатель выключается во время работы

Возможная причина:

- Газонокосилка слишком нагрета: на аккумуляторе горит 3 красных светодиода
- Неисправность электрооборудования
- Блокировочный штекер вставлен неправильно
- Устройство испытывает перегрузку из-за кошения слишком высокой или слишком влажной травы
- Неисправность газонокосилки

Устранение:

- Дать газонокосилке остыть
- Извлечь и снова вставить аккумулятор (⇒ 8.3)
- Вставить блокировочный штекер (⇒ 9.2)
- Установить высоту скашивания и скорость кошения в соответствии с условиями кошения (⇒ 9.6)
- Отремонтировать газонокосилку (✘)

Нарушение:

Сильная вибрация во время работы

Возможная причина:

- Винт ножа ослаблен
- Нож не отбалансирован

Устранение:

- Затянуть винт ножа (⇒ 13.7)
- Нож заточить (отбалансировать) или заменить (⇒ 13.8)

Нарушение:

Нечистое срезание, газон становится желтым

Возможная причина:

- Нож косилки затуплен или изношен
- Скорость движения слишком большая по отношению к высоте срезания

Устранение:

- Нож косилки заточить или заменить (⇒ 13.8)
- Уменьшить скорость движения и/или выбрать правильную высоту срезания (⇒ 9.6)

Неисправность:

Затрудненное включение или пониженная мощность электродвигателя

Возможная причина:

- Аккумулятор разрядился
- Кошение слишком высокой или слишком влажной травы
- Корпус газонокосилки забит травой
- Нож косилки затуплен или изношен

Устранение:

- Зарядить аккумулятор (⇒ 8.4)
- Установить высоту скашивания и скорость кошения в соответствии с условиями кошения (⇒ 9.6)

- Очистить корпус косилки (⇒ 13.2)
- Заточить или заменить нож косилки (⇒ 13.8)

Неисправность:

Устройство не включается в экономичном режиме

Возможная причина:

- Корпус газонокосилки забит травой
- Нож косилки затуплен, изношен или поврежден

Устранение:

- Очистить корпус косилки (⇒ 13.2)
- Заточить или заменить нож косилки (⇒ 13.7)

Нарушение:

Забит канал выброса травы

Возможная причина:

- Нож косилки изношен
- Косьба слишком высокой или слишком мокрой травы

Устранение:

- Заменить нож косилки (⇒ 13.8)
- Установить высоту срезания и скорость косьбы в соответствии с условиями косьбы (⇒ 9.6)

Неисправность:

Продолжительность работы слишком мала

Возможная причина:

- Аккумулятор заряжен не полностью
- Кошение слишком высокой или слишком влажной травы
- Корпус газонокосилки забит травой
- Нож косилки затуплен или изношен
- Истек срок службы аккумулятора

Устранение:

- Зарядить аккумулятор (⇒ 8.4)

- Установить высоту скашивания и скорость кошения в соответствии с условиями кошения (⇒ 9.6)
- Очистить корпус косилки (⇒ 13.2)
- Заточить или заменить нож косилки (⇒ 13.8)
- Заменить аккумулятор (✖)

Нарушение:

Аккумулятор застревает при установке в отделение для аккумулятора

Возможная причина:

- Загрязнены направляющие или электрические контакты в отделении для аккумулятора

Устранение:

- Очистить направляющие или электрические контакты в отделении для аккумулятора (⇒ 13.2)

Нарушение:

Аккумулятор не заряжается, хотя на зарядном устройстве светится зеленый светодиод

Возможная причина:

- Аккумулятор слишком холодный/слишком горячий (на нем светится красный светодиод)

Устранение:

- Дать аккумулятору прогреться или остыть (⇒ 8.4). Зарядное устройство можно использовать только в закрытом сухом помещении при температуре от +5°C до +40°C.

Неисправность:

После установки аккумулятора в зарядное устройство не начинается процесс зарядки

Возможная причина:

- Аккумулятор слишком холодный/слишком горячий: на аккумуляторе горит 1 красный светодиод
- Отсутствует электрический контакт между зарядным устройством и аккумулятором
- Нарушено электропитание зарядного устройства

Устранение:

- Оставить аккумулятор в зарядном устройстве. Процесс зарядки начнется автоматически, как только будет достигнут допустимый диапазон температур
- Извлечь и снова вставить аккумулятор (⇒ 8.3)
- Подключить зарядное устройство к электросети (⇒ 8.2)
- Проверить напряжение в сети
- Проверить зарядное устройство, при необходимости заменить (✖)

Нарушение:

Аккумулятор не заряжается, светодиоды не светятся

Возможная причина:

- Отсутствует электрический контакт между зарядным устройством и аккумулятором
- Нарушено электропитание зарядного устройства

Устранение:

- Вынуть аккумулятор из отсека и вновь установить его на место (⇒ 8.3)

- Подключить зарядное устройство к сети (⇒ 8.2)
- Проверить напряжение в сети
- Проверить зарядное устройство, при необходимости заменить (✖)

Нарушение:

Светодиод на зарядном устройстве мигает красным цветом

Возможная причина:

- Отсутствует электрический контакт между зарядным устройством и аккумулятором
- Аккумулятор неисправен (4 светодиода на нем мигают в течение прибл. 5 секунд красным светом)
- Зарядное устройство неисправно

Устранение:

- Вынуть аккумулятор из отсека и вновь установить его на место (⇒ 8.3)
- Проверить аккумулятор, при необходимости заменить (✖)
- Проверить зарядное устройство, при необходимости заменить (✖)

21. График сервисного обслуживания

21.1 Подтверждение передачи

Модель: _____

Серийный номер:

□	□	□	□	□	□	□	□	□
---	---	---	---	---	---	---	---	---

Дата: □□ □□ □□□□

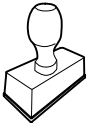

Следующий техосмотр

Дата: □□ □□ □□□□

21.2 Подтверждение сервисного обслуживания



В случае выполнения работ по техобслуживанию передайте эту «Инструкцию по эксплуатации» Вашему дилеру STIHL.

В соответствующих полях он поставит отметку о проведении работ по сервисному обслуживанию.

Сервисное обслуживание проведено

Дата следующего сервисного обслуживания

Скъпи купувачи,

Ние се радваме, че сте избрали изделие на фирмата STIHL. Ние разработваме и произвеждаме продукти с най-високо качество в съответствие с изискванията на нашите клиенти. По този начин продуктите ни се отличават с висока надеждност дори при приложението им в най-тежки условия на експлоатация.

STIHL също така държи на най-високото качество в обслужването. Сътрудниците в специализираните ни търговски обекти са готови да Ви дадат компетентна консултация и съвети, както и да поемат комплексното техническо обслужване на закупените от Вас апарати.

Благодарим Ви за доверието и Ви пожелаваме удоволствие при ползването на изделието от фирмата STIHL.



Д-р Nikolas Stihl

**ВАЖНО! ПРОЧЕТЕТЕ ПРЕДИ
УПОТРЕБА – И СЪХРАНЯВАЙТЕ.**

1. Съдържание

За тази инструкция за експлоатация	596	Общи указания	596	Общи указания	607
Общи указания	596	Включване на зарядното устройство в електрическата мрежа	607	Сваляне/поставяне на акумулатора	607
Указания за четене на инструкцията за експлоатация	596	Зареждане на акумулатора	607	Зареждане на акумулатора	607
Различни варианти за отделните страни	597	Светодиоди върху акумулатора	608	Светодиод върху зарядното устройство	608
Описание на уреда	597	Командни елементи	608	Отделение за акумулатор	608
За Вашата безопасност	597	Предпазна скоба	608	Прекъсвач за Есо режим	609
Общи указания	597	Регулиране на моно-ръкохватката (RMA 339 C)	609	Сгъване на двойната ръкохватка (RMA 339)	609
Облекло и екипировка	599	Централна настройка височината на косене	609	Кош за трева	610
Акумулатор	599	Индикатор за равнището на запълване	610	Указания за работа	610
Зарядно устройство	600	Общи указания	610	Производителност на косене	610
Зареждане	600	Работна зона на оператора	611	Правилно натоварване на електродвигателя	611
Транспортиране на уреда	601	В случай че ножът за косене блокира	611	Защита срещу топлинно претоварване на електродвигателя	611
Транспорт на акумулатора	601	Защита срещу топлинно претоварване на електродвигателя	611	Защитни приспособления	611
Преди работа	601	Защитни приспособления	611	Предпазна скоба	611
По време на работа	602	Управление с две ръце	611		
Поддръжка, почистване, ремонт и съхранение	604				
Съхранение при продължително неизползване на уреда	605				
Изхвърляне	605				
Описание на символите	605				
Окомплектовка	606				
Подготовка на уреда за пускане в експлоатация	606				
Общи указания	606				
Монтаж на моно-ръкохватката (RMA 339 C)	606				
Монтаж на дойната ръкохватка (RMA 339)	606				
Сглобяване на коша за трева	607				
Акумулатор и зарядно устройство	607				

Инерционна спирачка на електродвигателя	611
Пускане на уреда в експлоатация	612
Подготвителни дейности	612
Включване на косачката	612
Изключване на косачката	612
Изпразване на коша за трева	612
Поддръжка	612
Общи указания	612
Почистване на уреда	612
Електродвигател и колела	613
Акумулатор	613
Зарядно устройство	613
Проверка на износването на ножовете	613
Демонтаж и монтаж на ножа за косене	614
Наточване на ножа за косене	614
Съхранение на уреда (през зимата)	614
Транспортиране	615
Носене и закрепване на косачката	615
Транспортиране на акумулатора	615
Минимизиране на износването и предотвратяване на повреди	615
Опазване на околната среда	616
Обичайни резервни части	617
Декларация за съответствие	617
ЕС декларация за съответствие Косачка STIHL RMA 339.0, RMA 339.0 C	617
Технически данни	617
Акумулатор STIHL AK	618
REACH	618
Откриване на повреди	618
Сервизен план	621

Потвърждение за предаване	621
Потвърждение за извършена сервизна поддръжка	621

2. За тази инструкция за експлоатация

2.1 Общи указания

Тази инструкция за експлоатация е **оригинална инструкция за експлоатация** от производителя по смисъла на Директива 2006/42/ЕС на Европейския парламент и на Съвета.

STIHL работи непрекъснато за усъвършенстване на асортимента си; затова си запазваме правото на промени във формата, техниката и оборудването.

Ето защо данните и илюстрациите в настоящата инструкция не могат да бъдат основание за предявяване на каквито и да е претенции.

В тази инструкция за експлоатация може да има описани модели, които не са налични във всяка страна.

Тази инструкция за експлоатация е защитена от авторското право. Всички права са запазени, по-специално правото на размножаване, превод и обработка с електронни системи.

2.2 Указания за четене на инструкцията за експлоатация

Фигурите и текстовете описват определени стъпки на действие.

Всички поставени върху уреда пиктограми са пояснени в тази инструкция за експлоатация.

Посока на погледа:

Посока на погледа при употреба на „наляво“ и „надясно“ в инструкцията за експлоатация:

Потребителят е застанал зад уреда и гледа напред по посока на движението.

Препратка към глава:

Препратките към глави и раздели за допълнителни обяснения се отбелязват със стрелка. Следният пример показва препратка към глава: (⇒ 7.2)

Обозначаване на пасажи от текста:

Описаните указания могат да бъдат обозначени по различен начин.

Работни стъпки, които изискват действие от страна на потребителя:

- Развийте болта (1) с отвертка, задействайте лоста (2)...

Общи изброявания:

- Използване на продукта при спортни или състезателни мероприятия

Текстове с допълнително значение:

Тези пасажи са обозначени с един от описаните по-долу символи, за да бъдат по-добре открити в инструкцията за експлоатация.



Опасност!

Опасност от злополука и тежко нараняване на хора.

Извършването на определени действия е необходимо или трябва да се избягва определено поведение.



Предупреждение!

Опасност от нараняване на хора. Извършването на определени действия предпазва от възможни или вероятни наранявания.



Внимание!

Леки наранявания или материални щети могат да бъдат предотвратени с извършване на определени действия.



Указание

Информация за по-добро използване на уреда и за избягване на евентуалното му неправилно обслужване.

Текстове, отнасящи се към фигури:

Фигурите, на които е показан начинът на употреба на уреда, се намират в началото на инструкцията за експлоатация.

Този символ показва връзката между фигурите в началото и съответния текст в инструкцията за експлоатация.



2.3 Различни варианти за отделните страни

В зависимост от страната, в която ще се използва уредът, STIHL доставя зарядните устройства с различни щепсели и превключватели.

На фигурите са показани зарядни устройства с еврощепсели; включването в мрежата на уреди с друг стандарт щепсели се извършва по същия начин.

3. Описание на уреда



- 1 Горна част на ръкохватката
- 2 Долна част на ръкохватката (RMA 339)
- 3 Конзола (RMA 339 C)
- 4 Корпус
- 5 Капак на двигателя
- 6 Задно колело
- 7 Предно колело
- 8 Кош за трева
- 9 Горна ръкохватка за носене
- 10 Долна ръкохватка за носене
- 11 Дефлектор
- 12 Въртящ се лост (RMA 339)
- 13 Фиксаторен лост на ръкохватката (RMA 339 C)
- 14 Индикатор за равнището на запълване (кош за трева)
- 15 Лост за спиране на двигателя
- 16 Лост за регулиране на височината
- 17 Пусков бутон
- 18 Табелка за мощността с машинен номер
- 19 Капак
- 20 Предпазна скоба
- 21 Прекъсвач на ECO режим
- 22 Акумулатор
- 23 Зарядно устройство

4. За Вашата безопасност

4.1 Общи указания



Непременно спазвайте тези правила за техника на безопасност при работа с уреда.



Преди първото пускане на уреда в действие трябва да прочетете внимателно цялата инструкция за експлоатация.

Съхранявайте старателно инструкцията за експлоатация, за да я ползвате и в бъдеще.

Тези предпазни мерки (списъкът не е пълен) са задължителни за Вашата безопасност. Винаги използвайте уреда разумно и отговорно и не забравяйте, че потребителят носи отговорност при злополука с трети лица или материални щети по тяхната собственост.

Запознайте се с елементите за управление и с употребата на уреда.

Уредът да се използва само от лица, които са прочели инструкцията за експлоатация и са запознати с начина на работа с него. Преди първото пускане на уреда в експлоатация всеки потребител трябва да се постарее да получи компетентна и практическа подготовка за работа с него. Той трябва да получи указания от продавача или от друго квалифицирано лице за безопасната употреба на уреда.

Целта на тези указания е преди всичко да накарат потребителя да осъзнае, че са необходими изключително внимание и концентрация от негова страна, докато работи с уреда.

Дори когато обслужвате този уред според указанията, винаги съществува остатъчен риск.



Опасност за живота поради задушаване!

Съществува опасност за децата, които си играят с опаковките. Задължително дръжте опаковките извън обсега на деца.

Уредът, включително всички приспособления за допълнително монтиране, могат да се предоставят или отдават под наем само на лица, принципно запознати с този модел и работата с него. Инструкцията за експлоатация е част от уреда и винаги трябва да бъде предавана заедно с него.

Уверете се, че потребителят има физическа, сетивна и психическа способност да обслужва уреда и да работи с него. Ако потребителят има ограничена физическа, сетивна или психическа възможност за това, той трябва да работи с него под надзора и според указанията на отговорно лице.

Уверете се, че потребителят е пълнолетен или е бил обучен за съответната професия според националните разпоредби и под съответния надзор.

Използвайте уреда само когато сте отпочинали и в добро физическо и психическо състояние. Ако имате здравословни проблеми, трябва да се консултирате с Вашия лекар дали можете да работите с уреда. Не работете с уреда след употреба на алкохол, наркотици или забавящи способността за реагиране лекарства.

Уредът е предвиден за лично ползване.

Внимание – опасност от злополука!

Уредът е предназначен само за косене на трева. Използването на уреда за други цели не е позволено, тъй като може да бъде опасно или да го повреди.

Поради опасност от телесни повреди за потребителя, не се разрешава използването на уреда за следните дейности (списъкът не е пълен):

- подрязване на шубраци, жив плет и храсти;
- рязане на пълзящи растения;
- поддържане на трева в покривни градини и балконски саксии;
- раздробяване и надробяване на отрязани клони от дървета и жив плет;
- почистване на алеи (изсмукване, издухване);
- изравняване на почвени неравности, напр. къртичини;
- транспортиране на окосена маса, освен в предвидения за тази цел кош за трева.

От съображения за сигурност се забранява извършване на каквато и да било промяна по уреда с изключение на квалифицирания допълнителен монтаж на одобрени от STIHL принадлежности, освен това такава промяна би довела и до отмяна на гаранцията. Информация за одобрените принадлежности можете да получите от вашия специализиран търговец на STIHL.

Изрично се забранява всякаква манипулация по уреда, която повишава мощността или честотата на въртене на двигателя с вътрешно горене, съотв. на електродвигателя.

Не извършвайте промени по уреда, които водят до повишаване на шумовите емисии.

С уреда не бива да се транспортират хора, особено деца, животни или предмети.

При използване на уреда в обществени обекти, паркове, на спортни площадки, по улици и в селскостопански и горски предприятия се изисква повишено внимание.

Пускайте уреда само когато се намира на равна повърхност и не може да се плъзне сам.



Внимание! Опасност за здравето поради вибрации!

Прекомерното излагане на вибрации може да увреди кръвообращението или нервите на горните крайници, особено при хора с проблеми в кръвообращението. Обърнете се към лекар при появата на симптоми, които биха могли да са резултат от излагане на вибрации. Такива симптоми, които се появяват основно по пръстите, ръцете или китките, са напр. (списъкът не е пълен):

- липса на чувствителност,
- болки,
- мускулна слабост,
- дисхромия на кожата,
- неприятен сърбеж.

Дръжте по време на работа ръкохватката здраво, но не напрегнато, с две ръце на предвидените за целта места.

Времето за работа да се планира така, че да се избягват по-високите натоварвания за по-продължителен период от време.

4.2 Облекло и екипировка



По време на работа винаги носете затворени обувки с грайферни подметки. Никога не работете боси или с леки обувки, например сандали.



При дейности по поддръжка и почистване, както и при транспортиране, винаги носете плътни предпазни ръкавици и прибирайте добре дългата коса (кърпа за глава, шапка и др.).



При заточване на ножа за косене трябва да се носят подходящи предпазни очила.

Носете дълги панталони и тясно прилепнало облекло, когато работите с уреда.

Никога не носете свободно облекло, бижута, вратовръзки и шалове, които могат да се закачат за подвижните части (команден лост).



4.3 Акумулатор

Децата може да не разпознаят и преценят опасностите от акумулатора. Децата могат да получат тежки наранявания.

- Пазете децата надалеч.
- Съхранявайте акумулатора на място, недостъпно за деца.

Акумулаторът не е защитен от всякакви влияния на околната среда. Ако акумулаторът е изложен на определени влияния на околната среда, акумулаторът може да се запали или да

експлодира. Хората могат да се наранят и могат да възникнат материални щети.

- Пазете акумулатора от топлина и огън. 
- Не хвърляйте акумулатора в огън.
- Спазвайте допустимия температурен диапазон на акумулатора. (⇒ 19.1) 
- Дръжте далеч акумулатора от метални предмети.
- Пазете акумулатора от дъжд и влага и не го потапяйте в течности. 
- Не излагайте акумулатора на високо налягане.
- Не излагайте акумулатора на въздействието на микровълни.
- Пазете акумулатора от химикали и соли.
- Не изпускайте акумулатора.
- Съхранявайте акумулатора чист и сух.
- Съхранявайте акумулатора в затворено помещение.
- Съхранявайте акумулатора отделно от косачката и от зарядното устройство.
- Съхранявайте акумулатора в електронепроводима опаковка.
- Съхранявайте акумулатора в допустимия температурен диапазон. (⇒ 19.1)

Акумулаторът е в **състояние за безопасна експлоатация**, ако следните условия са изпълнени:

- Акумулаторът не е повреден.
- Акумулаторът е чист и сух.
- Акумулаторът функционира и не е променен.

В състояние, което не е подходящо за безопасна експлоатация, акумулаторът вече не може да функционира безопасно. Хората могат да получат тежки наранявания.

- Не работете с повреден или дефектен акумулатор.
- Не зареждайте повреден или дефектен акумулатор.
- Ако акумулаторът е замърсен или мокър: почистете и оставете акумулатора да изсъхне.
- Не променяйте акумулатора.
- Не пъхайте предмети в отворите на акумулатора.
- Не свързвайте и не закачвайте електрическите контакти на акумулатора с метални предмети.
- Не отваряйте акумулатора.

От повредения акумулатор може да излезе течност. Ако течността влезе в контакт с кожата или очите, кожата или очите могат да се раздразнят.

- Избягвайте контакт с течността.
- Ако има контакт с кожата: измийте засегнатите места по кожата обилно с вода и сапун.
- Ако има контакт с очите: промийте очите най-малко за 15 минути обилно с вода и потърсете лекар.

Повреден или дефектен акумулатор може да мирише, дими или гори необичайно. Това може да доведе до тежки наранявания или смърт за хората и може да възникнат материални щети.

- Ако акумулаторът мирише или дими необичайно: не използвайте акумулатора и го дръжте далеч от запалими вещества.
- Ако акумулаторът гори: угасете акумулатора с пожарогасител или вода.

4.4 Зарядно устройство

Децата може да не разпознаят и преценят опасностите от зарядното устройство и електрическия ток. Децата могат да получат тежки наранявания.

- Пазете децата надалеч.
- Съхранявайте зарядното устройство на място, недостъпно за деца.

Зарядното устройство не е защитено от всякакви влияния на околната среда. Ако зарядното устройство е изложено на определени влияния на околната среда, зарядното устройство може да се запали или да експлодира. Хората могат да се наранят и могат да възникнат материални щети.

- Не използвайте зарядното устройство в лесно запалима и в експлозивна среда.
- Не използвайте зарядното устройство върху лесно запалима основа.
- Спазвайте допустимия температурен диапазон на зарядното устройство.

- Използвайте зарядното устройство в затворено и сухо помещение.



- Съхранявайте зарядното устройство отделно от косачката и от акумулатора.
- Преди съхраняване оставете зарядното устройство да се охлади.
- Съхранявайте зарядното устройство чисто и сухо.
- Съхранявайте зарядното устройство в затворено помещение.

Зарядното устройство е в **състояние за безопасна експлоатация**, ако следните условия са изпълнени:

- Зарядното устройство няма повреди.
- Зарядното устройство е чисто и сухо.
- Зарядното устройство функционира и не е променено.

В състояние, което не е подходящо за безопасна експлоатация, компонентите не могат да функционират правилно и съоръженията за безопасност не работят. Хората могат да получат тежки наранявания.

- Не използвайте повредено или дефектно зарядно устройство. Изхвърлете зарядното устройство.
- Ако зарядното устройство е замърсено или мокро: почистете и подсушете зарядното устройство.
- Не променяйте зарядното устройство.
- Не пъхайте предмети в отворите на зарядното устройство.

- Не свързвайте и не закъсявайте електрическите контакти на зарядното устройство с метални предмети.

- Не отваряйте зарядното устройство.

Захранващият кабел не е предназначен за носене или закачване на зарядното устройство. Захранващият кабел и зарядното устройство могат да се повредят.

- Хващайте и дръжте зарядното устройство за корпуса. Вградена ръкохватка за лесно повдигане на зарядното устройство е поставена върху последното.
- Закачайте зарядното устройство за държача за стена.

4.5 Зареждане

Контактът с електропроводящи части може да бъде причинен от следните:

- Захранващият кабел е повреден.
- Щепселът е повреден.
- Контактът не е правилно инсталиран.

Контактът с електропроводящи части може да доведе до електрически удар. Потребителят е застрашен от тежко нараняване или смърт.

- Уверете се, че захранващият кабел и щепселът не са повредени.
- Пъхнете щепсела в правилно инсталиран контакт.

По време на зареждането погрешното мрежово напрежение или погрешната мрежова честота може да доведе до пренапрежение в зарядното устройство. Зарядното устройство може да се повреди.

- Уверете се, че мрежовото напрежение и мрежовата честота на електрическата мрежа съответстват с данните върху типовата табелка на зарядното устройство.

По време на зареждане повреденото или дефектно зарядно устройство може да мирише или пуши необичайно. Хората могат да се наранят или могат да възникнат материални щети.

- Изтеглете щепсела от контакта.

Зарядното устройство може да прегрее при недостатъчно отвеждане на топлината и да предизвика пожар. Това може да доведе до тежки наранявания или смърт за хората и може да възникнат материални щети.

- Не покривайте зарядното устройство.
- Закачайте зарядното устройство за държача за стена.

Ако няколко зарядни устройства са свързани към един контакт, по време на зареждането електрическите проводници могат да се претоварят. Електрическите проводници може да се загреят и да предизвикат пожар. Това може да доведе до тежки наранявания или смърт за хората и може да възникнат материални щети.

- Свързвайте само по едно зарядно устройство към даден контакт.
- Не свързвайте зарядното устройство към разклонители.

4.6 Транспортиране на уреда

Работете само с ръкавици, за да избегнете наранявания от части на уреда, които са горещи или с остри ръбове.



Преди да транспортирате уреда, го изключете, изчакайте ножа да спре напълно и извадете предпазната скоба.

Транспортирайте уреда само с истиннал електродвигател.

Вземете под внимание теглото на уреда и при нужда използвайте подходящи помощни съоръжения за товарене (товарни рампи, подедни механизми).

Застопорете уреда и транспортираните заедно с него компоненти (напр. кош за трева) върху товарната платформа с подходящи по размер средства за закрепване (ремъци, въжета и др.).

Избягвайте контакт с ножа за косене при вдигане и носене на уреда.

Прочетете и спазвайте указанията в глава „Транспортиране“. Там е описано как да вдигате и закрепвате уреда. (⇒ 14.)

При транспортиране на уреда спазвайте местните законови разпоредби и по-специално отнасящите се до безопасността при товарене и транспорт на изделия върху товарни платформи.

4.7 Транспорт на акумулатора

Акумулаторът не е защитен от всякакви влияния на околната среда. Ако акумулаторът е изложен на определени

влияния на околната среда, акумулаторът може да се повреди и могат да се получат материални щети.

- Не транспортирайте повреден акумулатор.
- Транспортирайте акумулатора в уреда, в електронепроводима опаковка или в електронепроводим транспортен контейнер.

По време на транспорт извън уреда акумулаторът може да се преобърне или да се премести. Хората могат да се наранят и могат да възникнат материални щети.

- Опаковайте акумулатора в опаковката или в транспортния контейнер така, че да не може да се движи.
- Обезопасете опаковката или транспортния контейнер така, че опаковката или транспортният контейнер да не може да се движи.

Не оставяйте акумулатора в автомобила и никога не го излагайте на пряка слънчева светлина.

При транспортиране на литиево-йонните акумулаторни батерии трябва да се внимава много. Уверете се, че акумулаторите се транспортират защитени от късо съединение. За тази цел запазете оригиналната картонена опаковка на акумулаторите на STIHL и транспортирайте акумулаторите или в нея, в случай че не е повредена, или поставени в косачката.

4.8 Преди работа

Уверете се, че с уреда работят само лица, които са запознати с инструкцията за експлоатация.

Спазвайте позволените часове, определени в местните разпоредби, за работа с градински уреди, оборудвани с електродвигател.

Проверете внимателно терена, върху който ще използвате уреда, и отстранете всички камъни, пръчки, телове, кости и други чужди тела, които могат да бъдат изхвърлени от него. Препятствията (напр. пънове, корени) лесно могат да останат незабелязани във висока трева.

За тази цел, преди да започнете работа с уреда, обозначете всички скрити в тревата чужди тела (препятствия), които не могат да бъдат отстранени.

Преди първото използване на уреда трябва да отстраните опаковките и средствата за защита при транспортиране.

Преди употреба на уреда всички неизправни, износени и повредени части трябва да се заменят. Станалите нечетливи или повредени предупредителни стикери по уреда трябва да се подменят. Вашият специализиран търговец на STIHL поддържа наличност от резервни стикери и всички други резервни части.

Уредът може да се използва само в състояние на безопасна експлоатация. Преди всяко пускане на уреда в експлоатация проверете

- дали уредът е монтиран в съответствие с указанията.

- дали режещият инструмент и целият режещ блок (нож за косене, елементи за закрепване, корпус на косачния механизъм) са в изправно състояние. Обърнете внимание най-вече дали са добре закрепени и дали не са повредени (резки или пукнатини) или износени.
- дали защитните приспособления (напр. дефлектор, корпус, лост за управление, лост за спиране на двигателя) са в изправно състояние и функционират правилно.
- дали по коша за трева няма повреди и дали е монтиран добре; ако кошът за трева е повреден, не бива да се използва.
- дали инерционната спирачка на електродвигателя функционира.

При нужда извършете сами всички необходими дейности или се обърнете към специализиран търговец. STIHL препоръчва своите специализирани търговци.

Никога не включвайте електродвигателя, ако не сте монтирали ножа съгласно указанията. Опасност от прегряване на електродвигателя!

Спазвайте указанията в глави „Акумулатор“ (⇒ 4.3) и „Зарядно устройство“ (⇒ 4.4).

4.9 По време на работа

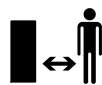

Никога не работете с уреда, ако в района, където ще работите с него, има хора, особено деца, или животни.

Не работете при температури на околната среда под +5 °C.

Работете само на дневна светлина или при добро изкуствено осветление.

Не работете с уреда при дъжд, буря и особено когато има опасност от удар на мълния.



Внимание – опасност от нараняване!

Никога не поставяйте ръцете или краката си до или под въртящите се части. Никога не докосвайте въртящия се нож. Винаги стойте на разстояние от отвора за изхвърляне.

Винаги спазвайте определената от ръкохватката безопасна дистанция. Ръкохватката трябва да е монтирана правилно и да не бъде променяна. Никога не пускайте уреда в експлоатация със сгъната ръкохватка.

Монтираните на уреда прекъсвачи и защитни приспособления не бива да бъдат отстранявани или припокривани. Никога не фиксирайте лоста за спиране на двигателя към ръкохватката (напр. чрез привързване).

Никога не окачвайте предмети по ръкохватката (напр. работно облекло).

Ако теренът е влажен, опасността от злополука се увеличава поради намалена стабилност на оператора. Работете много внимателно, за да избегнете подхлъзване. По възможност избягвайте използване на уреда върху влажни терени.

Не оставяйте уреда на открито под дъжда.

Винаги дръжте затворено отделението за акумулатора по време на работа.

Включване на уреда:

Включете уреда внимателно в съответствие с инструкциите в глава „Пускане на уреда в експлоатация“.
(⇒ 12.)

Осигурявайте достатъчно разстояние между краката си и режещия инструмент.

При включване уредът трябва да стои на равна повърхност.

Уредът не бива да се накланя преди или по време на включване.

Не включвайте електродвигателя, ако каналът за изхвърляне не е покрит с дефлектора или с коша за трева.

Избягвайте честото включване на уреда в рамките на кратък интервал от време, не си „играйте“ с пусковия бутон. Опасност от прегряване на електродвигателя!

Работа по склонове:

Работете винаги напречно, а не надлъжно на склона.

Ако при косене надлъжно на склона операторът загуби контрол, може да бъде прегазен от косящия уред.

Бъдете особено внимателни, когато променяте посоката на движение по склона.

Винаги осигурявайте добра стабилност на уреда при работа по склонове и избягвайте да работите по прекалено стръмни склонове.

От съображения за сигурност уредът не бива да се използва по склонове с наклон над 25° (46,6%). **Опасност от нараняване!**

25° наклон на склона отговарят на вертикално нарастване от 46,6 см на 100 см хоризонтална дължина.

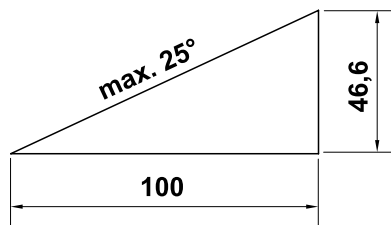

По време на работа:



Внимание – опасност от нараняване!

Никога не поставяйте ръцете или краката си до или под въртящи се части. Никога не пипайте въртящия се нож. Винаги стойте на разстояние от отвора за изхвърляне. Винаги спазвайте определената от лоста за управление безопасна дистанция.



Не се опитвайте да проверявате ножа, докато уредът работи. Никога не отваряйте дефлектора и/или не сваляйте коша за трева, докато ножът за косене работи. Въртящият се нож може да причини нараняване.

Винаги управлявайте уреда с пешеходна скорост и в никакъв случай не тичайте, докато работите с него. Управлението на уреда с по-голяма скорост увеличава опасността от нараняване в резултат на препъване, подхлъзване и т.н.

Бъдете особено предпазливи, когато завивате с уреда или го придърпвате към себе си.

Опасност от препъване!

Скритите в тревните площи обекти (дъждовални инсталации, колове, водни клапани, фундаменти, електрически проводници и т.н.) задължително трябва да се заобикалят. Никога не преминавайте с уреда през такива чужди обекти.

В случай че режещият инструмент или уредът срещнат някакво препятствие или чуждо тяло, изключете електродвигателя, извадете предпазната скоба и извършете компетентна проверка.



Внимавайте за движението по инерция на режещия инструмент, което продължава още няколко секунди, преди инструментът да спре напълно.

Изключете електродвигателя:

- когато при транспортиране съществува опасност от обръщане на уреда върху площи, различни от тревни;
- когато придвижвате уреда към и обратно от площта за косене;
- преди да свалите коша за трева;
- преди да настроите височината на косене.



Изключете електродвигателя, извадете предпазната скоба и се уверете, че режещият инструмент е спрял да се движи напълно,

- преди да свалите акумулатора;
- преди да оставите уреда без надзор;
- преди да транспортирате, повдигате или пренасяте уреда;
- преди да разблокирате или отпушите канала за изхвърляне;

- преди да проверите, почистите или извършете други дейности по уреда (напр. сгъване или регулиране на ръкохватката);
- ако режещият инструмент е срещнал чуждо тяло. Режещият инструмент трябва да се провери за възможни повреди. Уредът не бива да се пуска в експлоатация с повреден или огънат ножов вал или вал на двигателя. **Опасност от нараняване поради неизправни части!**
- ако уредът започне да вибрира необичайно силно. В такъв случай трябва да проверите целия уред, особено режещия инструмент, за евентуални повреди и хлабави части. Повредените части трябва да се сменят, а хлабавите части да се закрепят/затегнат, преди да продължите работа.



Опасност от нараняване!

Силното вибриране по принцип е индикация за повреда. Уредът не бива да се пуска в експлоатация с повреден или извит ножов вал или с повреден или извит нож за косене. Ако нямате необходимите познания, се обърнете към специалист (STIHL препоръчва своите специализирани търговци), който да извърши необходимите ремонти.

4.10 Поддръжка, почистване, ремонт и съхранение

Преди всички работи по уреда, преди настройка или почистване

- Изключете електродвигателя,

- изтеглете предпазната скоба и



- при нужда свалете акумулатора.

Оставете уреда напълно да изстине, преди да го приберете за съхранение в затворено помещение и преди да извършите дейности по поддръжката и почистването му.

Почистване:

След употреба целият уред трябва старателно да се почисти. (⇒ 13.2)

С помощта на дървена пръчка отстранете заседналите остатъци от трева. Почистете долната страна на косачката с четка и вода.

Никога не ползвайте паро- или водоструйка и не почиствайте уреда под течаща вода (напр. с градински маркуч).

Не използвайте агресивни почистващи препарати. Те могат да повредят пластмасовите и металните части, което да влоши безопасната работа на вашия уред на STIHL.

За да избегнете прегряване, респ. опасност от пожар, зоните около отворите за въздух от горната страна на уреда (между капака на електродвигателя и корпуса) и от долната страна на уреда (в канала за изхвърляне) трябва да се пазят от замърсявания (напр. трева, слама, мъх, листа или изтичаща грес).

Дейности по поддръжката:

Разрешено е извършване само на описаните в тази инструкция за експлоатация дейности по поддръжката – всички останали работи трябва да се изпълняват от специализиран търговец.

В случай че се нуждаете от

информация или помощни средства, **винаги** се обръщайте към специализиран търговец.

STIHL препоръчва дейностите по поддръжка и ремонт да се извършват само от специализиран търговец на STIHL.

Специализираните търговци на STIHL редовно преминават обучение и им се предоставя техническа информация.

Използвайте само разрешени от STIHL инструменти, принадлежности и уреди за допълнително прикачване или технически еквивалентни части, в противен случай може да възникне опасност от злополука, която да доведе до физическо нараняване на хора или повреда на уреда. Ако имате въпроси, се обърнете към специализиран търговец.

Оригиналните инструменти, принадлежности и резервни части на STIHL по своите качества са оптимално съгласувани с уреда и изискванията на потребителя. Оригиналните резервни части на STIHL се познават по каталожния номер на STIHL, по надписа STIHL и евентуално по знака на резервната част на STIHL. Върху малките части може да има само знак.

Винаги поддържайте предупредителните и указателните стикери чисти и четливи. Повредени или изгубени стикери трябва да се заменят с нови оригинални стикери от вашия специализиран търговец на STIHL. Ако даден детайл се замени с нов, погрижете се новият детайл да получи същия стикер.

Проверявайте редовно ножа за косене за стабилност, повреди и износване.

При работа по режещия блок носете винаги дебели предпазни ръкавици и бъдете изключително предпазливи.

Внимавайте всички гайки, палци и болтове, особено болтът на ножа, да са добре затегнати, така че уредът да се намира в безопасно работно състояние.

Проверявайте редовно целия уред и коша за трева, особено преди да ги приборете за съхранение (напр. през зимата) за износване или повреди. От съображения за сигурност подменяйте веднага износените или повредени части, за да бъде уредът винаги в безопасно работно състояние.

В случай че за извършване на дейности по поддръжката са били отстранени компоненти или защитни приспособления, те трябва да се поставят отново след това съгласно указанията.

4.11 Съхранение при продължително неизползване на уреда

Съхранявайте изстиналия уред, акумулатора и предпазната скоба отделно едни от други в безопасно, сухо и затворено помещение, недостъпно за деца.

Уверете се, че уредът е защитен срещу неразрешена употреба (напр. от деца).

Почистете уреда основно, преди да го приборете за съхранение (напр. през зимата).

Съхранявайте уреда в състояние за безопасна експлоатация.

Съхранявайте уреда на равна повърхност така, че да не може неволно да се плъзне.

4.12 Изхвърляне

Уверете се, че излезлият от употреба уред (косачка, акумулатор, зарядно устройство, принадлежности) ще бъде предаден за изхвърляне в съответствие с приложимите изисквания. Преди да бъде изхвърлена косачката, тя трябва да бъде приведена в състояние, в което е негодна за употреба. За предотвратяване на злополуки отстранете предпазната скоба и електрическия кабел на прекъсвача към електродвигателя.

Опасност от нараняване с режещия инструмент!

Никога не оставяйте без надзор уред, който е излязъл от употреба. Уверете се, че уредът и режещият инструмент се съхраняват на място, недостъпно за деца.

Акумулаторите трябва да се изхвърлят отделно от уреда. Преди изхвърляне се уверете, че акумулаторът е разреден (напр. като оставите електродвигателя да работи) и след това изхвърлете в съответствие с изискванията за безопасност и опазване на околната среда.

5. Описание на символите



Внимание!

Прочетете инструкцията за експлоатация, преди да използвате уреда.

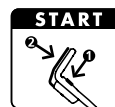
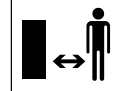

Опасност от нараняване!

Не допускайте странични лица в опасната зона.

Внимание – остри ножове за косене!

Ножовете за косене продължават да се въртят и след изключване на електродвигателя. Преди да извършвате дейности по поддръжката, отстранете блокиращото приспособление (предпазната скоба).

RMA 339:

Стартирайте електродвигателя.

RMA 339 C:

Стартирайте електродвигателя.

RMA 339 C:

Изключете електродвигателя.

Акумулаторът е прегреял. Процесът на зареждане започва след фазата на охлаждане, съответно акумулаторът може да се използва едва след фазата на охлаждане.

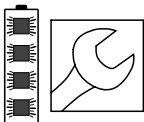

Акумулаторът е неизправен и трябва да се смени.

6. Окомплектовка



Поз.	Наименование	Бр.
A	Основен уред	1
B	Горна част на коша за трева	1
C	Долна част на коша за трева	1
D	Палец	2
M	Предпазна скоба	1
N	Зарядно устройство	
O	Акумулатор	
	• Инструкция за експлоатация	1

RMA 339 C:

E	Втулка	1
F	Болт	1
G	Шайба	2
H	Гайка	1

RMA 339:

I	Болт с полуобла ниска глава	2
J	Водач на кабела	1
K	Въртящ се лост	2



Окомплектовката може да се различава в зависимост от страната, в която се доставя уредът, и типа на модификацията.

7. Подготовка на уреда за пускане в експлоатация

7.1 Общи указания



Опасност от нараняване

Спазвайте указанията за безопасност в глава „За вашата безопасност“ (⇒ 4.).



Изваждайте предпазната скоба, преди да извършвате каквато и да било дейност по косачката (⇒ 9.2).

- За извършване на всички описани дейности поставете уреда върху хоризонтална, равна и твърда основа.



Зарядът на акумулатора при доставката е ок. 30%. Ето защо преди първото пускане в експлоатация той трябва да се зареди.

- Зареждане на акумулатора (⇒ 8.4)

7.2 Монтаж на моно-ръкохватката (RMA 339 C)



- **1** Вкарайте втулката (E) в отвора на ръкохватката (1).
- **2** Пъхнете двете шайби (G) с изпъкналата част навътре във втулката.
- **3** Хванете втулката (E) и шайбите (G) и ги вкарайте заедно с ръкохватката (1) в конзолата (2).
- **4** Поставете гайката (H) в конзолата, както е показано на илюстрацията.

- **5** Пъхнете болта (F) от вън навътре през отворите на ръкохватката (1) и на конзолата (2).
- **6** Затегнете болта (F). Момент на затягане: **18 - 22 Nm**

Монтаж на електрическия кабел:

- Поставете електрическия кабел във водача на кабела, както е показано на фигурата (3),
- притиснете го в държача на ръкохватката (4), също така
- го фиксирайте с кабелна скоба (5) към ръкохватката.

7.3 Монтаж на дойната ръкохватка (RMA 339)



Монтаж на горната част на ръкохватката:

- **1** Пъхнете болта с плоска глава (I) през водача на кабела (J) и закачете електрическия кабел (1).
- **2** Поставете двойната ръкохватка (2) на двете долни части на ръкохватката (3).
- **3** Пъхнете болтовете с плоска глава (I) – вдясно с водача на кабела (J), вляво без – от вътре навън през отворите.
- **4** Затегнете с въртящите се лостове (K).

Монтаж на кабелната скоба:

- Монтирайте кабелната скоба (4) на горната част на ръкохватката. Поставете електрическия кабел (1), както е показано на фигурата.

- Затворете езичето (5) и го фиксирайте.
Отстояние между кабелната скоба и прекъсвача:
25 - 27 см

7.4 Сглобяване на коша за трева



- Поставете горната част на коша за трева (B) върху долната му част (C). Внимавайте за правилното позициониране във водачите.
- Избутайте палците (D) отвътре навън през предвидените за целта отвори.
- Натиснете леко горната част на коша за трева (B) към долната му част, докато фиксира.
- Закачете коша за трева (⇒ 9.7).

8. Акумулатор и зарядно устройство

8.1 Общи указания

Косачките **RMA 339, RMA 339 C** работят единствено с **акумулаторни литиево-йонни батерии на STIHL от тип АК.**

Доставяните заедно с уреда акумулатори са оптимално съгласувани с предназначението на уреда, но за целта могат да се използват всички акумулатори от типа STIHL АК.

Електрониката на косачката обменя данни с поставения акумулатор и напасва мощността на електродвигателя към нейния капацитет.

8.2 Включване на зарядното устройство в електрическата мрежа



- Пъхнете щепсела (1) в контакта (2).
- След включване на зарядното устройство към електрозахранването се извършва самотестване. По време на този процес светодиодът (3) на зарядното устройство светва за ок. 1 секунда в зелено, след това в червено и отново изгасва (⇒ 8.6).

8.3 Сваляне/поставяне на акумулатора



- Изтеглете предпазната скоба (⇒ 9.2) и задръжте капака на отделението за акумулатор в отворена позиция.



Сваляне на акумулатора:

- Натиснете блокиращия лост (1) към акумулатора и изтеглете нагоре акумулатора (2).

Поставяне на акумулатора:

- Поставете с лек натиск акумулатора (2) в отделението за акумулатор, както е показано – трябва да се чуе прищракване.

8.4 Зареждане на акумулатора



Времето на зареждане зависи от различни фактори, напр. от температурата на акумулатора или от температурата на околната среда. Фактическото време на зареждане може да се отклонява от посоченото

време на зареждане. Времето на зареждане е посочено на www.stihl.com/charging-times.



Когато акумулаторът се постави в зарядното устройство, процедурата по зареждане стартира автоматично. Когато акумулаторът е зареден напълно, зарядното устройство се изключва автоматично.

По време на зареждането акумулаторът и зарядното устройство се нагряват.

- Сваляте акумулатора от отделението за акумулатор. (⇒ 8.3)
- Включете зарядното устройство в електрическата мрежа. (⇒ 8.2)
- Поставете акумулатора (1) във водачите на зарядното устройство (2) и натиснете докрай. Светодиодът на зарядното устройство (3) свети в зелено. Светодиодите на акумулатора (4) светят в зелено и показват състоянието на зареждане.
- Ако светодиодите на зарядното устройство (3) и светодиодите върху акумулатора (4) вече не светят, изтеглете щепсела. Акумулаторът е зареден напълно.
- Извадете акумулатора от зарядното устройство и го поставете в отделението за акумулатор. (⇒ 8.3)

8.5 Светодиоди върху акумулатора



Показване на състоянието на зареждане:

- Натиснете бутона (1). Светодиодите светят за ок. 5 секунди в зелено и показват състоянието на зареждане.
- Ако десният светодиод мига в зелено, заредете акумулатора. (⇒ 8.4)

Неизправности:

Светодиодите показват неизправности по косачката или акумулатора. Те могат да светят или да мигат в червено.

4 светодиода мигат в червено:

В акумулатора има неизправност.

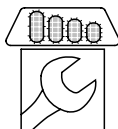

1 светодиод свети в червено:

Акумулаторът е твърде горещ или твърде студен.

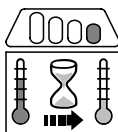

3 светодиода светят в червено:

Косачката е прегряла.



3 светодиода мигат в червено:

Косачката има неизправност.



- Отстранете неизправностите. (⇒ 20.)

8.6 Светодиод върху зарядното устройство



Светодиодът (3) показва статуса на зарядното устройство. Той може да свети в зелено или да мига в червено.

Светодиодът свети в зелено, а светодиодите върху акумулатора светят или мигат в зелено: акумулаторът се зарежда.

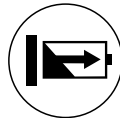

Светодиодът мига в червено:

между акумулатора и зарядното устройство няма електрически контакт или в акумулатора или в зарядното устройство има повреда.



Ако светодиодът свети в зелено и 1 светодиод върху акумулатора свети в червено, акумулаторът е твърде горещ или твърде студен.

- Отстранете неизправностите. (⇒ 20.)

9. Командни елементи

9.1 Отделение за акумулатор



i По време на работа отделението за акумулатора винаги трябва да е затворено.

Отваряне на отделението за акумулатора:

- Леко натиснете застопоряващото зъбче (1) и отворете назад капака (2).

Затваряне на отделението за акумулатора

- Затворете капака (2), като внимавате застопоряващото зъбче (1) да се фиксира.

9.2 Предпазна скоба



Косачката може да бъде пусната в експлоатация само ако предпазната скоба е поставена в цокъла зад отделението за акумулатор.

! Опасност от нараняване!



Предпазната скоба трябва да се изважда преди всякакви дейности по уреда и по-специално преди транспорт, дейности по поддръжка и почистване, както и проверка. (⇒ 4.)

- Повдигнете капака на отделението за акумулатор (1) от предната страна и го задръжте в отворена позиция. (⇒ 9.1)
- **Изтегляне:** Извадете предпазната скоба (2) от цокъла (3) и я съхранявайте отделно от косачката.
- **Поставяне:** Натиснете предпазната скоба (2) докрай в цокъла (3).
- Затворете капака на отделението за акумулатор (1).

9.3 Прекъсвач за Есо режим



В отделението за акумулатора се намира прекъсвачът за Есо режим, който повишава времето на работа на акумулатора. (⇒ 10.2)

Включване на Есо режим:

- Преместете прекъсвача на позиция I.

Изключване Есо режим:

- Преместете прекъсвача на позиция O.

9.4 Регулиране на моно-ръкохватката (RMA 339 C)



Опасност от прищипване!

Когато задействате фиксаторния лост, дръжте с една ръка горната част на ръкохватката в най-високата точка.

Никога не поставяйте пръстите си между ръкохватката и конзолата (над и под фиксаторния лост).

Сгъване на ръкохватката:

Транспортно положение (за почистване, компактно транспортиране и съхранение на уреда):

- Дръжте с една ръка горната част на ръкохватката (2) в най-високата точка и леко го повдигнете (намалете натоварването).
- Натиснете надолу и задръжте фиксаторния лост (1).
- Сгънете напред ръкохватката (2), като внимавате да не повредите електрическия кабел.

Работна позиция (за бутане на уреда):

- Разгънете назад ръкохватката (2), като внимавате да се фиксира добре.

Регулиране на височината:

Височината на моно-ръкохватката може да се регулира на 2 степени:

- Дръжте с една ръка горната част на ръкохватката (2) в най-високата точка и леко го повдигнете (намалете натоварването).
- Натиснете надолу и задръжте фиксаторния лост (1).
- Поставете ръкохватката (2) в желаната позиция.
- Пуснете фиксаторния лост (1) и внимавайте ръкохватката отново да се фиксира добре.

9.5 Сгъване на двойната ръкохватка (RMA 339)



Опасност от прищипване!

Горната част на ръкохватката може да се сгъне при разхлабване на въртящите се лостове. За това дръжте с една ръка горната част на ръкохватката в най-горния ѝ край, докато развивате въртящите се лостове.

Транспортно положение (за почистване, компактно транспортиране и съхранение на уреда):

- Разхлабете въртящите се лостове(1), за да могат да се въртят свободно.

- Сгънете напред горната част на ръкохватката (2).

Работна позиция (за бутане на уреда):

- Вдигнете назад и задръжте с една ръка горната част на ръкохватката (2).
- Затегнете въртящите се лостове (1). Внимавайте за правилното позициониране на водача на кабела (3).

9.6 Централна настройка височината на косене



Височината на косене може да се избира от 5 различни степени.

Степен 1 = 30 мм

Степен 5 = 70 мм

Косачки за Великобритания:

Височината на косене може да се избира от 6 различни степени.

Степен S = 20 мм

Степен 5 = 70 мм



За предотвратяване на повреди най-малката височина на косене трябва да се използва само върху тревни площи без неравности.

Настройка на височината на косене:

-  Дръпнете лоста за регулиране на височината (1) леко встрани от косачката, докато фиксиращият механизъм (2) се освободи.

- **2** Повдигнете косачката, респ. натиснете надолу.
По-голяма височина на косене:
Повдигнете косачката с помощта на лоста за регулиране на височината (1) (лостът се бутна напред).
По-малка височина на косене:
Свалете косачката надолу с помощта на лоста за регулиране на височината (1) (лостът се бутна назад).
- Натиснете лоста за регулиране на височината (1) към косачката, докато фиксиращият механизъм (2) зацели в лоста. Избраната височина на косене може да се определи по най-предното фиксиращо зъбче (3).

9.7 Кош за трева



Закачане:

- Отворете дефлектора (1) и го задръжте.
- Закачете кош за трева (2) с помощта на застопоряващите зъбчета (3) на местата, предвидени за закрепване на коша (4) от задната страна на уреда.
- Затворете дефлектора (1).

Откачане:

- Отворете дефлектора (1) и го задръжте.
- Повдигнете леко кош за трева (2) и го свалете назад.
- Затворете дефлектора (1).

9.8 Индикатор за равнището на запълване



Въздушният поток, генериран от ножа, повдига индикатора за равнището на запълване (1). Когато кошът за трева се напълни, въздушният поток спира. Ако въздушният поток е твърде малък, индикаторът за равнището на запълване (1) се връща в пасивно състояние. Това е сигнал да изпразните коша за трева.

Безпроблемното функциониране на индикатора за равнището на запълване е гарантирано сами при оптимален въздушен поток. Външни влияния като мокра, гъста или висока трева, ниска позиция на косене, замърсяване или други подобни могат да засегнат въздушния поток и функционирането на индикатора за равнището на запълване.

A Кошът за трева се пълни

B Кошът за трева е напълнен

- Изпразнете пълния кош за трева (⇒ 12.4).

10. Указания за работа

10.1 Общи указания

Хубава и гъста тревна площ се постига чрез често косене и поддържане на ниска трева.

При горещ и сух климат не косете прекалено ниско, в противен случай тревната площ ще изгори от слънцето и ще придобие невзрачен вид!

При косене с остър нож се постига по-красив вид на окосената площ, отколкото с тъп нож, ето защо ножът трябва редовно да се заточва (от специализиран търговец на STIHL).

10.2 Производителност на косене

Производителността на косене (продължителността на работа на акумулатора) зависи от характеристиките на тревата и от избраната височина на косене. Производителността на косене може да се увеличи с помощта на следните мерки:

- Косете тревата по-често;
- Увеличете височината на косене;
- Намалете скоростта на водене на уреда;
- Преди да започнете да косите, изчакайте тревата да изсъхне.

При нужда може да си закупите допълнителни литиево-йонни акумулатори на STIHL (специални принадлежности).

Есо режим:

Косачката е снабдена с **Есо режим**, който подобрява енергийната ефективност и

ECO

по този начин производителността на косене.

Есо режимът може да се включва и изключва чрез превключвателя в отделението за акумулатора. (⇒ 9.3)

Начин на функциониране:

Оборотите на електродвигателя се намаляват автоматично, ако е нужна

по-малка мощност. При голяма нужда от мощност оборотите се увеличават отново за части от секундата.

10.3 Работна зона на оператора



- От съображения за сигурност операторът никога не бива да напуска работната зона зад лоста при работещ електродвигател. Винаги спазвайте определената от ръкохватката безопасна дистанция.
- Косачката може да се управлява само от един човек. Страничните лица трябва да стоят далеч от опасната зона. (⇒ 4.)

10.4 Правилно натоварване на електродвигателя

Не включвайте косачката във висока трева. При затруднено движение на електродвигателя изберете по-висока настройка височината на косене.

Натоварвайте косачката само дотолкова, че честотата на въртене на електродвигателя да не спадне драстично.

При спадане на честотата на въртене при косене на висока трева изберете по-голяма височина на косене и/или намалете скоростта, с която водите косачката.



При ограничен Есо режим оборотите се намаляват автоматично, ако е нужна по-малка мощност. (⇒ 10.2)

10.5 В случай че ножът за косене блокира

Веднага изключете електродвигателя и извадете предпазната скоба. След това отстранете причината за повредата.

10.6 Защита срещу топлинно претоварване на електродвигателя

Ако по време на работа електродвигателят се претовари, електрониката го изключва. При топлинно претоварване върху акумулатора светят три червени светодиода. (⇒ 8.5)

Причини за претоварване:

- тъп нож за косене,
- косене на много висока трева или настройка на много малка височина на косене,
- много висока скорост на водене на косачката,
- недостатъчно почистен провод за охлаждащ въздух (смукателни отвори).

Повторно пускане в експлоатация

Пуснете уреда отново в експлоатация, след като изстине в рамките на 10 мин (в зависимост от температурата на околната среда). (⇒ 12.)

11. Защитни приспособления

Уредът е оборудван с множество защитни приспособления, които служат за неговото безопасно управление и за защита срещу неправилното му използване.



Опасност от нараняване!

Ако при някое от защитните приспособления се установи неизправност, уредът не бива да се пуска в експлоатация. Обърнете се към вашия специализиран търговец – STIHL препоръчва своите специализирани търговци.

11.1 Предпазна скоба

Електродвигателят може да се включи само ако е поставена предпазната скоба (⇒ 9.2).

11.2 Защитни приспособления

Косачката е оборудвана със защитни приспособления, които предотвратяват неволен контакт с ножа за косене и изхвърляната окосена маса. Към тях спадат корпусът, дефлекторът, кошът за трева и правилно монтираната ръкохватка.

11.3 Управление с две ръце

Електродвигателят може да бъде включен само ако с дясната ръка се натисне и задържи пусковият бутон, а след това с лявата ръка лостът за спиране на двигателя се изтегли към лоста за управление.

11.4 Инерционна спирачка на електродвигателя

След пускане на лоста за спиране на двигателя ножът за косене спира да се движи след по-малко от 3 секунди.

Интегрираната в електродвигателя инерционна спирачка съкращава времето на движение по инерция на ножовете до пълното им спиране.

Измерване на времето на движение по инерция

След включване на електродвигателя ножът започва да се върти и се чува шум като от вятър. Времето на движение по инерция съответства на продължителността на този шум като от вятър след изключване на електродвигателя. То може да се измери с хронометър.

12. Пускане на уреда в експлоатация

12.1 Подготвителни дейности



Опасност от нараняване!

Спазвайте указанията за безопасност в глава „За Вашата безопасност“. (⇒ 4.)

- Заредете акумулатора и след това го поставете в отделението за акумулатор. (⇒ 8.4)
- Поставете предпазната скоба. (⇒ 9.2)

12.2 Включване на косачката



Не включвайте косачката във висока трева. При затруднено движение на електродвигателя изберете по-висока настройка височината на косене.

- **1** Натиснете пусковия бутон (1) и го задръжте.

- **2** Издърпайте лоста за спиране на двигателя (2) към ръкохватката и го задръжте.
- Пусковият бутон (1) може да бъде освободен след задействане на лоста за спиране на двигателя (2).

12.3 Изключване на косачката



- Пуснете лоста за спиране на двигателя (1). След кратко време на движение по инерция електродвигателят и ножът за косене спират.

12.4 Изпразване на коша за трева



Опасност от нараняване!

От съображения за сигурност преди сваляне на коша за трева електродвигателят трябва да се изключи.

- Откачете коша за трева. (⇒ 9.7)
- Отворете коша за трева за затварящата планка (1). Отворете горната част на коша за трева (2) и я задръжте. Обърнете назад коша за трева и го изпразнете от окосената маса.
- Затворете коша за трева.
- Закачете коша за трева. (⇒ 9.7)

13. Поддръжка

13.1 Общи указания



Опасност от нараняване

Спазвайте указанията за безопасност, описани в глава „За Вашата безопасност“ (⇒ 4.).



Изваждайте предпазната скоба, преди да извършвате каквато и да било дейност по косачката (⇒ 9.2).

Годишна поддръжка от специализиран търговец:

Косачката трябва да се проверява веднъж годишно от специализиран търговец. STIHL препоръчва своите специализирани търговци.

13.2 Почистване на уреда



Интервал на поддръжка: След всяка употреба

Внимателното боравене с уреда го предпазва от повреда и удължава срока му на експлоатация.

- Сваляне на акумулатора (⇒ 8.3)
- Откачане на коша за трева (⇒ 9.7)



Опасност от нараняване!

Преди да я обърнете нагоре, поставете косачката върху твърда, хоризонтална и равна основа. При работа по уреда в позиция за почистване той може да се преобърне. Винаги стойте отстрани на уреда. Никога не работете пред или зад косачката.

Позиция за почистване на RMA 339 C:

- За обръщане нагоре застанете отдясно до уреда.
- Приведете горната част на ръкохватката до най-ниското положение (до упор, фиксаторният лост не се застопорява в тази позиция). (⇒ 9.4)
- Отворете с дясната ръка дефлектора (1) и го задръжте.
- С лявата ръка обхванете конзолата и задръжте дефлектора, както е показано на фигурата. Същевременно с палеца натиснете фиксаторния лост (2) и го задръжте.
- Хванете уреда с дясната ръка за предната дръжка и бавно го наклонете назад, докато ръкохватката не опре в почвата, както е показано на фигурата.
- Отпуснете дефлектора (1) и фиксаторния лост (2) и проверете за стабилността на уреда.

Позиция за почистване RMA 339:

- Сгъване на двойната ръкохватка (⇒ 9.5)
- Наклонете косачката и я поставете върху долните части на ръкохватката (3).

Указания за почистване:

- Отстранявайте замърсяванията с малко вода, с четка или с кърпа. Почиствайте също така и ножа за косене. Никога не насочвайте водна струя към частите на електродвигателя, уплътненията, лагерите и електрическите компоненти, като например акумулатори или прекъсвачи.

- С помощта на дървена пръчка предварително отстранете заседналите остатъци от трева.
- За да осигурите достатъчно охлаждане на електродвигателя, почиствайте от замърсявания охлаждащия въздуховод (смукателните отвори) между капака на двигателя и долната част на корпуса.
- При нужда използвайте специален почистващ препарат (напр. специалния почистващ препарат на STIHL).

13.3 Електродвигател и колела

Електродвигателят не се нуждае от поддръжка.

Лагерите на колелата не се нуждаят от поддръжка.

13.4 Акумулатор

**Интервал на поддръжка:
Преди всяка употреба**

- Почиствайте акумулатора с влажна кърпа.
- Проверете визуално акумулатора за повреди. Акумулаторите с видими повреди (напр. пукнатини или изтичане на течност) не бива да се използват.

13.5 Зарядно устройство

**Интервал на поддръжка:
Преди всяка употреба**

- Изтеглете щепсела от контакта.

- Почиствайте зарядното устройство с влажна кърпа.
- Почиствайте електрическите контакти на зарядното устройство с четчица или мека четка.
- Спазвайте указанията в инструкцията за експлоатация на зарядното устройство.

13.6 Проверка на износването на ножовете



**Интервал на поддръжка:
Преди всяка употреба**



Опасност от нараняване!

В зависимост от мястото и продължителността на използване ножовете се износват в различна степен. Ако използвате уреда върху пясъчлива почва или често при сухи климатични условия, ножът ще се натоварва повече и ще се износи по-бързо от обичайното. Износеният нож може да се счупи и да причини тежко нараняване. Затова указанията за поддръжка на ножовете трябва винаги да се спазват.

- Поставете косачката в позиция за почистване. (⇒ 13.2)
- Почистете ножа за косене (1).
- Проверете дебелината на ножа **A** на минимум 5 места с помощта на шублер. Това в най-голяма степен се отнася за минималната дебелина на лопатките на ножа.
- Проверете дебелината на ножа **B** в маркираната в сиво зона **X** на поне 3 места с помощта на шублер.

Граници на износване:

Дебелина на ножа **A**: 1,6 мм

Ширина на ножа **B**: 56 мм

Ножът е за подмяна:

- ако е повреден (резки, пукнатини),
- ако измерените стойности на едно или няколко места бъдат достигнати, респ. са извън допустимите граници.

13.7 Демонтаж и монтаж на ножа за косене



За да предотвратите повреди по болта на ножа, за отвиването, респ. завиването му, използвайте подходящ динамометричен ключ (22 mm).

1 Демонтаж:

- Използвайте подходящо дървено трупче (1) за подпиране на ножа за косене (2).
- Развийте болта на ножа (3) и свалете ножа за косене (2).

2 Монтаж:



Опасност от нараняване!

Ножът за косене може да се монтира само както е показано на фигурата, особено важно е планките (6) да сочат надолу. При смяна на ножа за косене винаги подменяйте и болта на ножа (3). Предварително зададеният момент на затягане на болта на ножа трябва да се спазва точно, тъй като от това зависи сигурното закрепване на режещия инструмент.

- Почистете контактната повърхност и втулката на ножа.
- Монтирайте ножа за косене (2) с извитите лопатки нагоре. Застопоряващите зъбчета (4) трябва да се позиционират в щанцованията (5) на ножа за косене.
- Използвайте подходящо дървено трупче (1) за подпиране на ножа за косене (2).
- Нанесете **Loctite 243** върху резбата на болта на ножа (3).
- Затегнете болта на ножа (3). Момент на затягане: **10 - 15 Nm**

13.8 Наточване на ножа за косене

При липса на нужните знания или помощни средства ви препоръчваме да дадете ножа за косене за заточване от специалист (STIHL препоръчва своите специализирани търговци).

При погрешно наточен нож за косене (грешен ъгъл на заточване, дисбаланс и др.) функционирането на уреда може да се влоши, по-специално производителността на косене (време на работа на акумулатора) се намалява, а емисиите на звук се увеличават.

Указания за заточване

- Демонтирайте ножа за косене. (⇒ 13.7)
- По време на процеса на заточване изстудете ножа за косене, напр. с вода. Не бива да се получава синьо оцветяване, защото така се намалява устойчивостта на рязане.

- Заточвайте ножа за косене равномерно, за да избегнете вибрации поради дисбаланс.
- Спазвайте ъгъл на заточване от **30°**.
- Съблюдавайте границите на износване. (⇒ 13.6)

13.9 Съхранение на уреда (през зимата)

Съхранявайте уреда в сухо и затворено помещение без наличие на много прах. Уверете се, че той се съхранява на място, недостъпно за деца.

Съхранявайте косачката само в безопасно за експлоатация състояние, при нужда сгънете двойната ръкохватка.

Затегнете всички гайки, палци и болтове, подновете станалите нечетливи предупредителни надписи по уреда, проверете цялата машина за износване или повреди. Сменете износените или повредени части.

Евентуалните неизправности по уреда трябва да се отстранят, преди да бъде прибран за съхранение.

При по-продължително неизползване на косачката (зимна пауза) спазвайте следното:

- Почистете внимателно всички външни части на уреда.
- Смажете с масло съотв. грес всички подвижни части.

Съхраняване на акумулатора:

- Извадете акумулатора от отделението за акумулатор, респ. от зарядното устройство.
- Почистете акумулатора.

- Съхранявайте акумулатора в сухо и затворено помещение без прах в електронепроводима опаковка. Уверете се, че акумулаторите са защитени срещу неразрешена употреба (напр. от деца).
- Не съхранявайте продължително време резервните акумулатори, без да ги използвате, а ги редувайте с тези, които използвате в момента.
- За постигане на оптимален срок на експлоатация спазвайте допустимия температурен диапазон (⇒ 19.1) и съхранявайте акумулатора при състояние на зареждане между 20% и 40% (2 светещи в зелено светодиода).

Съхранение на зарядното устройство:

- Свалете акумулатора и извадете щепсела от контакта.
- Почистете зарядното устройство.
- Съхранявайте зарядното устройство в сухо и затворено помещение без наличие на много прах, отделно от акумулатора. Уверете се, че е защитено срещу неразрешена употреба (напр. от деца). Не закачайте зарядното устройство за захранващия кабел.

14. Транспортиране

14.1 Носене и закрепване на косачката



Опасност от нараняване!

Спазвайте указанията за сигурност в глава „За вашата сигурност“ (⇒ 4.).



Изваждате предпазната скоба, преди да извършвате каквато и да било дейност по косачката (⇒ 9.2).

При транспортиране на литиево-йонните акумулаторни батерии трябва да се внимава много (⇒ 4.3).

Носене на уреда:

- Повдигайте косачката само за ръкохватките за носене (1, 2). Внимавайте винаги да има достатъчно разстояние между тялото Ви (най-вече краката) и ножа за косене.
- Носете косачката с две ръце, като я държите с едната за горната (2), а с другата за долната ръкохватка за носене (1)

или

- носете косачката с една ръка, като я държите за горната ръкохватка за носене (2).

Закрепване на уреда:

- Обезопасете косачката върху товарната платформа с подходящи крепежни средства.

- Затегнете въжетата съотв. ремъците към ръкохватките (1, 2).

14.2 Транспортиране на акумулатора

- Уверете се преди транспортиране, че акумулаторът е в безопасно за експлоатация състояние. (⇒ 4.3)
- Транспортирайте акумулатора в уреда или в безопасна опаковка.
- Спазвайте указанията в глава „За Вашата безопасност – Транспортиране на акумулатора“. (⇒ 4.7)

Акумулаторът е обект на изискванията за транспорт на опасни стоки. Акумулаторът е категоризиран като UN 3480 (литиево-йонни батерии) и е проверен съгласно наръчника на ООН за проверки и критерии част III, подраздел 38.3.

Разпоредбите за транспортиране са посочени на адрес www.stihl.com/safety-data-sheets.

15. Минимизиране на износването и предотвратяване на повреди

Важни указания за поддръжка на групата продукти

Косачка, ръчноводена и задвижвана от акумулатор (STIHL RMA)

За материални щети и физическо нараняване на хора, които са причинени поради неспазване на указанията в ръководството за експлоатация, особено по отношение на безопасността, обслужването и поддръжката, или поради употреба на

неразрешени приспособления за допълнително монтиране и резервни части, фирмата STIHL не носи никаква отговорност.

Непременно спазвайте следните указания, за да предотвратите повреди или прекалено износване на вашия уред на STIHL:

1. Износващи се части

Някои части на уреда STIHL, дори и при употреба по предназначение, се износват и в зависимост от вида и продължителността на използване трябва да се подменят своевременно.

Към тях спадат:

- Нож
- Кош за трева
- Акумулатор

2. Спазване на предписанията, посочени в тази инструкция за експлоатация

Използването, поддръжката и съхранението на уреда на STIHL трябва да се извършват грижливо, както е описано в тази инструкция за експлоатация. Потребителят отговаря лично за всички повреди, причинени поради неспазване на указанията за безопасност, обслужване и поддръжка.

Това в най-голяма степен се отнася за:

- неправилно свързване към електрическата мрежа (напрежение).
- неразрешени от STIHL промени по продукта.
- използване на инструменти или допълнителни принадлежности, които не са позволени и не са подходящи за уреда или са с по-ниско качество.

- употреба на продукта не по предназначение.
- използването на уреда при спортни или състезателни мероприятия.
- вторични повреди вследствие на използването на продукта с неизправни части.

3. Дейности по поддръжката

Всички изброени в раздел „Поддръжка“ дейности трябва да бъдат извършвани редовно.

Ако тези дейности по поддръжката не могат да бъдат извършвани от самия потребител, той трябва да се обърне към специализиран търговец.

STIHL препоръчва дейностите по поддръжка и ремонт да се извършват само при специализиран търговец на STIHL.

Специализираните търговци на STIHL редовно преминават обучение и им се предоставя техническа информация.

Ако тези дейности по поддръжката не бъдат извършени, могат да възникнат повреди, за които е отговорен потребителят.

Към тях спадат:

- повреди на двигателя на задвижващия механизъм в резултат на недостатъчно почистване на проводя за охлаждащ въздух (смукателните отвори);
- корозионни и други вторични повреди вследствие на неправилно съхранение на уреда;
- повреди на уреда поради употреба на резервни части с по-ниско качество;

- повреди в резултат на ненавременна или недостатъчна сервизна поддръжка, съответно повреди вследствие на дейности по поддръжката и ремонта, които не са извършени от специализираните търговци.

16. Опазване на околната среда



Окосената трева не бива да се изхвърля на боклука, а трябва да се компостира.

Опаковките, уредът и принадлежностите са произведени от материали, които подлежат на рециклиране, и трябва да се изхвърлят по съответния начин.

Разделното и природосъобразно изхвърляне на остатъчните материали подпомага повторната употреба на вторични суровини. Затова след изтичане на обичайния му срок на използване уредът трябва да се предаде на център за събиране на вторични суровини. Неправилното изхвърляне може да навреди на здравето и да замърси околната среда. При изхвърляне обърнете внимание на информацията в глава „Изхвърляне“.

(⇒ 4.12)

Обърнете се към вашия център за рециклиране или към вашия специализиран търговец, за да научите как да изхвърляте правилно отпадните продукти.



Винаги изхвърляйте правилно акумулаторите – локалните разпоредби трябва да се спазват. Не изхвърляйте акумулатора заедно с битовите отпадъци, а го

върнете на специализирания търговец или го предайте в пункт за събиране на опасни отпадъци.

17. Обичайни резервни части

Нож за косене:
6320 702 0140

Болт на ножа:
6310 760 2801



При всяка смяна на ножа подменяйте и болта на ножа. Резервни части могат да се закупят от специализираните търговци на STIHL.

18. Декларация за съответствие

18.1 ЕС декларация за съответствие Косачка STIHL RMA 339.0, RMA 339.0 C

STIHL Tirol GmbH
Hans Peter Stihl-Straße 5
6336 Langkampfen
Австрия

декларира, поемайки пълна отговорност, че

- Модел: акумулаторна косачка
- Фабрична марка: STIHL
- Тип: RMA 339.0, RMA 339.0 C
- Ширина на косене: 37 см
- Сериен номер: 6320

отговаря на относимите разпоредби на Директивите 2000/14/ЕС, 2006/42/ЕС, 2014/30/EU, 2011/65/EU und 2006/66/ЕС, отговаря и е разработена и

произведена в съответствие с актуалните към датата на производство версии на следните стандарти: EN 60335-1, EN 60335-2-29, EN 60335-2-77, EN 55014-1 и EN 55014-2 (доколкото са приложими).

Нотифициран орган:
TÜV Rheinland LGA Products GmbH
Tillystraße 2
90431 Nürnberg, DE

За установяване на измереното и гарантираното ниво на шума беше приложена Директива 2000/14/ЕС, приложение VIII.

- Измерено ниво на шума: 89,4 dB(A)
- Гарантирано ниво на шума: 90 dB(A)

Техническата документация се съхранява в STIHL Tirol GmbH.

Годината на производство и машинният номер са посочени върху косачката.

Лангкампфен, 02.11.2020 г.

STIHL Tirol GmbH

По зам.

Matthias Fleischer, завеждащ отдел „Научноизследователска дейност и разработка на нови продукти“

По зам.

Sven Zimmermann, завеждащ отдел „Качество“

19. Технически данни

RMA 339.0, RMA 339.0 C

Сериен номер	6320
Тип	ЕС двигател
Напрежение	36 V
Получена мощност	900 W
Клас на защита	III
Вид защита	IPX 1
Съоръжение за рязане	Ножодържач
Ширина на косене	37 см
Честота на въртене на съоръжението за рязане	3350 об/мин
Задвижване на ножодържача	постоянно
Момент на затягане на болта на ножа	10 - 15 Nm
Височина на косене	30 - 70 мм
Височина на косене (само за Великобритания)	20 - 70 мм

RMA 339.0, RMA 339.0 C

Кош за трева	40 l
Предно колело, Ø	150 мм
Задно колело, Ø	180 мм

Звукови емисии:

Съгласно 2000/14/EC/S.I. 2001/1701:

Гарантирано ниво на шума L_{WA}	90 dB(A)
Коефициент на неопределеност K_{WA}	1 dB(A)

Съгласно EN 60335-2-77:

Ниво на шума на работното място L_{pA}	76 dB(A)
Коефициент на неопределеност K_{pA}	2 dB(A)

RMA 339.0

Дължина	122 см
Ширина	42 см
Височина	107 см
Тегло (без акумулатор)	14 кг

Вибрации рамо-ръка:

Зададена характеристика на вибрациите съгласно EN 12096:

Измерена стойност a_{hw}	1,60 м/сек ²
Коефициент на неопределеност K_{hw}	0,80 м/сек ²

Измерване съгласно EN 20643, EN 60335-2-77

RMA 339.0 C

Дължина	135 см
Ширина	43 см
Височина	110 см

RMA 339.0 C

Тегло (без акумулатор)	16 кг
------------------------	-------

Вибрации рамо-ръка:

Зададена характеристика на вибрациите съгласно EN 12096:

Измерена стойност a_{hw}	1,60 м/сек ²
Коефициент на неопределеност K_{hw}	0,80 м/сек ²

Измерване съгласно EN 20643, EN 60335-2-77

19.1 Акумулатор STIHL АК

Акумулаторна технология	Литиево-йонна
Напрежение	36 V
Капацитет в Ah	вж. табелката за мощността
Енергийно съдържание във Wh	вж. табелката за мощността
Тегло в кг	вж. табелката за мощността

Допустим температурен диапазон	-10 °C до +50 °C
--------------------------------	------------------



Този символ препраща към броя на клетките и енергийното съдържание съгласно спецификациите на производителя на клетките. Наличното на разположение енергийно съдържание е по-ниско.

19.2 REACH

REACH е краткото наименование на Регламент на ЕО относно регистрацията, оценката и разрешаването на химични вещества.

За информация относно изпълнението на изискванията съгласно Регламента REACH (ЕО) 1907/2006 вж. www.stihl.com/reach.

20. Откриване на повреди

✘ евентуално се обърнете към специализиран търговец – STIHL препоръчва своя специализиран търговец.

Неизправност:

Електродвигателят не стартира

Възможна причина:

- Състоянието на зареждане на акумулатора е твърде слабо – върху акумулатора 1 светодиода мига в зелено
- Акумулаторът е твърде студен/твърде топъл – върху акумулатора 1 светодиода свети в червено
- Неизправност в акумулатора – върху акумулатора 4 светодиода мигат в червено
- Косачката е прегряла – върху акумулатора 3 светодиода светят в червено
- Неизправност в косачката – върху акумулатора 3 светодиода мигат в червено
- Пусковият бутон не е натиснат
- Предпазната скоба не е поставена

- Прекъснато електрическо свързване между косачката и акумулатора
- Електродвигателят е претоварен поради косене на прекалено висока или влажна трева
- Уредът и/или акумулаторът са влажни
- Корпусът на косачката е запушен
- Предпазителят в предпазната скоба е неизправен

Отстраняване:

- Заредете акумулатора (⇒ 8.4)
- Загрейте акумулатора, респ. го оставете да се охлади
- Извадете и отново поставете акумулатора; при нужда се свържете с дилър (✖)
- Оставете косачката да изстине
- Почистете електрическите контакти в отвора за акумулатор (⇒ 13.2); при нужда се свържете с дилър (✖)
- Натиснете пусковия бутон (⇒ 12.2)
- Поставете предпазната скоба (⇒ 9.2)
- Поставете акумулатора правилно (⇒ 8.3); почистете електрическите контакти в отвора за акумулатор (⇒ 13.2)
- Не включвайте електродвигателя във висока трева, коригирайте височината на косене (⇒ 9.6)
- Свалете и изсушете акумулатора; почистете, респ. подсушете отвора за акумулатор (⇒ 8.3)
- Почистете корпуса на косачката (⇒ 13.2)
- Сменете предпазната скоба (✖)

Неизправност:

Електродвигателят се изключва по време на работа

Възможна причина:

- Косачката е прегряла – на акумулатора светят три червени светодиода
- Повреда в електрическата система
- Предпазната скоба не е поставена правилно
- Уредът е претоварен поради косене на прекалено висока или прекалено влажна трева
- Неизправност на косачката

Отстраняване:

- Оставете косачката да изстине
- Свалете акумулатора и го поставете отново (⇒ 8.3)
- Поставете предпазната скоба (⇒ 9.2)
- Съобразете височината и скоростта на косене с условията за косене (⇒ 9.6)
- Дайте косачката на ремонт (✖)

Неизправност:

Силни вибрации по време на работа

Възможна причина:

- Болтът на ножа е хлабав
- Ножът не е балансиран

Отстраняване:

- Затегнете болта на ножа (⇒ 13.7)
- Заточете (балансирайте) или подменете ножа (⇒ 13.8)

Неизправност:

Некачествено косене, тревата пожълтява

Възможна причина:

- Ножът за косене е тъп или износен

- Скоростта на водене на уреда е много голяма за избраната височина на косене

Отстраняване:

- Заточете ножа за косене или го подменете (⇒ 13.8)
- Намалете скоростта на водене на уреда и/или изберете правилната височина на косене (⇒ 9.6)

Неизправност:

Затруднено включване или отслабване мощността на електродвигателя

Възможна причина:

- Разреждане на акумулатора
- Косене на прекалено висока или влажна трева
- Корпусът на косачката е запушен
- Ножът за косене е затъпен или износен

Отстраняване:

- Заредете акумулатора (⇒ 8.4)
- Съобразете височината и скоростта на косене с условията за косене (⇒ 9.6)
- Почистете корпуса на косачката (⇒ 13.2)
- Наточете ножа за косене или го подменете (⇒ 13.8)

Неизправност:

Уредът не се включва в режим Есо

Възможна причина:

- Корпусът на косачката е запушен
- Ножът за косене е затъпен, износен или повреден

Отстраняване:

- Почистете корпуса на косачката (⇒ 13.2)
- Наточете ножа за косене или го подменете (⇒ 13.7)

Неизправност:

Каналът за изхвърляне е запушен

Възможна причина:

- Ножът е износен
- Косене на прекалено висока или влажна трева

Отстраняване:

- Подменете ножа за косене (⇒ 13.8)
- Съобразете височината и скоростта на косене с условията за косене (⇒ 9.6)

Неизправност:

Продължителността на работа е много кратка

Възможна причина:

- Акумулаторът не е зареден напълно
- Косене на прекалено висока или влажна трева
- Корпусът на косачката е запушен
- Ножът за косене е затыпен или износен
- Акумулаторът е преминал края на експлоатационния си живот

Отстраняване:

- Заредете акумулатора (⇒ 8.4)
- Съобразете височината и скоростта на косене с условията за косене (⇒ 9.6)
- Почистете корпуса на косачката (⇒ 13.2)
- Наточете ножа за косене или го подменете (⇒ 13.8)
- Сменете акумулатора (✖)

Неизправност:

Акумулаторът зацепва при вкарване в отвора за акумулатор

Възможна причина:

- Водачите или електрическите контакти в отвора за акумулатор са замърсени

Отстраняване:

- Почистете водачите, респ. електрическите контакти, в отвора за акумулатор (⇒ 13.2)

Неизправност:

Въпреки че светодиодът на зарядното устройство свети в зелено, акумулаторът не се зарежда

Възможна причина:

- Акумулаторът е прекалено студен или топъл (на акумулатора свети червен светодиод)

Отстраняване:

- Оставете акумулатора да загрее, съотв. да се охлади (⇒ 8.4). Използвайте зарядното устройство само в затворени и сухи помещения при температури от +5 °C до +40 °C.

Неизправност:

След поставяне на акумулатора в зарядното устройство процедурата по зареждане не стартира

Възможна причина:

- Акумулаторът е твърде студен/твърде топъл – върху акумулатора 1 светодиод свети в червено
- няма електрически контакт между зарядното устройство и акумулатора

- Електрозахранването на зарядното устройство е неизправно

Отстраняване:

- Оставете акумулатора в зарядното устройство. Процедурата по зареждане стартира автоматично след достигане на допустимия температурен диапазон.
- Свалете акумулатора и го поставете отново (⇒ 8.3)
- Включете зарядното устройство в електрическата мрежа (⇒ 8.2).
- Проверете електрическата мрежа
- Проверете зарядното устройство и ако се налага, го сменете (✖)

Неизправност:

Акумулаторът не се зарежда, нито един от светодиодите не свети

Възможна причина:

- Няма електрически контакт между зарядното устройство и акумулатора
- Електрозахранването на зарядното устройство е неизправно

Отстраняване:

- Свалете акумулатора от отделението за акумулатор и го поставете отново (⇒ 8.3)
- Включете зарядното устройство в електрическата мрежа (⇒ 8.2).
- Проверете електрическата мрежа
- Проверете зарядното устройство и ако се налага, го сменете (✖)

Неизправност:

Светодиодът на зарядното устройство мига в червено

Възможна причина:

- Няма електрически контакт между зарядното устройство и акумулатора

- Акумулаторът е неизправен (4 светодиода на акумулатора мигат в червено за ок. 5 секунди)
- Зарядното устройство е неизправно

Отстраняване:

- Свалете акумулатора от отделението за акумулатор и го поставете отново (⇒ 8.3)
- Проверете акумулатора и ако се налага, го сменете (✘)
- Проверете зарядното устройство и ако се налага, го сменете (✘)

21. Сервизен план

21.1 Потвърждение за предаване

Модел: _____

Сериен номер:

<input type="text"/>	<input type="text"/>	<input type="text"/>	<input type="text"/>	<input type="text"/>	<input type="text"/>	<input type="text"/>	<input type="text"/>	<input type="text"/>	<input type="text"/>
----------------------	----------------------	----------------------	----------------------	----------------------	----------------------	----------------------	----------------------	----------------------	----------------------

дата: | | | | | | | |



Следващ сервиз

дата: | | | | | | | |

21.2 Потвърждение за извършена сервизна поддръжка



Дайте тази инструкция за експлоатация на вашия специализиран търговец на STIHL при извършване на дейности по поддръжката.

Той ще потвърди изпълнението на сервизните дейности в полетата на формуляра.



Сервизната поддръжка е извършена на



Дата на следваща сервизна поддръжка

Любі клієнти та клієнтки,

ми раді, що Ви обрали компанію STIHL. Ми розробляємо та виробляємо нашу продукцію з найвищою якістю та у відповідності із потребами наших клієнтів. Так виникають товари, що мають високу надійність також при екстремальному навантаженні.

Компанія STIHL також гарантує найвищу якість сервісного обслуговування. Наші спеціалізовані дилери забезпечують компетентну консультацію та інструктаж, а також повне технічне обслуговування.

Ми вдячні Вам за Вашу довіру та бажаємо Вам задоволення від придбаного Вами продукту STIHL.

Доктор Nikolas Stihl

**ВАЖЛИВО! ПЕРЕД
ВИКОРИСТАННЯМ ПРОЧИТАТИ ТА
ЗБЕРЕГТИ.**

1. Зміст

Пояснення до цього посібника	624
Загальні відомості	624
Поради щодо читання посібника з експлуатації	624
Варіанти для різних країн	625
Опис приладу	625
Техніка безпеки	625
Загальні відомості	625
Одяг та засоби захисту	627
Акумулятор	627
Зарядний пристрій	628
Заряджання	628
Транспортування приладу	629
Транспортування акумулятора	629
Перед початком роботи	629
Під час роботи	630
Технічне обслуговування, чищення, ремонт і зберігання	632
Зберігання при довгих перервах у роботі	633
Утилізація	633
Опис позначень	633
Комплект постачання	633
Підготовка приладу до експлуатації	634
Загальні відомості	634
Монтаж односторонньої ручки керування (RMA 339 C)	634
Монтаж двосторонньої ручки керування (RMA 339)	634
Збирання кошика для трави	634
Акумулятор і зарядний пристрій	635
Загальні відомості	635
Підключення зарядного пристрою до електромережі	635
Виймання та встановлення акумулятора	635
Заряджання акумулятора	635
Світлодіодні індикатори акумулятора	635
Світлодіодний індикатор зарядного пристрою	636
Пристрої керування	636
Гніздо для акумулятора	636
Аварійний вимикач	636
Вимикач режиму Eco	636
Установлення односторонньої ручки керування (RMA 339 C)	636
Складання двосторонньої ручки керування (RMA 339)	637
Центральний механізм регулювання висоти скошування	637
Кошик-уловлювач	637
Індикатор рівня заповнення	638
Вказівки щодо роботи	638
Загальні відомості	638
Продуктивність косіння	638
Робоча зона користувача	638
Припустиме навантаження електродвигуна	638
Якщо ніж косарки блокується	638
Захист електродвигуна від перенавантаження	639
Захисні механізми	639
Аварійний вимикач	639
Захисні механізми	639
Обслуговування двома руками	639
Механізм гальмування електродвигуна	639
Введення приладу в експлуатацію	639
Підготовка до використання	639
Увімкнення косарки	639

Вимкнення газонокосарки	640
Спороження кошика для трави	640
Обслуговування	640
Загальні відомості	640
Чищення приладу	640
Електричний двигун і колеса	641
Акумулятор	641
Зарядний пристрій	641
Перевірка зносу ножів	641
Монтаж і демонтаж ножа косарки	641
Заточування ножа косарки	642
Зберігання (зимовий період)	642
Транспортування	643
Перенесення й закріплення косарки	643
Транспортування акумулятора	643
Зведення зносу до мінімуму та запобігання пошкодженням	643
Захист довкілля	644
Замінювані запчастини	644
Декларація виробника про відповідність	644
Декларація виробника про відповідність стандартам ЄС газонокосарок STIHL RMA 339.0, RMA 339.0 C	644
Знак відповідності	645
Встановлена тривалість використання	645
Штаб-квартира STIHL	645
Дочірні компанії STIHL	645
Представники STIHL	645
Імпортери STIHL	645
Технічні характеристики	646
Акумулятор STIHL AK	647
REACH	647
Усунення несправностей	647
План технічного обслуговування	650

Підтвердження передачі	650
Підтвердження про надання технічного обслуговування	650

2. Пояснення до цього посібника

2.1 Загальні відомості

Цей посібник з експлуатації є **оригінальним посібником з експлуатації** виробника відповідно до директиви ЄС 2006/42/ЄС.

Компанія STIHL постійно працює над розширенням і вдосконаленням асортименту своєї продукції. Можливі зміни комплекту постачання щодо форми, оснащення чи технічних характеристик.

З цієї причини наведені в посібнику дані і малюнки не можуть слугувати підставою для пред'явлення будь-яких претензій.

Цей посібник з експлуатації може містити описи моделей, які доступні не в усіх країнах.

Цей посібник з експлуатації захищено авторським правом. Усі права захищено, особливо права на відтворення, переклад і обробку електронними системами.

2.2 Поради щодо читання посібника з експлуатації

Малюнки та текст описують певні дії.

Тлумачення всіх символів на приладі можна знайти в посібнику з експлуатації.

Напрямок погляду

У посібнику з експлуатації вказується напрямок погляду під час використання: «**вліво**» та «**вправо**». Користувач стоїть позаду приладу лицем у напрямку руху.

Посилання на розділи

Відповідні розділи та підрозділи з подальшими поясненнями позначені стрілками. Ось приклад посилання на розділ: (⇒ 7.2)

Маркування в текстовій частині

Наведені інструкції позначено, як у прикладах нижче.

Маніпуляції, які повинен виконувати користувач:

- Послабте гвинт (1) викруткою, приведіть важіль (2) в дію.

Загальні вказівки:

- використання приладів у спортивних заходах та інших змаганнях

Тексти з додатковим значенням

Маленькі тексти з додатковим значенням виділено наведеними нижче символами, щоб додатково виділити їх у посібнику.



Небезпека!

Попередження про небезпеку нещасного випадку або важких травм. Наведеного правила необхідно дотримуватися.



Попередження

Попередження про небезпеку травмування. Наведене правило дає змогу запобігти можливим або ймовірним нещасним випадкам.



Застереження

Застереження про можливість легких травм і пошкоджень майна. Наведене правило дає змогу їх уникнути.



Указівка

Поради з оптимального використання приладу та застереження від можливих помилок в експлуатації.

Тексти з малюнками

Малюнки, які пояснюють використання приладів, містяться на початку посібника з експлуатації.

Символ камери служить для встановлення зв'язку між малюнками та відповідними параграфами тексту в посібнику з експлуатації.



2.3 Варіанти для різних країн

Компанія STIHL надає різні штекери та перемикачі залежно від країни, у яку постачається зарядний пристрій.

На малюнках зображені зарядні пристрої зі штекерами європейського стандарту. Підключення приладів до мережі за допомогою інших штекерів відбувається аналогічним чином.

3. Опис приладу



- 1 Верхня частина ручки керування
- 2 Нижня частина ручки керування (RMA 339)
- 3 Консоль (RMA 339 C)
- 4 Корпус
- 5 Капот двигуна
- 6 Заднє колесо
- 7 Переднє колесо
- 8 Кошик-уловлювач
- 9 Верхня ручка для транспортування
- 10 Нижня ручка для транспортування
- 11 Клапан викидача
- 12 Барашковий гвинт (RMA 339)
- 13 Важіль фіксування ручки керування (RMA 339 C)
- 14 Індикатор рівня заповнення (кошик-уловлювач)
- 15 Ручка зупинки двигуна
- 16 Важіль регулювання висоти
- 17 Кнопка ввімкнення
- 18 Заводська табличка із серійним номером
- 19 Кришка
- 20 Аварійний вимикач
- 21 Вимикач режиму Eco
- 22 Акумулятор
- 23 Зарядний пристрій

4. Техніка безпеки

4.1 Загальні відомості



Працюючи з приладом, обов'язково дотримуйтеся наведених правил техніки безпеки.



Перед першим використанням приладу уважно прочитайте увесь посібник з експлуатації. Дбайливо зберігайте посібник з експлуатації для подальшого використання.

Ці заходи дуже важливі для вашої безпеки. Використовуйте прилад дбайливо та відповідально, пам'ятайте, що відповідальність за безпеку інших осіб чи їхнього майна несе користувач.

Ознайомтеся з елементами керування та правилами експлуатації приладу.

Прилад дозволяється використовувати лише тим особам, які прочитали посібник з експлуатації та ознайомилися із правилами його використання. Кожен користувач перед першим запуском приладу повинен отримати практичні поради фахівців. Зверніться до продавця чи до іншого фахівця з приводу пояснення щодо безпечного поводження із приладом.

Ці вказівки особа повинна вислухати дуже уважно та розуміти, що для роботи з цим приладом потрібна особлива точність і концентрація.

Навіть якщо Ви експлуатуєте цей прилад належним чином, не варто забувати про можливість виникнення залишкових ризиків.



Небезпека задихнутися!

Граючись із пакувальним матеріалом, діти можуть задихнутися. Тримайте пакувальний матеріал подалі від дітей.

Прилад разом із будь-яким приладдям може бути наданий для використання тільки тій особі, яка має досвід роботи з цією моделлю. Прилад не можна надавати в користування без Посібника з експлуатації.

Переконайтеся, що фізичні, сенсорні та розумові здібності користувача дозволяють йому керувати приладом і працювати з ним. Якщо через фізичні, сенсорні та розумові здібності користувач може виконувати ці дії з обмеженнями, то він може працювати з приладом лише під наглядом або після інструктажу відповідальної особи.

Переконайтеся, що користувач досяг повноліття, або, якщо цього вимагає місцеве законодавство, здобув професійну освіту під наглядом.

Використовуйте прилад відпочивши, коли ви у гарному фізичному стані та гуморі. Якщо ви маєте порушення здоров'я, порадьтеся обов'язково з вашим лікарем щодо використання приладу. Заборонено працювати з приладом після вживання алкоголю, наркотичних речовин і медикаментів, які погіршують здатність до реагування.

Прилад розраховано на використання в домашньому господарстві.

Увага – стережіться нещасного випадку!

Прилад призначено лише для косіння газонів. Застосування для іншої мети неприпустиме й може становити небезпеку для здоров'я людини та стану приладу.

Через небезпеку травмування користувача заборонено застосовувати прилад (зокрема, але не виключно):

- для підстригання кущів, живоплотів і чагарників;
- для обрізання повзучих рослин;
- для догляду за газонами на дахах будівель або в ящиках на балконі;
- для січення та подрібнення обрізків дерев і живоплоту;
- для чищення пішохідних доріжок (всмоктування бруду, продування);
- для вирівнювання поверхні (наприклад, прибирання кротовиння);
- для транспортування скошеної трави (не в призначеному для цього кошику для трави).

З міркувань безпеки заборонено самостійно робити будь-які зміни в оснащенні приладу, виймати запчастини та знімати приладдя, установлене компанією STIHL. Це також веде до переривання гарантії. Інформацію щодо додаткового оснащення можна отримати у офіційного дилера STIHL.

Особливо заборонені дії з приладом, які змінюють його потужність або число обертів двигуна внутрішнього згорання чи електродвигуна.

До конструкції приладу заборонено вносити зміни, які підвищують рівень шуму.

Заборонено транспортувати прилад разом з іншими речами, тваринами чи людьми, особливо дітьми.

При використанні у громадських місцях, парках, спортивних майданчиках, на вулицях, на сільськогосподарських та лісових підприємствах необхідна особлива обережність.

Залишайте прилад лише тоді, коли він стоїть на рівній поверхні та не може ненавмисно відкотитися.



Увага! Стережіться негативного впливу вібрацій на здоров'я!

Надмірне навантаження внаслідок вібрації може призвести до проблем із кровообігом і нервовою системою, особливо в людей із порушеннями кровообігу. Якщо з'являються симптоми, котрі можуть бути спричинені вібраційним навантаженням, зверніться до свого лікаря.

Ці симптоми з'являються переважно в пальцях, руках і суглобах рук. Серед них (зокрема, але не виключно):

- втрата чутливості,
- біль,
- слабкість м'язів,
- зміна кольору шкіри,
- неприємне свербіння.

Під час експлуатації утримуйте ручку керування обома руками в передбачених місцях, не докладаючи значних зусиль.

Сплануйте робочий час таким чином, щоб можна було уникати надмірних навантажень тривалий час.

4.2 Одяг та засоби захисту



Для роботи завжди взувайте тверде взуття на неслизькій підшві. Не працюйте босоніж або, наприклад, у легких сандалях.



Для технічного обслуговування, чищення та транспортування приладу необхідно завжди вдягати міцні захисні рукавиці та збирати довге волосся (під хустину, шапку тощо).



Для гостріння ножа газонокосарки слід одягати спеціальні захисні окуляри.

Користуватися приладом можна лише в довгих штанах і вузькому прилягаючому одязі.

У жодному разі не можна працювати у вільному одязі, який може зачепитися за рухомі частини (важіль керування), а також у прикрасах, краватці чи шарфі.

4.3 Акумулятор

Діти можуть не розпізнати небезпеку від акумулятора та не оцінити її ступінь. Тому вони можуть отримати серйозні травми.

- Тримайте прилад подалі від дітей.
- Зберігайте акумулятор у недоступному для дітей місці.

Акумулятор не захищено від усіх впливів навколишнього середовища. Якщо акумулятор зазнав певного впливу навколишнього середовища, він

може спалахнути або вибухнути. Це може призвести до травмування людей і пошкоджень майна.

- Захищайте акумулятор від спеки та вогню. 
- Не кидайте його у вогонь.
- Дотримуйтеся допустимого температурного діапазону акумулятора. (⇒ 19.1) 
- Не наближайте до акумулятора сторонні металиві предмети.
- Захищайте акумулятор від дощу та вологи. Не занурюйте його у воду. 
- Не піддавайте акумулятор впливу високого тиску.
- Не піддавайте акумулятор впливу мікрохвиль.
- Захищайте акумулятор від впливу хімічних речовин і солей.
- Слідкуйте, щоб акумулятор не падав.
- Зберігайте акумулятор у сухому та чистому стані.
- Акумулятор слід зберігати в закритому приміщенні.
- Зберігайте акумулятор окремо від косарки та зарядного пристрою.
- Зберігайте акумулятор в упаковці з низькою електропровідністю.
- Зберігайте акумулятор із дотриманням допустимого температурного діапазону. (⇒ 19.1)

Акумулятор перебуває **в належному технічному стані**, якщо виконано зазначені нижче умови.

- Акумулятор не пошкоджено.

- Акумулятор перебуває в сухому та чистому стані.
- Акумулятор працює належним чином і не був деформований.

Якщо прилад не перебуває надійному робочому стані, акумулятор не працюватиме належним чином. Люди можуть отримати серйозні травми.

- Не використовуйте пошкоджений або дефектний акумулятор.
- Не заряджайте пошкоджений або дефектний акумулятор.
- Якщо акумулятор брудний або мокрий, почистьте його та зачекайте, доки він висохне.
- Не змінюйте акумулятор.
- В отвори акумулятора заборонено вставляти будь-які предмети.
- Не з'єднуйте і не замикайте контакти акумулятора металевими предметами.
- Не відкривайте акумулятор.

Якщо акумулятор пошкоджено, з нього може витікати рідина. Потрапляння рідини на шкіру або в очі може викликати подразнення.

- Уникайте контакту з рідиною.
- У випадку контакту зі шкірою промийте шкіру великою кількістю води з милом.
- У випадку контакту з очима промивайте очі великою кількістю води протягом 15 хвилин і зверніться до лікаря.

У пошкодженому або дефектному акумуляторі може виникати незвичний запах, дим або він може спалахувати. Це може призвести до серйозного

травмування людей (можливо, з летальними наслідками) і пошкодженнь майна.

- У випадку появи в акумуляторі незвичного запаху або диму перестаньте використовувати акумулятор і не наближайте до нього займисті матеріали.
- У випадку спалахування акумулятора погасіть акумулятор за допомогою вогнегасника або води.

4.4 Зарядний пристрій

Діти можуть не розпізнати небезпеку від зарядного пристрою та електричного струму та не оцінити її ступінь. Тому вони можуть отримати серйозні травми.

- Тримайте прилад подалі від дітей.
- Зберігайте зарядний пристрій у недоступному для дітей місці.

Зарядний пристрій не захищено від усіх впливів навколишнього середовища. Якщо зарядний пристрій зазнав певного впливу навколишнього середовища, він може спалахнути або вибухнути. Це може призвести до травмування людей і пошкодженнь майна.

- Заборонено використовувати зарядний пристрій поблизу займистих або вибухонебезпечних матеріалів.
- Заборонено використовувати зарядний пристрій на легкозаймистій поверхні.
- Дотримуйтеся допустимого температурного діапазону зарядного пристрою.

- Зарядний пристрій слід використовувати в сухому закритому приміщенні.
- Зберігайте зарядний пристрій окремо від косарки та акумулятора.
- Перед зберіганням зарядного пристрою дайте йому охолонути.
- Зберігайте зарядний пристрій у сухому та чистому стані.
- Зарядний пристрій слід зберігати в закритому приміщенні.



Зарядний пристрій перебуває в **належному технічному стані**, якщо виконано зазначені нижче умови.

- Зарядний пристрій не пошкоджено.
- Зарядний пристрій перебуває у сухому та чистому стані.
- Зарядний пристрій працює належним чином і не був деформований.

Якщо прилад не перебуває надійному робочому стані, деталі можуть не працювати належним чином, а захисні механізми вийти з ладу. Люди можуть отримати серйозні травми.

- Не використовуйте пошкоджений або дефектний зарядний пристрій. Утилізуйте зарядний пристрій.
- Якщо зарядний пристрій брудний або мокрий, почистьте його та зачекайте, доки він висохне.
- Не змінюйте зарядний пристрій.
- В отвори зарядного пристрою заборонено вставляти будь-які предмети.
- Не з'єднуйте і не замикайте контакти зарядного пристрою металевими предметами.
- Не відкривайте зарядний пристрій.

З'єднувальний кабель не призначено для перенесення або підвішування зарядного пристрою. Таким чином можна пошкодити з'єднувальний кабель і зарядний пристрій.

- Міцно тримайте зарядний пристрій за корпус. Для зручного перенесення зарядного пристрою використовуйте ручку для транспортування.
- Не підвішуйте зарядний пристрій за настінний фіксатор.

4.5 Зарядження

Контакт із частинами приладу під струмом може виникати із зазначених нижче причин.

- З'єднувальний кабель пошкоджено.
- Мережевий штекер пошкоджено.
- Розетку встановлено неналежним чином.

Контакт із частинами приладу під струмом може призвести до ураження електричним струмом. Це може призвести до серйозного травмування користувачів (можливо, з летальними наслідками).

- Переконайтеся, що з'єднувальний кабель і мережевий штекер не пошкоджено.
- Вставте мережевий штекер у розетку, встановлену належним чином.

Невідповідна напруга або частота під час зарядження може призвести до перевантаження зарядного пристрою. Зарядний пристрій може бути пошкоджено.

- Переконайтеся, що напруга та частота електромережі збігаються з даними на заводській табличці, розміщеній на зарядному пристрої.

Під час заряджання у пошкодженому або дефектному зарядному пристрої може виникати незвичний запах або дим. Це може призвести до травмування людей або пошкодження майна.

- Витягніть мережевий штекер із розетки.

У разі недостатнього відведення тепла зарядний пристрій може перегрітися або спалахнути. Це може призвести до серйозного травмування людей (можливо, з летальними наслідками) і пошкодження майна.

- Не закривайте зарядний пристрій.
- Не підвищуйте зарядний пристрій за настінний фіксатор.

Під час заряджання кількох зарядних пристроїв, підключених до однієї розетки, може виникати перевантаження електропроводки. Вона може перегрітися і спалахнути. Це може призвести до серйозного травмування людей (можливо, з летальними наслідками) і пошкодження майна.

- Підключайте один зарядний пристрій до розетки.
- Не підключайте зарядний пристрій до розетки з кількома приладами.

4.6 Транспортування приладу

Працювати слід тільки в рукавичках, щоб не травмуватися гострими та гарячими деталями приладу.



Перед транспортуванням вимкніть прилад, дайте ножеві повністю зупинитися та витягніть аварійний вимикач.

Перевозити прилад слід лише з охолодженим електродвигуном.

Зважаючи на вагу приладу, за потреби використовуйте відповідні вантажні пристрої (вантажні платформи, підйомні пристрої).

Зафіксуйте прилад і його інші деталі (наприклад, кошик для трави) на вантажній платформі кріпильними засобами достатніх розмірів (ременями, канатами тощо).

Під час піднімання та перенесення уникайте контакту з ножем газнокосарки.

Дотримуйтесь вказівок, наведених у розділі «Транспортування». Там описано, як піднімати та кріпити прилад. (⇒ 14.)

Під час транспортування приладу дотримуйтесь регіональних приписів, зокрема тих, що стосуються безпеки завантаження та перевезення предметів на вантажній платформі.

4.7 Транспортування акумулятора

Акумулятор не захищено від усіх впливів навколишнього середовища. Якщо акумулятор зазнав певного впливу навколишнього середовища, його або інше майно може бути пошкоджено.

- Не транспортуйте пошкоджений акумулятор.

- Для транспортування акумуляторів у приладі використовуйте упаковку з низькою електропровідністю або відповідні неметалеві контейнери.

Під час транспортування за межами приладу акумулятор може перекинутися або зміститися. Це може призвести до травмування людей і пошкодження майна.

- Помістіть акумулятор в упаковку або контейнер так, щоб він не міг зміститися.
- Зафіксуйте упаковку або контейнер так, щоб вони не могли зміститися.

Не залишайте акумулятор у автомобілі та ніколи не піддавайте його впливу прямих сонячних променів.

Під час транспортування літій-іонних акумуляторів будьте особливо обережні. Особливо слід дбати про те, щоб під час транспортування акумуляторів не сталося коротке замикання. Тому зберігайте оригінальну картонну упаковку акумулятора. Транспортуйте акумулятори STIHL у непошкодженій упаковці або в косарці.

4.8 Перед початком роботи

Обов'язково переконайтеся, що особи, які працюватимуть із приладом, ознайомилися з Посібником із експлуатації.

Дотримуйтеся встановлених місцевими органами влади вимог щодо тривалості експлуатації пристроїв із електродвигуном для роботи у саду.

Перед косінням уважно огляньте ділянку і винесіть із неї каміння, палиці, дріт, кістки та інші сторонні предмети, які прилад може підкидати вгору.

Перешкоди (наприклад, пеньки, коріння) легко не помітити у високій траві.

Тому перед роботою з приладом позначте на ділянці газону всі приховані об'єкти (перешкоди), які не можна прибрати.

Перед першим використанням приладу необхідно зняти пакувальний матеріал та транспортні запобіжники.

Перед початком роботи з приладом обов'язково замініть усі дефектні, зношені та пошкоджені частини. Зношені або пошкоджені надписи з попередженнями на корпусі приладу необхідно замінити. Усі необхідні наклейки та запасні частини можна придбати у офіційного дилера STIHL.

Прилад можна використовувати тільки в належному технічному стані. Перед кожним введенням в експлуатацію виконуйте описані нижче перевірки.

- Перевірте, чи належним чином зібрано прилад.
- Перевірте, чи в робочому стані тип ножа і весь ріжучий блок (ніж газонокосарки, кріпильні елементи, корпус косильного механізму). Особливо уважно слід перевіряти, чи надійно їх встановлено, чи не мають вони ознак пошкодження або зносу (щербин або тріщин).
- Перевірте, чи захисні механізми (наприклад, клапан викидача, корпус, ручка керування, ручка зупинки двигуна) перебувають у бездоганному стані та правильно функціонують.

– Перевірте, чи не пошкоджено та чи повністю встановлено кошик для трави (пошкоджений кошик для трави використовувати не можна).

– Перевірте, чи працює механізм гальмування електродвигуна.

За потреби виконайте всі необхідні роботи або зверніться до сервісної служби. Компанія STIHL рекомендує звертатися до офіційного дилера STIHL.

Ніколи не вмикайте електродвигун без відповідно встановленого ножа. Це може призвести до перегрівання електродвигуна!

Дотримуйтеся даних, наведених у розділах «Акумулятор» (⇒ 4.3) і «Зарядний пристрій» (⇒ 4.4).

4.9 Під час роботи

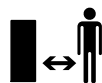

Не використовуйте прилад, якщо поблизу перебувають інші люди (особливо діти) або тварини.

Заборонено працювати, якщо температура навколишнього середовища нижча +5°C.

Працуйте лише при денному світлі або при належному штучному освітленні.

Заборонено працювати з приладом під дощем, у грозу та особливо при можливості ураження блискавкою.



Увага! Небезпека травмування!

Ніколи не наближайте ноги й руки до рухомих деталей. Не торкайтеся ножа, коли він обертається. Тримайтеся на безпечній відстані від отвору викидача.

Завжди дотримуйтеся безпечної відстані, заданої ручкою керування. Ручка керування має завжди бути правильно встановлена. Її конструкцію не можна змінювати. Ніколи не працюйте з приладом зі складеною ручкою керування.

Заборонено знімати та змінювати встановлені на приладі вимикачі й захисні механізми. Зокрема, ніколи не фіксуйте ручку зупинки двигуна на ручці керування (наприклад, прив'язуванням).

Ніколи не закріплюйте на ручці керування сторонні предмети (наприклад, робочий одяг).

На вологій поверхні зростає загроза травмування через зменшення стійкості приладу.

Будьте особливо обережні працюючи, щоб не підсковзнутись. Якщо це можливо, не використовуйте прилад на вологій поверхні.

Не залишайте прилад під дощем.

Під час експлуатації гніздо для акумулятора має бути завжди закритим.

Увімкнення приладу

Вмикайте прилад обережно, дотримуючись порад із розділу «Введення приладу в експлуатацію». (⇒ 12.)

Пильнуйте, щоб тип ножа перебував на достатній відстані від ніг.

Під час увімкнення прилад має стояти на рівній поверхні.

Перед увімкненням і під час нього заборонено перекидати прилад.

Не запускайте електродвигун, якщо викидний отвір не закрито клапаном викидача або кошиком для трави.

Уникайте надто частого вмикання приладу протягом короткого проміжку часу; не «грайтеся» кнопкою ввімкнення. Це може призвести до перегрівання електродвигуна!

Робота на схилах

Схили потрібно завжди обробляти в поперечному напрямку, а не в повздовжньому. Якщо під час косіння в повздовжньому напрямку користувач утратить контроль, він може потрапити під прилад, який працює.

Будьте особливо обережні, коли змінюєте напрямок руху на схилі.

Займайте надійне положення для роботи на схилах, не косіть на дуже крутих схилах.

З міркувань безпеки заборонено використовувати прилад на схилах із кутом нахилу більше 25° (46,6 %).

Небезпека травмування!

Кут нахилу 25° відповідає вертикальному підйому в 46,6 см на 100 см горизонтальної поверхні.

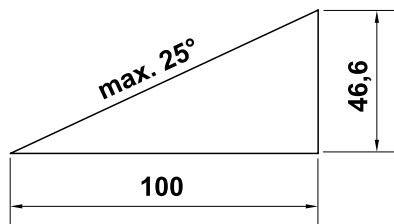

Процес роботи



Увага! Небезпека травмування!

Ніколи не наближайте ноги й руки до рухомих деталей. Не торкайтеся ножа, коли він обертається. Тримайтеся на безпечній відстані від

отвору викидача. Завжди дотримуйтеся безпечної відстані, заданої ручкою керування.



Намагайтеся не перевіряти ніж під час експлуатації приладу. Не відкривайте клапан викидача та/або не знімайте кошик для трави, коли ніж газонкосарки працює. Стережіться поранення ножем, який обертається.

Ведіть прилад повільно. Ніколи не біжіть. При швидкому переміщенні приладу зростає небезпека поранення у випадку спотикання, ковзання тощо.

Будьте особливо пильні, повертаючи прилад або підтігаючи його до себе. **Не спітніться!**

Розміщені в луговому дерені об'єкти (оприскувачі для газонів, стовпці, водяні крани, фундаменти, електропроводку тощо) слід оминати. Ніколи не переїжджайте такі сторонні об'єкти.

Якщо ріжучий інструмент або прилад наштоткнулися на якусь перешкоду чи сторонній предмет, вимкніть електродвигун, витягніть аварійний вимикач і ретельно огляньте прилад.



Обережно! Тип ножа продовжує обертатись протягом декількох секунд після вимкнення приладу.

Електродвигун слід вимикати в таких випадках:

- якщо під час транспортування прилад потрібно перевезти через будь-яку іншу поверхню, крім трави;
- під час транспортування приладу до площі косіння й назад;
- перш ніж знімати кошик для трави;

- перед регулюванням висоти скошування.



У наведених нижче випадках потрібно вимкнути електродвигун, витягнути аварійний вимикач і переконатися, що ріжучий інструмент зупинився.

- Перш ніж витягнути акумулятор.
- Перш ніж залишити прилад без нагляду.
- Перш ніж транспортувати, піднімати або переносити прилад.
- Перед розмиканням блокувань або чищенням викидного отвору.
- Перш ніж перевіряти, чистити прилад або виконувати інші роботи на ньому (наприклад, розкласти або складати ручку керування).
- Якщо ріжучий інструмент зіткнувся із стороннім предметом. Необхідно перевірити ріжучий інструмент на наявність пошкоджень. Заборонено користуватися приладом із пошкодженим або погнутих ножовим валом або валом двигуна. **Небезпека поранення несправними деталями!**
- Якщо прилад почав незвично сильно вібрувати. У цьому випадку весь прилад, особливо ріжучий інструмент, необхідно перевірити на наявність пошкоджень або ослаблених деталей. Пошкоджені деталі слід замінити перед подальшою експлуатацією, ослаблені деталі – зафіксувати або закрити.



Небезпека травмування!

Сильна вібрація зазвичай указує на наявність пошкоджень. Заборонено користуватися приладом із пошкодженим або погнутих ножовим валом чи ножем косарки. Якщо вам бракує необхідних знань, зверніться для проведення необхідного ремонту до фахівців. Компанія STIHL рекомендує звертатися до офіційного дилера STIHL.

4.10 Технічне обслуговування, чищення, ремонт і зберігання

Перед будь-якими маніпуляціями з приладом, регулюванням або чищенням

- вимкніть електродвигун,
- вийміть аварійний вимикач і 
- за потреби витягніть акумулятор.

Перед технічним обслуговуванням, чищенням приладу або його розміщенням для зберігання в закритих приміщеннях дайте приладу повністю охолонути.

Чищення

Уважно чистьте увесь прилад після застосування. (⇒ 13.2)

Залишки трави зніміть за допомогою дерев'яної палички. Чистьте нижню частину газонокосарки за допомогою щітки з водою.

Для чищення приладу не використовуйте системи з високим тиском води та не мийте прилад під струменем води (наприклад, із садового

шлангу). Не використовуйте активні очисні засоби. Вони можуть пошкодити пластик і метал, а відтак можуть завадити безпечній роботі приладу STIHL.

Щоб зменшити ризик перегріву та пожежі, слідкуйте за тим, щоб у зону вентиляційних отворів на верхній частині приладу (між капотом електродвигуна та корпусом) та нижній частині приладу (викидний отвір) не потрапляли сторонні предмети (наприклад, трава, солома, мох, листя чи жир).

Технічне обслуговування

Дозволяється виконувати лише такі роботи з технічного обслуговування, про які йдеться в посібнику з експлуатації. Усі інші роботи повинні проводити тільки працівники сервісних центрів.

Якщо Вам не вистачає необхідної інформації та допоміжних засобів, це все **завжди** можна отримати у працівника сервісного центру. Для технічного обслуговування та ремонту приладів компанія STIHL рекомендує звертатися до офіційного дилера STIHL. Спеціалісти офіційних дилерських центрів STIHL регулярно проходять навчання та отримують технічний інструктаж.

Застосовуйте лише інструменти, приладдя чи навісні пристрої, допущені компанією STIHL до використання із цим приладом. Інакше існує загроза нещасних випадків, які можуть призвести до поранень і пошкодження приладу. Якщо у Вас виникли запитання, обов'язково зверніться до офіційного дилера.

Оригінальні інструменти, навісне приладдя та запасні частини STIHL за своїми властивостями оптимально підходять для приладу та вимог користувача. Оригінальні запчастини STIHL можна визначити за номером запчастини, написом STIHL і маркуванням на запчастині компанії STIHL (за потреби). На запчастині малого розміру може бути присутній лише знак маркування.

Підтримуйте попереджувальні та вказівні наклейки чистими, щоб їх можна було прочитати. Пошкоджені або загублені наклейки слід замінювати новими оригінальними наклейками, які можна придбати у офіційного дилера STIHL. Якщо деталь потрібно замінити на нову, зверніть увагу, щоб нова деталь мала аналогічну наклейку.

Потрібно регулярно перевіряти, чи надійно встановлено ніж газонокосарки та чи не має він ознак пошкодження або зносу.

Роботи з ножем газонокосарки можна проводити лише у цупких робочих рукавицях та з надзвичайною обережністю.

Для підтримання приладу в робочому стані міцно закручіть всі гайки, болти та гвинти, особливо гвинт кріплення ножа.

Регулярно перевіряйте весь прилад і кошик для трави, особливо перед зберіганням (наприклад, зимовим періодом), на наявність зносу та пошкоджень. З огляду на техніку безпеки відразу міняйте зношені чи пошкоджені деталі, щоб пристрій завжди був у надійному робочому стані.

Зняті для проведення технічного обслуговування конструктивні елементи й захисні механізми необхідно негайно встановити відповідно до чинних вимог.

4.11 Зберігання при довгих перервах у роботі

Зберігайте охолоджений прилад, акумулятор і аварійний вимикач окремо у сухому замкненому приміщенні, до якого не мають доступу діти.

Переконайтеся щодо захищеності приладу від некомпетентних осіб (наприклад, дітей).

Дбайливо очистьте прилад перед збереженням (наприклад, зимова пауза).

Зберігайте прилад у технічно безпечному стані.

Зберігайте прилад на рівній поверхні так, щоб він не міг ненавмисно відкотитися.

4.12 Утилізація

Переконайтеся у відповідній утилізації приладу (косарки, акумулятора, зарядного пристрою, додаткового приладдя), що вийшов із ладу. Перед утилізацією розберіть косарку. Щоб уникнути нещасних випадків, насамперед слід від'єднати аварійний вимикач і електрокабель вимикача електродвигуна.

Стережіться поранень: ріжучий інструмент небезпечний!

Ніколи не залишайте без нагляду прилад, який вийшов з експлуатації.

Подбайте про те, щоб прилад, а особливо ріжучий інструмент, не знайшли діти.

Акумулятори слід утилізувати окремо від приладу. Перед утилізацією слід подбати про те, щоб акумулятори розрядилися (наприклад, залишити електродвигун працювати). Під час утилізації акумуляторів дотримуйтеся норм безпеки та захисту навколишнього середовища.

5. Опис позначень



Увага!

Перед вмиканням приладу прочитайте посібник з експлуатації.



Небезпека травмування!

Не допускайте сторонніх осіб у небезпечну зону.

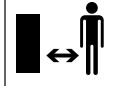

Обережно – гострі ножі!

Після вимкнення електродвигуна ножі продовжують обертатися. Перед технічним обслуговуванням витягніть стопор (аварійний вимикач).

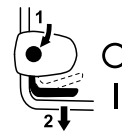

RMA 339:

Запустіть електродвигун.



RMA 339 C:

Запустіть електродвигун.



RMA 339 C:

Зупиніть електродвигун.

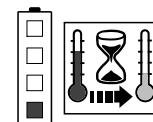

Акумулятор занадто теплий. Процес заряджання починається після фази охолодження. Відповідно, акумулятор можна використовувати лише після фази охолодження.

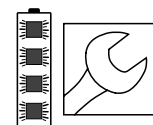

Акумулятор пошкоджено, і його необхідно замінити.

6. Комплект постачання



Поз.	Опис	К-сть
A	Базовий прилад	1
B	Кришка кошика для трави	1
C	Нижня частина кошика для трави	1
D	Болт	2
M	Аварійний вимикач	1

Поз.	Опис	К-сть
N	Зарядний пристрій	
O	Акумулятор	
•	Посібник з експлуатації	1

RMA 339 C:

E	Втулка	1
F	Гвинт	1
G	Шайба	2
H	Гайка	1

RMA 339:

I	Гвинт із напівпотаємною головкою	2
J	Кабельний блок	1
K	Барашковий гвинт	2

 Комплект постачання може відрізнятися залежно від країни постачання та моделі приладу.

7. Підготовка приладу до експлуатації

7.1 Загальні відомості



Небезпека травмування
Дотримуйтеся відповідних правил, наведених у розділі «Техніка безпеки» (⇒ 4.).



Перш ніж розпочати будь-які роботи з косаркою, необхідно витягнути аварійний вимикач (⇒ 9.2).

- Для виконання всіх описаних робіт надійно встановіть прилад на рівній і твердій горизонтальній поверхні.



На момент постачання акумулятори заряджено приблизно на 30%. Тому перед першим введенням в експлуатацію їх необхідно зарядити.

- Зарядіть акумулятор (⇒ 8.4).

7.2 Монтаж односторонньої ручки керування (RMA 339 C)



- **1** Вставте втулку (E) в отвір на ручці керування (1).
- **2** Насадіть на втулку обидві шайби (G) випуклою стороною всередину.
- **3** Утримуючи втулку (E) і шайби (G), установіть їх разом із рукою керування (1) у консоль (2).
- **4** Установіть гайку (H) на консоль, як показано на рисунку.
- **5** Просуньте гвинт (F) ззовні всередину крізь отвори на ручці керування (1) і вставте в консоль (2).
- **6** Затягніть гвинт (F). Момент затягування: **18 - 22 Н·м**

Монтаж електрокабелю

- Вкладіть електрокабель (3) у кабельний блок, як показано на рисунку.
- Вставте кабель у тримач на ручці керування (4).
- Зафіксуйте кабель за допомогою затискача (5) на ручці керування.

7.3 Монтаж двосторонньої ручки керування (RMA 339)



Монтаж верхньої частини ручки керування

- **1** Просуньте гвинт із напівпотаємною головкою (I) крізь кабельний блок (J) і навісьте електрокабель (1).
- **2** Установіть двосторонню ручку керування (2) на обидві нижні частини ручки керування (3).
- **3** Вставте гвинти з напівпотаємною головкою (I) (справа з кабельним блоком (J), зліва – без нього) в отвори зсередини назовні.
- **4** Затягніть барашковими гвинтами (K).

Монтаж затискача кабелю

- Установіть затискач кабелю (4) на верхній частині ручки керування. Вкладіть електрокабель (1), як показано на рисунку.
- Закрийте скобу (5) до фіксування. Відстань між затискачем кабелю та перемикачем: **25 - 27 см**

7.4 Збирання кошика для трави



- Кришку кошика для трави (B) встановіть на нижню частину кошика для трави (C). Слідкуйте за правильним положенням у напрямних.
- Болти (D) вставте зсередини крізь спеціальні отвори.

- Легко натисніть на кришку кошика для трави (B), щоб зафіксувати її в нижній частині кошика для трави.
- Навісьте кошик для трави (⇒ 9.7).

8. Акумулятор і зарядний пристрій

8.1 Загальні відомості

Експлуатуйте косарки **RMA 339 і RMA 339 C** виключно із перезаряджуваними **літій-іонними акумуляторами STIHL типу АК**.

Акумулятори, що постачаються за потреби, оптимально підходять для передбаченого застосування. Однак можна використовувати всі наявні в продажу акумулятори STIHL типу АК.

Електронне обладнання косарки обмінюється даними з установленим акумулятором і пристосовує потужність електродвигуна до відповідної ємності.

8.2 Підключення зарядного пристрою до електромережі



- Вставте мережевий штекер (1) у розетку (2).
- Після підключення зарядного пристрою до електромережі відбувається самотестування. Під час цього процесу світлодіодний індикатор (3) на зарядному пристрої засвічується зеленим (потім – червоним) приблизно на 1 секунду, а потім гасне (⇒ 8.6).

8.3 Виймання та встановлення акумулятора



- Витягніть аварійний вимикач (⇒ 9.2) і утримуйте кришку гнізда для акумулятора відкритою.



Виймання акумулятора

- Натисніть (1) стопорний важіль у напрямку до акумулятора та витягніть акумулятор (2) угору.

Установлення акумулятора

- Злегка натиснувши акумулятор (2), як зображено на малюнку, вставляйте його до упору у відповідне гніздо, доки не почуєте клацання.

8.4 Заряджання акумулятора



Тривалість заряджання

залежить від різних факторів, зокрема від температури акумулятора або навколишнього середовища. Тому фактичний час заряджання може відрізнятись від наведених даних. Дані про час заряджання можна переглянути за посиланням www.stihl.com/charging-times.



Після підключення зарядного пристрою до акумулятора процес заряджання починається автоматично. Якщо акумулятор повністю зарядився, зарядний пристрій вимкнеться автоматично.

Під час заряджання акумулятор і зарядний пристрій можуть нагріватись.

- Витягніть акумулятор із гнізда для батареї. (⇒ 8.3)
- Підключіть зарядний пристрій до електромережі. (⇒ 8.2)
- Вставте акумулятор (1) до упору в напрямні на зарядному пристрої (2). Світлодіодний індикатор на зарядному пристрої (3) світитиметься зеленим. Світлодіодні індикатори акумулятора (4) світяться зеленим і показують рівень заряду.
- Якщо світлодіодні індикатори зарядного пристрою (3) та акумулятора (4) не світяться, витягніть мережевий штекер. Акумулятор заряджено повністю.
- Витягніть акумулятор із зарядного пристрою та вставте у відповідне гніздо. (⇒ 8.3)

8.5 Світлодіодні індикатори акумулятора



Відображення рівня заряду

- Натисніть кнопку (1). Світлодіодні індикатори світяться зеленим протягом 5 секунд і показують рівень заряду.
- Якщо правий світлодіодний індикатор блимає зеленим, зарядіть акумулятор. (⇒ 8.4)

Несправності

Світлодіодні індикатори вказують на несправності косарки або акумулятора. Вони можуть світитися або блимати червоним.

4 світлодіодні індикатори блимають червоним: акумулятор несправний.

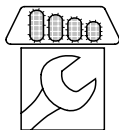

1 світлодіодний індикатор світиться червоним: температура акумулятора зависока або занижка.

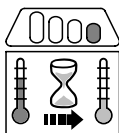

Три світлодіодні індикатори світаються червоним: косарка занадто тепла.

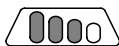

3 світлодіодні індикатори блимають червоним: косарка несправна.



- Усуньте несправності. (⇒ 20.)

8.6 Світлодіодний індикатор зарядного пристрою



Світлодіодний індикатор (3) показує стан зарядного пристрою. Він може світитися або блимати червоним.

Світлодіодний індикатор світиться зеленим, а світлодіодні індикатори акумулятора світаються або блимають зеленим: акумулятор заряджається.



Світлодіодний індикатор блимає червоним: між зарядним пристроєм і акумулятором немає контакту або акумулятор чи зарядний пристрій несправний.



Якщо світлодіодний індикатор світиться зеленим і 1 світлодіодний індикатор акумулятора світиться червоним, температура акумулятора зависока або занижка.

- Усуньте несправності. (⇒ 20.)

9. Пристрої керування

9.1 Гніздо для акумулятора



i Під час експлуатації гніздо для акумулятора має бути завжди закритим.

Відкривання гнізда для акумулятора

- Злегка натисніть на фіксатор (1) і відкиньте кришку (2) назад.

Закривання гнізда для акумулятора

- Закрийте кришку (2) та прослідкуйте, щоб фіксатори (1) закріпилися.

9.2 Аварійний вимикач



Косарка може працювати, лише якщо аварійний вимикач вставлено в роз'єм позаду гнізда для акумулятора.



Небезпека травмування!

Перед використанням приладу, зокрема транспортуванням, технічним обслуговуванням, чищенням і перевіркою аварійний вимикач потрібно витягнути. (⇒ 4.)



- Відкрийте кришку гнізда для акумулятора (1) на передній частині приладу та утримуйте відкритою. (⇒ 9.1)

Виймання

Витягніть аварійний вимикач (2) з основи (3) та зберігайте окремо від косарки.

Установлення

Вставте аварійний вимикач (2) до упору в основу (3).

- Закрийте кришку гнізда для акумулятора (1).

9.3 Вимикач режиму Eco



У гнізді для акумулятора розташований вимикач режиму Eco, який збільшує термін експлуатації акумулятора. (⇒ 10.2)

Увімкнення режиму Eco

- Установіть вимикач у положення I.

Вимкнення режиму Eco

- Установіть вимикач у положення O.

9.4 Установлення односторонньої ручки керування (RMA 339 C)



Небезпека защемлення!

Користуючись важелем фіксування, постійно тримайте рукою верхню частину ручки керування в найвищому місці. У жодному разі не вставляйте пальці між рукою керування +та консоллю (над або під важелем фіксування).

Складання ручки керування

Положення для транспортування

(для чищення приладу, компактного транспортування та зберігання).

- Утримуючи рукою верхню частину ручки керування (2) у найвищому місці, злегка підніміть її (вивільніть).
- Натисніть донизу й утримуйте важіль фіксування (1).
- Складіть ручку керування (2) уперед і при цьому слідкуйте, щоб не пошкодити електрокабель.

Робоча позиція (для переміщення приладу).

- Відкиньте ручку керування (2) назад, слідкуючи за тим, щоб вона повністю зафіксувалася.

Налаштування висоти

Висота односторонньої ручки керування має 2 рівні.

- Утримуючи рукою верхню частину ручки керування (2) у найвищому місці, злегка підніміть її (вивільніть).
- Натисніть донизу й утримуйте важіль фіксування (1).
- Установіть ручку керування (2) в потрібне положення.
- Відпустіть важіль фіксування (1), слідкуючи за тим, щоб ручка керування повністю закріпилася.

9.5 Складання двосторонньої ручки керування (RMA 339)



Небезпека защемлення!

Коли барашкові гвинти ослаблено, верхня частина ручки керування може скластися. А тому під час відкручування барашкових гвинтів верхньої частини ручки керування тримайте її рукою в найвищому місці.

Положення для транспортування (для чищення приладу, компактного транспортування та зберігання).

- Ослабте барашкові гвинти (1) так, щоб вони могли вільно обертатися.
- Складіть верхню частину ручки керування (2) вперед.

Робоча позиція (для переміщення приладу).

- Верхню частину ручки керування (2) відкиньте назад і притримуйте рукою.
- Закрутіть барашкові гвинти (1). Слідкуйте за правильним положенням кабельного блока (3).

9.6 Центральний механізм регулювання висоти скошування



Можна встановити **5** різних рівнів висоти скошування.

Рівень 1 = 30 мм

Рівень 5 = 70 мм

Косарки для Великобританії

Можна встановити **6** різних рівнів висоти скошування.

Рівень S = 20 мм

Рівень 5 = 70 мм



Щоб уникнути пошкоджень, найменшу висоту скошування можна використовувати тільки на газонах із рівною поверхнею.

Регулювання висоти скошування

- **1** Злегка відтягуйте важіль регулювання висоти скошування (1) у напрямку від косарки, щоб вивільнити його з фіксаторів (2).
- **2** Підніміть або опустіть косарку.
Вища висота скошування: підніміть косарку за важіль регулювання висоти скошування (1) (важіль пересунеться вперед).
Нижча висота скошування: натисніть на косарку вниз за допомогою важеля регулювання висоти скошування (1) (важіль пересунеться назад).
- Притисніть важіль регулювання висоти скошування (1) до косарки, щоб закріпити його у фіксаторах (2). На вибрану висоту скошування вказує передній фіксатор (3).

9.7 Кошик-уловлювач

Навішування



- Відкрийте й тримайте клапан викидача (1).
- Щоб навісити кошик-уловлювач (2), вставте фіксатори (3) у заглиблення (4) на задній стороні приладу.
- Закрийте клапан викидача (1).

Знімання

- Відкрийте й тримайте клапан викидача (1).
- Підніміть кошик-уловлювач (2) і зніміть його в напрямку назад.
- Закрийте клапан викидача (1).

9.8 Індикатор рівня заповнення



Потік повітря, створюваний ножем, піднімає індикатор рівня заповнення (1). Якщо кошик для трави заповнено, потік повітря припиняється. Якщо потік повітря замалий, індикатор рівня заповнення (1) повертається в стан простоювання. Це вказує на необхідність спорожнити кошик для трави.

Нормальне функціонування індикатора рівня заповнення можливе лише в разі оптимального потоку повітря. Зовнішні фактори, такі як волога, густа чи висока трава, низькі рівні висоти скошування, забруднення тощо, можуть вплинути на потік повітря та функціонування індикатора рівня заповнення.

A Кошик для трави заповнюється

B Кошик для трави заповнено

- Спорожніть наповнений кошик для трави (⇒ 12.4).

10. Вказівки щодо роботи

10.1 Загальні відомості

Щоб трава на газоні була гарною та густою, косіть її часто, не допускаючи відростання.

У гарячому й сухому кліматі не скошуйте газон надто коротко, бо сонце випалить траву й зробить газон непривабливим!

Гострота ножа безпосередньо впливає на малюнок на газоні, тому ніж слід регулярно заточувати. Для цього зверніться до офіційного дилера STIHL.

10.2 Продуктивність косіння

Продуктивність косіння (термін експлуатації акумулятора) залежить від властивостей трави та вибраної висоти скошування. Продуктивність косіння можна збільшити такими методами:

- косити газон частіше;
- збільшити висоту скошування;
- зменшити швидкість переміщення;
- чекати, доки газон перед косінням висохне.

За потреби можна придбати додаткові літій-іонні акумулятори STIHL (додаткове приладдя).

Режим Eco

Косарка має **режим Eco**, який дає змогу збільшити ефективність використання енергії та продуктивність косіння.



Режим Eco можна вмикати та вимикати за допомогою вимикача у гнізді для акумулятора. (⇒ 9.3)

Принцип роботи

Швидкість обертання електродвигуна автоматично зменшується, якщо необхідна менша потужність. За потреби більшої потужності швидкість обертання знову збільшується протягом кількох секунд.

10.3 Робоча зона користувача



- З міркувань безпеки під час роботи електромотора користувач повинен завжди перебувати в робочій зоні позаду ручки керування. Завжди дотримуйтеся безпечної відстані, заданої ручкою керування.
- газонокосаркою повинна керувати лише одна особа. Сторонніх осіб не можна допускати в небезпечну зону. (⇒ 4.)

10.4 Припустиме навантаження електродвигуна

Не вмикайте косарку у високій траві. У випадку ускладненого запуску електродвигуна виберіть більшу висоту скошування.

Навантаження косарки під час її роботи не має викликати значного зниження швидкості обертання електродвигуна.

У випадку зменшення швидкості обертання двигуна під час косіння високої трави встановіть більшу висоту скошування та/або знизьте швидкість переміщення.



Під час роботи в режимі Eco швидкість обертання автоматично зменшується, якщо необхідно менше потужності. (⇒ 10.2)

10.5 Якщо ніж косарки блокується

Відразу вимкніть електродвигун і витягніть аварійний вимикач. Усуньте причину несправності.

10.6 Захист електродвигуна від перенавантаження

Якщо під час роботи електродвигун перенавантажується, електронне обладнання його вимикає. На акумуляторі загоряються три червоні світлодіодні індикатори захисту від перегрівання. (⇒ 8.5)

Причини перенавантаження:

- ніж косарки затуплений;
- трава зависока, або встановлено замалу висоту скошування;
- зависока швидкість переміщення;
- засмічення вентиляційної решітки (отворів для всмоктування повітря).

Повторний запуск

Після охолодження протягом макс. 10 хв. (залежно від температури навколишнього середовища) увімкніть прилад, як зазвичай. (⇒ 12.)

11. Захисні механізми

Прилад оснащено багатьма запобіжними механізмами для безпечного користування та захисту від неправильного використання.



Небезпека травмування!

Якщо виявлено несправність запобіжного механізму, приладом користуватися не можна. Зверніться до офіційного дилера. Компанія STIHL рекомендує звертатися до офіційного дилера STIHL.

11.1 Аварійний вимикач

Електродвигун можна ввімкнути тільки тоді, коли вставлено аварійний вимикач (⇒ 9.2).

11.2 Захисні механізми

Газонокосарка оснащена захисними механізмами, які запобігають ненавмисному контакту з ножем газонокосарки та скошеною травою, яка викидається.

До них належать корпус, клапан викидача, кошик для трави й правильно встановлена ручка керування.

11.3 Обслуговування двома руками

Електродвигун можна ввімкнути тільки тоді, коли права рука натискає та утримує кнопку ввімкнення, а ліва притискає ручку зупинки двигуна до ручки керування.

11.4 Механізм гальмування електродвигуна

Після відпускання ручки зупинки двигуна ніж газонокосарки зупиниться менш ніж через 3 секунди.

Вбудований механізм гальмування електродвигуна скорочує час гальмування ножів.

Вимірювання часу гальмування

Після запуску електродвигуна ніж починає обертатися й виникає шум від повітряного потоку. Робота за інерцією триває, доки чути шум повітряного

потоку після зупинки електродвигуна. Час гальмування можна виміряти за допомогою секундоміра.

12. Введення приладу в експлуатацію

12.1 Підготовка до використання



Небезпека травмування!

Дотримуйтеся відповідних правил безпеки, наведених у розділі «Техніка безпеки». (⇒ 4.)

- Зарядіть акумулятор і вставте у відповідне гніздо. (⇒ 8.4)
- Установіть аварійний вимикач. (⇒ 9.2)

12.2 Увімкнення косарки



Не вмикайте косарку у високій траві. У випадку ускладненого запуску електродвигуна виберіть більшу висоту скошування.

- **1** Натисніть і утримуйте кнопку ввімкнення (1).
- **2** Підтягніть ручку зупинки двигуна (2) до ручки керування та утримуйте її в такому положенні.
- Кнопку ввімкнення (1) можна відпустити після притискання ручки зупинки двигуна (2).

12.3 Вимкнення газонокосарки



- Відпустіть ручку зупинки двигуна (1). Електродвигун і ножі газонокосарки повністю зупиняться за короткий час гальмування.

12.4 Спорожнення кошика для трави



Небезпека травмування!

З міркувань безпеки перед зніманням кошика для трави необхідно зупинити електродвигун.

- Зніміть кошик для трави. (⇒ 9.7)
- Відкрийте кошик для трави за допомогою язичка (1). Відкрийте й утримуйте Кришку кошика для трави (2). Переверніть кошик для трави та викиньте скошену траву.
- Закрийте кошик для трави.
- Навісьте кошик для трави. (⇒ 9.7)

13. Обслуговування

13.1 Загальні відомості



Небезпека травмування

Дотримуйтеся відповідних правил, наведених у розділі «Техніка безпеки» (⇒ 4.).

 Перш ніж розпочати будь-які роботи на косарці, необхідно витягнути аварійний вимикач (⇒ 9.2).

Щорічне технічне обслуговування у офіційного дилера

Один раз на рік газонокосарку повинен перевіряти спеціаліст. Компанія STIHL рекомендує звертатися до офіційного дилера STIHL.

13.2 Чищення приладу



Періодичність технічного обслуговування: після кожного використання

Бережливе поводження дає змогу вберегти прилад від пошкоджень і подовжити термін його експлуатації.

- Вийміть акумулятор. (⇒ 8.3)
- Зніміть кошик для трави. (⇒ 9.7)



Небезпека травмування!

Перед перекиданням установіть косарку на рівній і твердій горизонтальній поверхні. Під час робіт у положенні для чищення прилад може перекинутися. Завжди стійте збоку від приладу. Ніколи не працюйте перед косаркою або позаду неї.

Положення для чищення RMA 339 C

- Щоб перекинути косарку, станьте по праву сторону від неї.
- Верхню частину ручки керування встановіть у фіксоване положення (до упору, важіль фіксування в такому положенні не закріплює її). (⇒ 9.4)
- Правою рукою відкрийте та тримайте клапан викидача (1).

- Лівою рукою візьміться за консоль, як показано на рисунку, утримуючи клапан викидача. Одночасно натисніть і утримуйте важіль фіксування (2) великим пальцем.
- Правою рукою візьміться за передній держак і повільно перекиньте його назад, щоб ручка керування лягла на землю, як показано на рисунку.
- Відпустіть клапан викидача (1) і важіль фіксування (2) та перевірте надійність положення приладу.

Положення для чищення RMA 339

- Складіть двосторонню ручку керування. (⇒ 9.5)
- Перекиньте косарку і встановіть її на нижню частину ручки керування (3).

Указівки щодо чищення

- Усуньте забруднення за допомогою невеликої кількості води, щітки або ганчірки. Ретельно очистьте також ніж косарки. Заборонено мити компоненти електродвигуна, прокладки, підшипники й електричні вузли (наприклад, акумулятори або вимикачі) струменем води під тиском.
- Насамперед зніміть залишки трави за допомогою дерев'яної палички.
- Видаліть забруднення з вентиляційної решітки (отворів для всмоктування повітря) між капотом електродвигуна та нижньою частиною корпусу, щоб забезпечити його достатнє охолодження.
- За потреби використовуйте спеціальний засіб для чищення (наприклад, марки STIHL).

13.3 Електричний двигун і колеса

Двигун не потребує технічного обслуговування.

Підшипники коліс не потребують технічного обслуговування.

13.4 Акумулятор

**Періодичність технічного обслуговування:
перед кожним використанням**

- Для очищення акумулятора використовуйте вологу ганчірку.
- Візуально перевірте, чи не пошкоджено акумулятор. Акумулятори з очевидними пошкодженнями (на зразок тріщин або витікання рідини) використовувати не можна.

13.5 Зарядний пристрій

**Періодичність технічного обслуговування:
перед кожним використанням**

- Витягніть мережевий штекер із розетки.
- Для очищення зарядного пристрою використовуйте вологу ганчірку.
- Почистьте електричні контакти зарядного пристрою пензлем або м'якою щіткою.
- Дотримуйтеся вказівок із посібника з експлуатації зарядного пристрою.

13.6 Перевірка зносу ножів

**Періодичність технічного обслуговування:
перед кожним використанням**



Небезпека травмування!

Знос ножа безпосередньо залежить від місця та тривалості його експлуатації. Якщо прилад використовується на піщаному ґрунті або в умовах сухості, навантаження на ножі збільшується й вони зношуються набагато швидше. Зношений ніж може відламатися та спричинити тяжкі травми. Тому слід завжди дотримуватися технічних вимог щодо обслуговування ножа.

- Покладіть косарку в положення для чищення. (⇒ 13.2)
- Очистьте ніж косарки (1).
- Перевірте товщину ножа **A** принаймні в 5 місцях за допомогою штангенциркуля. Особливо ретельно вимірюйте найменшу товщину біля крилець ножа.
- Перевірте товщину ножа **B** в позначеній сірим області **X** принаймні в 3 місцях за допомогою штангенциркуля.

Межі зносу

Товщина ножа **A**: **1,6 мм**

Ширина ножа **B**: **56 мм**

Ніж слід замінити,

- якщо він пошкоджений (щербини, тріщини);

- якщо результати вимірювання в одному або кількох місцях досягли граничного значення чи менші за допустимі норми.

13.7 Монтаж і демонтаж ножа косарки



Щоб уникнути пошкодження гвинта кріплення ножа, використовуйте для його ослаблення або закручування відповідну торцеву головку (22 мм).

1 Демонтаж

- Для притримування ножа косарки (1) використовуйте відповідну дерев'яну підставку (2).
- Викрутіть гвинт кріплення ножа (3) та зніміть ніж косарки (2).

2 Монтаж



Небезпека травмування!

Ніж косарки дозволяється встановлювати лише так, як показано на рисунку, особливо це стосується язичків (6), які мають бути направлені вниз. Під час замінення ножа косарки також завжди замініть гвинт кріплення ножа (3). Точно дотримуйтеся вказаного моменту затягування гвинта кріплення ножа. Це необхідно для надійної фіксації ріжучого інструмента.

- Почистьте поверхню прилягання ножа та його втулку.

- Ніж косарки (2) необхідно встановлювати відігнутими крильцями вгору. Вставте фіксатори (4) в отвори (5) на ножі косарки.
- Для притримування ножа косарки (1) використовуйте відповідну дерев'яну підставку (2).
- Нанесіть на різьбу гвинта кріплення ножа (3) фіксуючу рідину **Loctite 243**.
- Затягніть гвинт кріплення ножа (3). Момент затягування: **10 - 15 Нм**

13.8 Заточування ножа косарки

Якщо вам бракує потрібних знань і допоміжних засобів, радимо доручати заточування ножів спеціалістам. Компанія STIHL рекомендує звертатися до офіційного дилера STIHL.

Неправильно заточений ніж (нерівномірно, під неправильним кутом тощо) погіршує функціональність приладу. Зокрема, може знизитися продуктивність косіння (термін експлуатації акумулятора), а також збільшитися шумове забруднення.

Указівки щодо заточування

- Зніміть ніж косарки. (⇒ 13.7)
- У процесі заточування охолоджуйте ніж косарки (наприклад, водою). Не слід допускати, щоб поверхня ножа набула синюватого кольору, оскільки це скоротить термін його служби.
- Щоб запобігти вібрації через дисбаланс, заточуйте ніж косарки рівномірно.
- Кут заточування має становити **30°**.

- Слідкуйте за межею зносу. (⇒ 13.6)

13.9 Зберігання (зимовий період)

Прилад слід зберігати в сухому закритому приміщенні з малим вмістом пилу. Переконайтеся, що до приладу не матимуть доступу діти.

Зберігайте газонокосарку лише в надійному робочому стані, за потреби складіть ручку керування.

Усі гайки, болти та гвинти мають бути затягнуті. Замініть попереджувальні написи на приладі, які стерлись, перевірте всю машину на наявність зносу та пошкоджень. Замініть зношені й пошкоджені деталі.

Готуючи прилад до зберігання, слід усунути можливі несправності.

Ставлячи газонокосарку на тривале зберігання (зимовий період), дотримуйтеся наведених нижче правил.

- Старанно почистьте всі зовнішні деталі приладу.
- Добре змажте рухомі компоненти приладу мастилом або жиром.

Зберігання акумулятора

- Витягніть акумулятор із відповідного гнізда та зарядного пристрою.
- Почистьте акумулятор.
- Акумулятор слід зберігати в сухому закритому приміщенні з малим вмістом пилу в упаковці з низькою електропровідністю. Зберігайте акумулятор у місцях, де до нього не матимуть доступу некомпетентні особи (наприклад, діти).

- Не зберігайте резервні акумулятори невикористаними – використовуйте їх по черзі.

- Для забезпечення оптимального терміну служби зберігайте акумулятор у допустимому температурному діапазоні (⇒ 19.1) і з рівнем заряду від 20 % до 40 % (2 світлодіодні індикатори світяться зеленим).

Зберігання зарядного пристрою

- Вийміть акумулятор і витягніть мережевий штекер.
- Очистьте зарядний пристрій.
- Зарядний пристрій слід зберігати в сухому закритому приміщенні з малим вмістом пилу, окремо від акумулятора. Переконайтеся, що він захищений від доступу некомпетентних осіб (наприклад, дітей). Не підвішуйте зарядний пристрій за з'єднувальний кабель.

14. Транспортування

14.1 Перенесення й закріплення косарки



Небезпека травмування!

Дотримуйтеся відповідних правил, наведених у розділі «Техніка безпеки». (⇒ 4.)



Перш ніж розпочати будь-які роботи з косаркою, необхідно витягнути аварійний вимикач. (⇒ 9.2)

Під час транспортування літій-іонних акумуляторів будьте особливо обережні. (⇒ 4.3)

Перенесення приладу

- Піднімайте косарку тільки за ручки для транспортування (1, 2). Завжди дотримуйтеся достатньої дистанції від косарки до тіла, зокрема ступнів і ніг.
- Переносьте косарку, тримаючись однією рукою за верхню ручку для транспортування (2), а другою – за нижню (1).

Інший варіант

- Переносьте косарку однією рукою за верхню ручку для транспортування (2).

Закріплення приладу

- Закріпіть косарку на вантажній платформі відповідними кріпильними засобами.
- Троси й ремені закріпіть на ручці приладу (1, 2).

14.2 Транспортування акумулятора

- Перед транспортуванням слід переконатися, що акумулятор перебуває в належному технічному стані. (⇒ 4.3)
- Транспортувати акумулятор потрібно в приладі або в захищеній упаковці.
- Дотримуйтеся вказівок у розділі «Техніка безпеки – транспортування акумулятора». (⇒ 4.7)

Акумулятор відповідає умовам щодо транспортування небезпечних вантажів. Акумулятору класифіковано як UN 3480 (літій-іонна батарея) і перевірено відповідно до інструкцій UN-елементів, част. III, підпункту 38.3.

Вимоги щодо транспортування див. на веб-сторінці www.stihl.com/safety-data-sheets

15. Зведення зносу до мінімуму та запобігання пошкодженням

Важлива інформація про догляд і технічне обслуговування для продукції типу

Ручна газонокосарка з живленням від акумулятора (STIHL RMA)

Компанія STIHL не несе відповідальності за травмування людей і пошкодження майна, спричинені недотриманням наведених у посібнику з експлуатації вимог, у першу чергу інструкцій з експлуатації та обслуговування, а також правил техніки безпеки, або застосування недозволеного навісного обладнання і запасних частин.

Обов'язково дотримуйтеся наведених нижче інструкцій, щоб запобігти пошкодженням і надмірному зносу вашого приладу STIHL.

1. Швидкозношувані деталі

Окремі деталі приладів STIHL навіть за умови належної експлуатації зношуються. Їх, залежно від тривалості та способу використання, потрібно своєчасно замінювати.

Зокрема, до них належать зазначені нижче компоненти.

- Ножі
- Кошик для трави
- Акумулятор

2. Дотримання вимог, наведених у цьому посібнику з експлуатації

Під час експлуатації, технічного обслуговування та зберігання приладів STIHL необхідно ретельно виконувати наведені в цьому посібнику вказівки. Відповідальність за всі пошкодження, які виникли в результаті недотримання інструкцій із техніки безпеки, експлуатації та техобслуговування, несе користувач.

Насамперед, ідеться про:

- неправильне підключення до мережі (з невідповідною напругою);
- недозволені компанією STIHL зміни в конструкції приладу;
- використання недозволеного, невідповідного або неякісного інструменту та приладдя;
- використання приладу не за призначенням;
- використання приладу в спортивних заходах та інших змаганнях;

- пошкодження приладу в результаті експлуатації з дефектними деталями.

3. Технічне обслуговування

Усі роботи, перелічені в розділі «Обслуговування», потрібно виконувати регулярно.

Якщо користувач не в змозі виконати необхідні роботи самостійно, йому слід звернутися до офіційного дилера.

Для технічного обслуговування та ремонту приладів компанія STIHL рекомендує звертатися до офіційного дилера STIHL.

Спеціалісти офіційних дилерських центрів STIHL регулярно проходять навчання та отримують технічний інструктаж.

У випадку невиконання робіт із техобслуговування можливі пошкодження приладу, відповідальність за які несе користувач.

Зокрема, ідеться про:

- пошкодження двигуна в результаті засмічення вентиляційних прорізів (отворів для всмоктування повітря);
- корозію та інші пошкодження в результаті неправильного зберігання;
- пошкодження приладу через використання неякісних запчастин;
- пошкодження внаслідок несвоєчасного/недостатнього техобслуговування або виконання ремонту чи техобслуговування не в майстерні спеціалізованого сервісного центру.

16. Захист довкілля



Скошену газонну траву треба не викидати на сміття, а переробляти на компост.

Упаковка, прилад і додаткове приладдя виготовлені з матеріалів, що мають вторинно перероблятися та належно утилізуватися.

Екологічно правильна роздільна утилізація сприяє повторному використанню вторсировини. Після закінчення терміну служби приладу, здайте його в пункт прийому вторсировини. Неправильна утилізація може зашкодити здоров'ю та забруднити навколишнє середовище. Під час утилізації дотримуйтеся вказівок, наведених у розділі «Утилізація». (⇒ 4.12)

Зверніться до центру утилізації чи сервісного центру, щоб дізнатися, як правильно утилізувати відходи.



Li-Ion

Завжди утилізуйте акумулятор належним чином, дотримуючись місцевих приписів. Не утилізуйте акумулятори з побутовим сміттям, натомість поверніть їх офіційному дилеру або здайте у відповідний пункт прийому.

17. Замінювані запчастини

Ніж косарки:
6320 702 0140

Гвинт кріплення ножа:
6310 760 2801



Гвинт кріплення ножа потрібно міняти під час кожної заміни ножа. Запасні частини можна придбати в офіційного дилера STIHL.

18. Декларація виробника про відповідність

18.1 Декларація виробника про відповідність стандартам ЄС газонокосарок STIHL RMA 339.0, RMA 339.0 C

STIHL Tirol GmbH
Hans Peter Stihl-Straße 5
6336 Langkampfen (Лангкампфен)
Австрія

заявляє під власну відповідальність, що

- Тип конструкції: акумуляторна газонокосарка
- Марка: STIHL
- Тип: RMA 339.0, RMA 339.0 C
- Ширина скошування: 37 см
- Серійний ідентифікатор: 6320

відповідає застосовним положенням Директив 2000/14/ЄС, 2006/42/ЄС, 2014/30/EU, 2011/65/EU та 2006/66/ЄС, було розроблено та виготовлено відповідно до версій зазначених нижче стандартів, чинних на дату виробництва: EN 60335-1, EN 60335-2-29, EN 60335-2-77, EN 55014-1 та EN 55014-2 (якщо застосовно).

Партнерська організація:
TÜV Rheinland LGA Products GmbH
Tillystraße 2
90431 (Нюрнберг, Німеччина)

Вимірний і гарантований рівень звукової потужності було визначено відповідно до Директиви 2000/14/ЕС, Додаток VIII.

- Вимірний рівень звукової потужності: 89,4 дБ(А)
- Гарантований рівень звукової потужності: 90 дБ(А)

Технічна документація зберігається в компанії STIHL Tirol GmbH.

Рік випуску та серійний номер вказано на газонокосарці.

Лангкампфен, 02.11.2020

STIHL Tirol GmbH

в. о.



Матіас Фляйшер, керівник відділу досліджень і розробки

в. о.



Свен Цімерман, керівник відділу якості

18.2 Знак відповідності



Інформація щодо сертифікатів та заяв про відповідність вимогам ЕАС, які підтверджують виконання технічних Директив та вимог Митного Союзу є на сайтах www.stihl.ru/eac або її можна замовити по телефону у відповідному національному представництві STIHL.



Технічні Директиви та вимоги України виконуються.

18.3 Встановлена тривалість використання

Повна встановлена тривалість використання становить до 30 років.

Встановлена тривалість використання передбачає регулярне технічне обслуговування та догляд відповідно до вимог інструкції з використання.

18.4 Штаб-квартира STIHL

ANDREAS STIHL AG & Co. KG
Badstrasse 115
71336 Waiblingen
Німеччина

18.5 Дочірні компанії STIHL

РОСІЙСЬКА ФЕДЕРАЦІЯ

ООО «АНДРЕАС ШТИЛЬ МАРКЕТИНГ»
вул. Тамбовська, буд. 12, літ. В, офіс 52
192007 Санкт-Петербург, Росія
Гаряча лінія: +7 800 4444 180
E-mail: info@stihl.ru

УКРАЇНА

ТОВ «Андреас Штіль»
вул. Антонова 10, с. Чайки
08135 Київська обл., Україна
Телефон: +38 044 393-35-30
Факс: +380 044 393-35-70
E-mail: info@stihl.ua
www.stihl.ua
Гаряча лінія: +38 0800 501 930

18.6 Представники STIHL

БІЛАРУСЬ

Представництво
ANDREAS STIHL AG & Co. KG
вул. К. Цеткін, 51-11а
220004 Мінськ, Білорусь
Гаряча лінія: +375 17 200 23 76

КАЗАХСТАН

Представництво
ANDREAS STIHL AG & Co. KG
вул. Шагабутдінова, 125А, оф. 2
050026 Алмати, Казахстан
Гаряча лінія: +7 727 225 55 17

18.7 Імпортери STIHL

РОСІЙСЬКА ФЕДЕРАЦІЯ

ООО "ШТИЛЬ ЗЮДВЕСТ"
350000, Российская Федерация,
г. Краснодар, ул. Западный обход, д.
36/1

ООО "ФЛАГМАН"

194292, Российская Федерация,
г. Санкт-Петербург, 3-ий Верхний
переулок, д. 16 литер А, помещение 38

ООО "ПРОГРЕСС"
107113, Российская Федерация,
г. Москва, ул. Маленковская, д. 32, стр.
2

ООО "АРНАУ"
236006, Российская Федерация,
г. Калининград, Московский проспект, д.
253, офис 4

ООО "ИНКОР"
610030, Российская Федерация,
г. Киров, ул. Павла Корчагина, д. 1Б

ООО "ОПТИМА"
620030, Российская Федерация,
г. Екатеринбург, ул. Карьерная д. 2,
Помещение 1

ООО "ТЕХНОТОРГ"
660112, Российская Федерация,
г. Красноярск, ул. Парашютная, д. 15

ООО "ЛЕСОТЕХНИКА"
664540, Российская Федерация,
с. Хомутово, ул. Чапаева, д. 1, оф. 39

УКРАЇНА

ТОВ «Андреас Штіль»
вул. Антонова 10, с. Чайки
08135 Київська обл., Україна

БІЛОРУСЬ

ООО «ПИЛАКОС»
ул. Тимирязева 121/4 офис 6
220020 Минск, Беларусь

УП «Беллесэкспорт»
ул. Скрыганова 6.403
220073 Минск, Беларусь

КАЗАХСТАН

ИП «ВОРОНИНА Д.И.»
пр. Райымбека 312
050005 Алматы, Казахстан

КИРГИЗСТАН

ОсОО «Муза»
ул. Киевская 107
720001 Бишкек, Киргизия

ВІРМЕНІЯ

ООО «ЮНИТУЛЗ»
ул. Г. Парпеци 22
0002 Ереван, Армения

19. Технічні характеристики

RMA 339.0, RMA 339.0 C

Серійний ідентифікатор	6320
Тип	Електронно-комутований двигун
Напряга	36 В
Споживана потужність	900 Вт
Клас захисту	III
Тип захисту	IPX 1
Ріжучий пристрій	Ножова траверса
Ширина скошування	37 см

RMA 339.0, RMA 339.0 C

Частота обертання ріжучого пристрою	3350 об/хв
Привод ножевої траверси	постійний
Момент затягування гвинта кріплення ножа	10 - 15 Н·м
Висота скошування	30 - 70 мм
Висота скошування (тільки для Великобританії)	20 - 70 мм
Кошик для трави	40 л
Діаметр переднього колеса	150 мм
Діаметр заднього колеса	180 мм

Емісія шуму:

Відповідно до стандарту 2000/14/ЕС / S.I. 2001/1701:

Гарантований рівень звукової потужності L_{WA}	90 дБ(А)
Похибка K_{WA}	1 дБ(А)

Відповідно до стандарту EN 60335-2-77:

Рівень гучності на робочому місці L_{pA}	76 дБ(А)
Похибка K_{pA}	2 дБ(А)

RMA 339.0

Довжина	122 см
Ширина	42 см
Висота	107 см
Вага (без акумулятора)	14 кг

Вібрації, що передаються на руки:

Параметри вібрації вказано відповідно до стандарту EN 12096:

RMA 339.0

Вимірне значення

a_{hw} 1,60 м/с²

Похибка K_{hw} 0,80 м/с²

Вимірювання відповідно до стандарту
EN 20643, EN 60335-2-77

RMA 339.0 C

Довжина 135 см

Ширина 43 см

Висота 110 см

Вага (без
акумулятора) 16 кг

Вібрації, що передаються на руки:

Параметри вібрації вказано відповідно до стандарту EN 12096:

Вимірне значення 1,60 м/с²

a_{hw}

Похибка K_{hw} 0,80 м/с²

Вимірювання відповідно до стандарту
EN 20643, EN 60335-2-77

19.1 Акумулятор STIHL АК

Технологія
акумулятора

Літій-іонний

Напруга

36 В

Ємність в А-год.

див. заводську
табличку

Енергоємність у
Вт/год.

див. заводську
табличку

Вага у кг

див. заводську
табличку

Припустимий
температурний
діапазон

від +10°C до
+50°C



Цей символ указує на кількість акумуляторних елементів і їх енергоємність відповідно до специфікації виробника. Дані про енергоємність під час використання приладу наведено нижче.

19.2 REACH

REACH – це постанова ЄС про реєстрацію, оцінювання та допускання хімічних речовин.

Для отримання інформації про виконання постанови REACH (EG) № 1907/2006 перейдіть на веб-сторінку www.stihl.com/reach

20. Усунення несправностей

✘ Якщо вам потрібна кваліфікована допомога, рекомендуємо звернутися до офіційного дилера STIHL.

Несправність:

не запускається електродвигун.

Нижче наведено перелік можливих причин.

- Рівень заряду акумулятора занизький: на акумуляторі 1 світлодіодний індикатор блимає зеленим.
- Акумулятор надто холодний або надто теплий: на акумуляторі 1 світлодіодний індикатор світиться червоним.
- Несправність акумулятора: 4 світлодіодні індикатори акумулятора блимають червоним.

- Косарка надто тепла: 3 світлодіодні індикатори акумулятора світяться червоним.
- Несправність косарки: 3 світлодіодні індикатори акумулятора блимають червоним.
- Не натиснуто кнопку ввімкнення.
- Не встановлено аварійний вимикач.
- Розірване електричне з'єднання між косаркою та акумулятором.
- Електродвигун перевантажено через косіння зависокої або вогкої трави.
- Волога у приладі та/або акумуляторі.
- Забився корпус косарки.
- Пошкоджений запобіжник в аварійному вимикачі.

Нижче подано перелік заходів для усунення проблеми.

- Зарядіть акумулятор. (⇒ 8.4)
- Дайте акумулятору нагрітись або охолонути.
- Витягніть акумулятор і тоді встановіть його на місце. За потреби зверніться до сервісного центру (✘).
- Зачекайте, доки косарка охолоне.
- Почистьте електричні контакти в каналі акумулятора (⇒ 13.2); за потреби зверніться до сервісного центру (✘).
- Натисніть кнопку ввімкнення (⇒ 12.2).
- Установіть аварійний вимикач (⇒ 9.2).
- Вставте акумулятор належним чином (⇒ 8.3); почистьте електричні контакти в каналі акумулятора (⇒ 13.2).
- Не запускайте електродвигун у високій траві, відрегулюйте висоту скошування (⇒ 9.6).
- Витягніть і просушіть акумулятор; прочистьте або просушіть гніздо для акумулятора (⇒ 8.3).
- Почистьте корпус косарки (⇒ 13.2)

- Замініть аварійний вимикач (✘).

Несправність:

електродвигун вимикається під час експлуатації.

Нижче наведено перелік можливих причин.

- Косарка надто тепла: 3 світлодіодні індикатори акумулятора світяться червоним.
- Несправність електрообладнання.
- Неправильно встановлено аварійний вимикач.
- Прилад перевантажено під час косіння зависокої або занадто вогкої трави.
- Дефект косарки.

Нижче подано перелік заходів для усунення проблеми.

- Зачекайте, доки косарка охолоне.
- Витягніть акумулятор і тоді встановіть його на місце. (⇒ 8.3)
- Установіть аварійний вимикач (⇒ 9.2).
- Відкоригуйте висоту скошування та швидкість руху відповідно до умов косіння (⇒ 9.6).
- Відремонтуйте косарку (✘).

Несправність

Прилад сильно вібрає під час роботи.

Можлива причина

- Ослаб гвинт кріплення ножа.
- Ніж не збалансований.

Усунення

- Затягніть гвинт кріплення ножа (⇒ 13.7)
- Наточіть (збалансуйте) або замініть ніж (⇒ 13.8)

Несправність

Неохайний зріз, газон після скошування жовкне.

Можлива причина

- Ніж газонокосарки тупий або зношений.
- Швидкість руху зavelика для встановленої висоту скошування.

Усунення

- Наточіть або замініть ніж газонокосарки (⇒ 13.8)
- Зменште швидкість руху та/або відрегулюйте висоту скошування (⇒ 9.6)

Несправність:

електродвигун важко запускається, або його потужність через деякий час зменшується.

Нижче наведено перелік можливих причин.

- Акумулятор розрядився.
- Трава зависока або надто мокра для косіння.
- Забився корпус косарки.
- Зносився або затупився ніж косарки.

Нижче подано перелік заходів для усунення проблеми.

- Зарядіть акумулятор. (⇒ 8.4)
- Відкоригуйте висоту скошування та швидкість руху відповідно до умов косіння (⇒ 9.6).
- Почистьте корпус косарки (⇒ 13.2)
- Наточіть або замініть ніж косарки (⇒ 13.8)

Несправність:

прилад не вмикається в режимі Есо

Можливі причини

- Забився корпус косарки.

- Ніж косарки зносився, затупився або пошкодився.

Усунення

- Почистьте корпус косарки. (⇒ 13.2)
- Наточіть або замініть ніж косарки. (⇒ 13.7)

Несправність

Забився викидний отвір.

Можлива причина

- Зносився ніж газонокосарки.
- Трава зависока або надто мокра для косіння.

Усунення

- Замініть ніж (⇒ 13.8)
- Відкоригуйте висоту скошування та швидкість руху відповідно до умов косіння (⇒ 9.6)

Несправність:

тривалість експлуатації закоротка.

Нижче наведено перелік можливих причин.

- Акумулятор зарядився не повністю.
- Трава зависока або надто мокра для косіння.
- Забився корпус косарки.
- Зносився або затупився ніж косарки.
- Ресурс акумулятора повністю вичерпався.

Нижче подано перелік заходів для усунення проблеми.

- Зарядіть акумулятор. (⇒ 8.4)
- Відкоригуйте висоту скошування та швидкість руху відповідно до умов косіння (⇒ 9.6).
- Почистьте корпус косарки (⇒ 13.2)
- Наточіть або замініть ніж косарки (⇒ 13.8)
- Установіть акумулятор (✘)

Несправність

Акумулятор застряє під час установлення у відділення для акумулятора.

Можливі причини

- Напрямні або електричні контакти у відділенні для акумулятора забруднено.

Усунення

- Почистьте напрямні або електричні контакти у відділенні для акумулятора. (⇒ 13.2)
-

Несправність

Акумулятор не заряджається, хоча світлодіодний індикатор на зарядному пристрої світиться зеленим.

Можливі причини

- Акумулятор надто холодний або надто теплий (на акумуляторі світлодіодний індикатор світиться червоним).

Усунення

- Дайте акумулятору нагрітися або охолонути (⇒ 8.4). Використовуйте зарядний пристрій тільки в закритих сухих приміщеннях, де температура становить від +5 °C до +40 °C.
-

Несправність:

після підключення зарядного пристрою до акумулятора процес заряджання не починається автоматично.

Нижче наведено перелік можливих причин.

- Акумулятор надто холодний або надто теплий: на акумуляторі 1 світлодіодний індикатор світиться червоним.

- Немає електричного контакту між зарядним пристроєм і акумулятором.
- Зарядний пристрій погано підключено до електромережі.

Нижче подано перелік заходів для усунення проблеми.

- Установіть акумулятор у зарядний пристрій. Процес заряджання розпочнеться автоматично, як тільки буде досягнуто допустимого температурного діапазону.
 - Витягніть акумулятор і тоді встановіть його на місце. (⇒ 8.3)
 - Підключіть зарядний пристрій до електромережі (⇒ 8.2)
 - Перевірте електромережу.
 - Перевірте зарядний пристрій, за потреби замініть (✘)
-

Несправність

Акумулятор не заряджається, світлодіодні індикатори не світяться.

Можливі причини

- Немає електричного контакту між зарядним пристроєм і акумулятором.
- Зарядний пристрій погано підключено до електромережі.

Усунення

- Витягніть акумулятор із гнізда для акумулятора та знову вставте. (⇒ 8.3)
- Підключіть зарядний пристрій до електромережі. (⇒ 8.2)
- Перевірте електромережу.
- Перевірте зарядний пристрій, за потреби замініть. (✘)

Несправність

Світлодіодний індикатор на зарядному пристрої блимає червоним.

Можливі причини

- Немає електричного контакту між зарядним пристроєм і акумулятором.
- Пошкоджений акумулятор (4 світлодіодні індикатори на акумуляторі блимають червоним протягом приблизно 5 секунд).
- Зарядний пристрій пошкоджено.

Усунення

- Витягніть акумулятор із гнізда для акумулятора та знову вставте. (⇒ 8.3)
- Перевірте акумулятор, за потреби замініть. (✘)
- Перевірте зарядний пристрій, за потреби замініть. (✘)

21. План технічного обслуговування

21.1 Підтвердження передачі

Модель: _____

Серійний номер:

--	--	--	--	--	--	--	--	--

Дата: |_|_| |_|_| |_|_|



Наступне обслуговування

Дата: |_|_| |_|_| |_|_|

21.2 Підтвердження про надання технічного обслуговування



Під час технічного обслуговування надайте цей посібник з експлуатації офіційному дилеру STIHL. На заздалегідь надрукованих полях він зробить запис про проведення технічного обслуговування.

 Дата проведення обслуговування

 Дата проведення наступного обслуговування

Austatud klient!

Meil on hea meel, et otsustasite STIHLi kasuks. Me töötame välja ja valmistame oma tooteid tippkvaliteedis vastavalt klientide vajadustele. Nii tekivad ka äärmuslikul koormamisel kõrge töökindlusega tooted.

STIHL tähendab tippkvaliteeti ka teeninduses. Meie esindused tagavad kompetentse nõustamise, instrueerimise ja ulatusliku tehnilise toe.

Me täname Teid usalduse eest ja soovime Teile oma STIHLi toote meeldivat kasutamist.

Dr Nikolas Stihl

TÄHTIS! LUGEGE ENNE KASUTAMIST LÄBI JA HOIDKE ALLES.

1. Sisukord

Selles kasutusjuhendis	652	Aku eemaldamine/paigaldamine	661
Üldine teave	652	Laadige akut	661
Juhised selle kasutusjuhendi lugemiseks	652	LED-tuled akul	662
Regionaalsed variandid	652	Laadimisseadme LED	662
Seadme kirjeldus	653	Juhtelemendid	662
Ohutusnõuded	653	Akukamber	662
Üldine teave	653	Turvapistik	662
Riietus ja varustus	654	Säästurežiimi lüliti	663
Aku	654	Ühepoolse juhtraua reguleerimine (RMA 339 C)	663
Laadimisseade	655	Kahepoolse juhtraua kokkupööramine (RMA 339)	663
Laadimine	655	Keskne niitmiskõrguse reguleerimine	663
Seadme transport	656	Murukogumiskorv	664
Aku transport	656	Täitumuse näidik	664
Enne töötamist	656	Juhised töötamiseks	664
Töötamise ajal	657	Üldine teave	664
Hooldus, puhastus, remont ja hoiustamine	658	Niitmiskõrgus	664
Hoiulepanek pikemate tööpauside korral	659	Kasutaja tööala	664
Jäätmekäitlus	659	Elektrimootori õige koormus	664
Sümbolite kirjeldus	660	Kui niitmistera on blokeeritud	664
Tarnekomplekt	660	Elektrimootori termiline ülekoormuskaitse	665
Seadme töökorda seadmine	660	Turvaseadised	665
Üldine teave	660	Turvapistik	665
Ühepoolse juhtraua paigaldamine (RMA 339 C)	660	Kaitseseadised	665
Kahepoolse juhtraua paigaldamine (RMA 339)	661	Kahe-käe-kasutus	665
Murukogumiskorvi kokkupanemine	661	Elektrimootori järeltööpidur	665
Aku ja laadimisseade	661	Seadme käivitamine	665
Üldist	661	Ettevalmistavad meetmed	665
Laadimisseadme lülitamine elektrivõrku	661	Muruniiduki sisselülitamine	665
		Muruniiduki väljalülitamine	665
		Murukogumiskorvi tühjendamine	666
		Hooldus	666
		Üldine teave	666
		Seadme puhastamine	666

Elektrimootor ja rattad	666
Aku	666
Laadimisseade	667
Tera kulumise kontrollimine	667
Niitmistera eemaldamine ja paigaldamine	667
Niitmistera teritamine	667
Hoiulepanek (talvepaus)	668
Transport	668
Muruniiduki kandmine ja kinnitamine	668
Aku transportimine	668
Kulumise minimeerimine ja kahjude vältimine	668
Keskkonnakaitse	669
Tavalised varuosad	669
vastavusdeklaratsioon	670
EL-i vastavusdeklaratsioon muruniiduk STIHL RMA 339.0, RMA 339.0 C	670
Tehnilised andmed	670
Aku STIHL AK	671
REACH	671
Tõrkeotsing	671
Teenindusplaan	673
Üleandmise kinnitus	673
Teeninduse kinnitus	673

2. Selles kasutusjuhendis

2.1 Üldine teave

See kasutusjuhend on tootja **originaalkasutusjuhend** EÜ direktiivi 2006/42/EC mõistes.

STIHL töötab pidevalt oma tootevaliku edasiarendamisega – seepärast jätame endale õiguse muuta tarnekomplektide kuju, tehnikat ja varustust.

Sellest tulenevalt ei ole selle brošüüri andmete ja jooniste alusel õigust esitada kahjunõudeid.

Selles kasutusjuhendis on võib-olla kirjeldatud ka mudeleid, mis igas riigis saadaval ei ole.

See kasutusjuhend on autoriõigusega kaitstud. Kõik õigused on reserveeritud, sh õigus paljundamisele, tõlkimisele ja elektrooniliste süsteemidega töötlemisele.

2.2 Juhised selle kasutusjuhendi lugemiseks

Pildid ja tekstid kirjeldavad kindlaid käsitsusvõtteid.

Selles kasutusjuhendis selgitatakse kõiki seadmel paiknevaid piltsümboleid.

Vaatesuund

Vaatesuuna „**vasak**” või „**parem**” kasutamisel kasutusjuhendis: kasutaja seisab seadme taga ja vaatab sõidusuunas ettepoole.

Viide peatükile

Lisaselgitusteks viitavad nooled vastavale peatükile ja alapeatükile. Siin on näide, kuidas viidatakse peatükile: (⇒ 7.2)

Tekstilõikude märgistamine

Kirjeldatud juhised võivad olla märgistatud nii, nagu on kujutatud alljärgnevatel näidetes.

Käsitsusvõtted, mis nõuavad kasutaja sekkumist:

- keerake polt (1) kruvikeeraja abil välja, vajutage hooba (2) ...

Üldised loendid:

- toote kasutamine spordiüritustel või võistlustel

Eriti tähtsad tekstid

Eriti tähtsad tekstilõigud on tähistatud allpool kirjeldatud sümboolitega, et neid kasutusjuhendis eraldi esile tõsta.



Oht!

Õnnetuste ja raskete kehavigastuste oht inimestele. Nõutakse või keelatakse teatud kindlat käitumisviisi.



Hoiatus

Inimeste vigastamise oht! Teatud käitumine väldib võimalikke või tõenäolisi vigastusi.



Ettevaatust!

Kergeid vigastusi või materiaalselt kahju saab teatud käitumisviisiga vältida.



Märkus

Teave seadme paremaks kasutamiseks ja võimalike käsitsusvigade vältimiseks.

Tekstid koos pildiviidetega

Seadme kasutamist selgitavad pildid leiata kasutusjuhendi algusest.

Kaamerasümbol on pildilehekülgedel olevate piltide sidumiseks vastava tekstiosaga kasutusjuhendis.



2.3 Regionaalsed variandid

STIHL tarnib laadimisseadmeid olenevalt tarneriigist erinevate pistikute ja lülititega.

Piltidel on laadimisseadmed kujutatud europistikutega, teistsuguste pistikutega seadmete elektrivõrku ühendamine toimub sarnasel viisil.

3. Seadme kirjeldus



- 1 Juhtraua ülemine osa
- 2 Juhtraua alumine osa (RMA 339)
- 3 Konsool (RMA 339 C)
- 4 Korpus
- 5 Mootorikate
- 6 Tagaratas
- 7 Esiratas
- 8 Murukogumiskorv
- 9 Ülemine transpordipide
- 10 Alumine transpordipide
- 11 Väljaviskeava luuk
- 12 Pöördkäepide (RMA 339)
- 13 Juhtraua fikseerimishoob (RMA 339 C)
- 14 Täitumuse näidik (murukogumiskorv)
- 15 Mootori pidurduskäepide
- 16 Kõrguse reguleerimishoob
- 17 Sisselülitisnupp
- 18 Võimsussilt seadme numbriga
- 19 Kaas
- 20 Turvapistik
- 21 Säästurežiimi lüliti
- 22 Aku
- 23 Laadimisseade

4. Ohutusnõuded

4.1 Üldine teave



Seadmega töötamisel tuleb kindlasti järgida õnnetuse ennetamise eeskirju.



Enne esmast kasutuselevõttu tuleb kogu kasutusjuhend tähelepanelikult läbi lugeda. Hoidke kasutusjuhend

hilisemaks kasutamiseks hoolikalt alles.

Need ettevaatusabinõud on teie turvalisuseks hädavajalikud, kuid see loend ei ole lõplik. Kasutage seadet arukalt ja vastutustundlikult ning mõelge sellele, et seadme kasutaja on vastutav teiste inimestega juhtuvate õnnetuste ja neile tekitatud varalise kahju eest.

Tutvuge seadme käsitlemise komponentide ja kasutamisega.

Seadet tohivad kasutada ainult isikud, kes on kasutusjuhendi läbi lugenud ja oskavad seadet kasutada. Enne esmast kasutuselevõttu peab kasutaja püüdma hankida asjatundlikku ja praktilist juhendust. Müüja või mõni teine asjatundja peab kasutajale selgitama, kuidas seadet ohutult kasutada.

Juhendamise ajal tuleb kasutajale selgitada, et seadmega töötamisel on vaja olla äärmiselt hoolikas ja keskendunud.

Ka selle seadme nõuetekohasel kasutamisel säilivad alati teatud jääkriskid.



Eluohtlik lämbumise tõttu!

Lapsed võivad pakendiga mängides lämbuda. Ärge lubage lapsi pakendi lähedusse.

Seadet koos kõigi lisaseadmetega tohib anda või laenata ainult neile isikutele, kes on saanud kasutamiseks vajalikud juhised või tunnevad juba seda mudelit ja selle kasutamist. Kasutusjuhend kuulub seadme juurde ja see tuleb alati koos seadmega edasi anda.

Veenduge, et kasutaja on füüsiliselt, sensoorselt ja vaimselt võimeline seadet käitama ja sellega töötama. Kui kasutaja on füüsiliselt, sensoorselt või vaimselt piiratud, võib kasutaja sellega töötada ainult järelevalve all või vastutava isiku juhendamisel.

Veenduge, et kasutaja oleks täisealine või saanud järelevalve all väljaõppe mingil kutsealal siseriiklike eeskirjade kohaselt.

Kasutage seadet vaid siis, kui olete välja puhanud ning heas füüsilises ja vaimses seisundis. Kui teie tervis pole korras, peaksite oma arstilt küsima, kas tohite seadmega töötada. Pärast alkoholi, narkootikumide või reaktsiooni kiirust vähendavate ravimite tarvitamist ei tohi seadmega töötada.

Seade on mõeldud kasutamiseks kodus majapidamises.

Tähelepanu – õnnetusoh!

Seade on ette nähtud ainult muruniidukina kasutamiseks. Seadme kasutamine muul otstarbel on keelatud ja võib olla ohtlik või seadet kahjustada.

Kasutaja vigastusohu tõttu ei tohi seadet kasutada järgmisteks töödeks (loend pole täielik):

- põõsaste ja hekkide pügamiseks;
- ronitaimede kasvude lõikamiseks;
- muruhoolduseks katuseaedades ja rõdukastides;

- puu- ja hekilõikmete hekseldamiseks ja peenestamiseks;
- kõnniteede puhastamiseks (puhtaks imemiseks, puhumiseks);
- pinnakonaruste, nt mutimullahunnikute, tasandamiseks;
- lõikejätmete transportimiseks, välja arvatud selleks ettenähtud murukogumiskorvis.

Turvalisuse kaalutlustel on keelatud igasugune seadme muutmise (erand on STIHLi lubatud tarvikute ja lisaseadmete nõuetekohane paigaldamine) – see muudab garantii kehtetuks. Teavet lubatud lisatarvikute kohta saate oma STIHLi müügiesindusest.

Eriti on keelatud igasugune seadme muutmise, mis muudab sisepõlemismootori või elektrimootori võimsust või pöörlemiskiirust.

Seadme juures ei tohi teha muudatusi, mille tagajärjel müratase suureneks.

Seadmega ei tohi transportida esemeid, loomi ega inimesi, eriti lapsi.

Seadme kasutamisel haljasaladel, parkides, spordiväljakutel, tänavate ääres ning põllu- ja metsamajanduslikes ettevõtetes tuleb olla eriti ettevaatlik.

Laske seade lahti ainult siis, kui see seisab tasasel pinnal ega saa veerema hakata.



Tähelepanu! Tervisekahjustuse oht

vibratsiooni tõttu! Liiga suur vibratsioonikoormus võib

põhjustada vereringe- või närvikahjustusi, eriti vereringehäirega inimestel. Pöörduge arsti poole, kui tekivad sümptomid, mis võivad olla põhjustatud vibratsioonist.

Sümptomid, mis tekivad eelkõige sõrmedes, kätes või randmetes (mittetäielik loend):

- tundetus,
- valu,
- lihasnõrkus,
- naha värvuse muutumine,
- ebameeldiv sügelus.

Töötamise ajal hoidke juhtrauast kahe käega ette nähtud kohtadest kinni, aga mitte kramplikult.

Tööaega plaanides vältige pikema aja vältel mõjuvaid suuri koormusi.

4.2 Riietus ja varustus



Töötamise ajal tuleb alati kanda kinniseid, sügava mustriga jalatseid. Ärge kunagi töötage paljajalu ega näiteks sandaalides.



Kandke seadme hooldus- ja puhastustööde ning transportimise ajal alati lisaks ka kinniseid jalanõusid ning siduge lahtised juuksed kokku ja kaitske neid nt pearäti, mütsi või muu seesugusega.



Niitmistera teritamisel tuleb kanda sobivaid kaitseprille.

Seadet tohib kasutusele võtta vaid siis, kui kantakse pikki pükse ja liibuvaid riideid.

Ärge kunagi kandke selliseid riideid, mis võivad seadme liikuvate osade (tööhoobade) külge kinni jääda; ärge kandke ka ehteid, lipsu ega salle.

4.3 Aku

Lapsed ei mõista ega suuda hinnata akuga seotud ohte. Lapsed võivad saada raskelt vigastada.

- Hoidke lapsed eemal.
- Hoidke aku lastele kättesaamatus kohas.

Aku pole kõigi keskkonnatingimuste eest kaitstud. Aku võib teatud keskkonnatingimustes põlema minna või plahvatada. Inimesed võivad saada vigastada ja tekkida võib materiaalne kahju.

- Kaitske akut kuumuse ja tule eest.
- Ärge visake akut tulle.
- Pidage kinni aku lubatud temperatuurivahemikust. (⇒ 19.1)



- Hoidke aku metallesemetest eemal.
- Kaitske akut vihma ja niiskuse eest ja ärge kastke seda vedelikesse.
- Aku ei tohi sattuda kõrge rõhu alla.



- Ärge jätke akut mikrolainete kätte.
- Kaitske akut kemikaalide ja soolade eest.
- Ärge laske akul maha kukkuda.
- Hoidke aku puhta ja kuivana.
- Hoidke aku suletud ruumis.
- Akut tuleb hoida muruniidukist ja laadimisseadmest lahus.
- Hoidke akut pakendis, mis ei juhi elektrit.

- Hoidke akut lubatud temperatuurivahemikus. (⇒ 19.1)

Aku on **töökindlas olekus**, kui täidetud on järgmised tingimused.

- Aku on kahjustamata.
- Aku on puhas ja kuiv.
- Aku töötab ja seda pole muudetud.

Töökindlas olekus aku ei saa enam ohutult töötada. Inimesed võivad saada raskelt vigastada.

- Ärge töötage kahjustunud või vigase akuga.
- Ärge kahjustunud või vigast akut laadige.
- Kui aku on must või märg: puhastage aku ära ja laske kuivada.
- Ärge akut muutke.
- Ärge pistke esemeid aku avadesse.
- Ärge ühendage ja lühistage aku kontakte metallesemetega.
- Ärge akut avage.

Kahjustunud akust või akuvedelik välja voolata. Vedeliku sattumine nahale või silma võib nahka või silmi ärritada.

- Vältige vedelikuga kokkupuutumist.
- Nahale sattumisel: peske kokkupuutunud kohta rohke vee ja seebiga.
- Silma sattumisel: loputage silmi vähemalt 15 minutit rohke veega ja pöörduge arsti poole.

Kahjustunud või vigane aku võib ebatavaliselt haiseda, suitseda või põleda. Inimesed võivad saada raskelt vigastada või surma ja tekkida võib materiaalne kahju.

- Kui aku haiseb ebatavaliselt või suitseb: ärge akut kasutage ja hoidke see põlevatest materjalidest eemal.
- Kui aku põleb: kustutage aku tulekustuti või veega.

4.4 Laadimisseade

Lapsed ei mõista ega suuda hinnata laadimisseadmega seotud ohte. Lapsed võivad saada raskelt vigastada.

- Hoidke lapsed eemal.
- Hoidke laadimisseade lastele kättesaamatus kohas.

Laadimisseade pole kõigi keskkonnatingimuste eest kaitstud. Laadimisseade võib teatud keskkonnatingimustes põlema minna või plahvatada. Inimesed võivad saada vigastada ja tekkida võib materiaalne kahju.

- Ärge käitage laadimisseadet tuleohtlikus ega plahvatusohtlikus keskkonnas.
- Ärge käitage laadimisseadet tuleohtlikul aluspinnal.
- Pidage kinni laadimisseadme lubatud temperatuurivahemikust.
- Käitage laadimisseadet suletud ja kuivas ruumis.
- Laadimisseadet tuleb hoida muruniidukist ja akust lahus.
- Laske laadimisseadmel enne ladustamist jahtuda.
- Hoidke laadimisseade puhta ja kuivana.
- Hoidke laadimisseadet suletud ruumis.

Laadimisseade on **töökindlas olekus**, kui täidetud on järgmised tingimused:



- laadimisseade on kahjustamata;
- laadimisseade on puhas ja kuiv;
- laadimisseade töötab ja seda pole muudetud.

Töökindlas olekus ei saa komponendid enam õigesti töötada ja ohutusseadised ei pruugi talitleda. Inimesed võivad saada raskelt vigastada.

- Kahjustatud või vigast laadimisseadet ei tohi kasutada. Laadimisseade tuleb anda jäätmejaama.
- Kui laadimisseade on must või märg: puhastage laadimisseade ära ja laske kuivada.
- Ärge laadimisseadet muutke.
- Ärge pistke esemeid laadimisseadme avadesse.
- Ärge ühendage ja lühistage laadimisseadme kontakte metallesemetega.
- Ärge võtke laadimisseadet lahti.

Ühendusjuhe ei ole mõeldud laadimisseadme kandmiseks või ülesriputamiseks. Ühendusjuhe ja laadimisseade võivad kahjustuda.

- Haarake ja hoidke laadimisseadet korpusest. Laadimisseadme hõlpsaks tõstmiseks on sel haardesüvis.
- Kasutage laadimisseadme ülesriputamiseks seinahoidikut.

4.5 Laadimine

Voolu juhtivate osadega kokkupuutumisel võivad olla järgmised põhjused:

- ühendusjuhe on kahjustunud;
- võrgupistik on kahjustunud;

- pistikupesa pole õigesti paigaldatud.

Voolu juhtivate osadega kokkupuutumisel võib tagajärjeks võib olla elektrilöök.

Kasutaja võib saada raskelt vigastada või surma.

- Tagage, et ühendusjuhe ja võrgupistik oleks kahjustamata.
- Ühendage võrgupistik õigesti paigaldatud pistikupessa.

Vale toitepinge või vale võrgusagedus võivad tekitada laadimisseadmes ülepinge. Laadimisseade võib kahjustuda.

- Tagage, et vooluvõrgu pinge ja sagedus vastaks laadimisseadme võimsussildil toodud andmetele.

Kahjustunud või vigane laadimisseade võib laadimise ajal ebatavaliselt haiseda või suitseda. Inimesed võivad saada vigastada või võib tekkida materiaalne kahju.

- Tõmmake võrgupistik pistikupesast välja.

Laadimisseade võib soojuse ebapiisava ärajuhtimise korral üle kuumeneda ja tekitada põlengu. Inimesed võivad saada raskelt vigastada või surma ja tekkida võib materiaalne kahju.

- Äрге katke laadimisseadet kinni.
- Kasutage laadimisseadme ülesriputamiseks seinahoidikut.

Kui ühte pistikupessa on ühendatud mitu laadimisseadet, siis võib see elektrijuhtmed üle koormata.

Elektrijuhtmed võivad soojeneda ja tekitada põlengu. Inimesed võivad saada raskelt vigastada või surma ja tekkida võib materiaalne kahju.

- Ühendage pistikupessa vaid üks laadimisseade korraga.

- Äрге ühendage laadimisseadet mitmikpistikupessa.

4.6 Seadme transport

Töötage alati kinnastega, et vältida teravate ja kuumade masinaosadega enda vigastamist.



Enne transportimist lülitage seade välja, oodake, kuni tera jääb seisma, ja tõmmake turvapistik välja.

Transportige seadet ainult jahtunud elektrimootoriga.

Arvestage seadme massiga ja kasutage arvaduse korral seadme pealelaadimisel sobivaid abivahendeid (rampe, tõsteseadmeid).

Kinnitage seade ja koos sellega transportitavad seadme osad (nt murukogumiskorv) laadimispinnaile piisava hulga kinnitusvahenditega (rihmad, trossid jne).

Tõstmisel ja kandmisel vältige kokkupuudet niitmisteraga.

Järgige andmeid peatükis „Transport“.

Seal on kirjeldatud, kuidas seadet tõsta või kinni siduda. (⇒ 14.)

Seadme transportimisel järgige kohalikke eeskirju, eelkõige neid, mis puudutavad laadimisalustele paigutatud seadmete ja esemete transportimist.

4.7 Aku transport

Aku pole kõigi keskkonnatingimuste eest kaitstud. Aku võib teatud keskkonnatingimustes kahjustuda ja tekkida võib materiaalne kahju.

- Äрге kahjustunud akut transportige.

- Transportige akut seadmes, elektrit mittejuhtivas pakendis või elektrit mittejuhtivas transportimisnõus.

Väljaspool seadet transportides võib aku ümber minna või paigast liikuda. Inimesed võivad saada vigastada ja tekkida võib materiaalne kahju.

- Pakkige aku pakendisse või transpordinõusse nii, et see ei saaks paigast liikuda.
- Kindlustage pakend või transpordinõu nii, et pakend või transpordinõu ei saaks paigast liikuda.

Äрге jätke akut kunagi autosse seisma ega asetage otsese päikesekiirguse kätte.

Liitium-ioonakusid tuleb transportimisel eriti hoolikalt käsitseda. Eelkõige tuleb tagada, et akusid transportitakse lühisekindlalt. Seetõttu hoidke aku originaalpakend alles ja transportige STIHLi akusid kas kahjustamata originaalpakendis või muruniidukis.

4.8 Enne töötamist

Tuleb tagada, et seadmega töötavad vaid isikud, kes kasutusjuhendit tunnevad.

Järgige elektrimootoriga töötavate aiatööriistade kasutamisel kommunaaleeskirjades lubatud tööaegu.

Kontrollige kogu maa-ala, kus seadet kasutama hakatakse, ja eemaldage kõik kivid, kaikad, traadid, kondid ja muud võõrkehad, mis võivad seadme alt üles paiskuda. Kõrges rohus võivad takistused (nt kannud, puujuured) kergesti märkamatuks jääda.

Seetõttu märgistage enne seadmega töö alustamist kõik murupinnal olevad võõrkehaded (takistused), mida pole võimalik eemaldada.

Enne seadme esmakordset kasutamist tuleb eemaldada pakendimaterjal ja transpordilukud.

Enne seadme kasutamist tuleb kõik kulunud ja defektsed osad välja vahetada. Asendage seadmel olevad loetamatuks muutunud või kahjustatud ohu- ja hoiatussildid uutega. Teile lähimas STIHLi müügiesinduses on saadaval varuklepsud ja kõik muud varuosad.

Seadet tohib kasutada vaid töökorras olekus. Alati enne kasutamist kontrollige,

- kas seade on nõuetekohaselt kokkumonteeritud;
- kas löikeinstrument ja kogu löikeplokk (niitmistera, kinnitusdetailid, niiduseadme korpus) on laitmatus seisukorras. Eriti tuleb jälgida, kas kinnitus on tugev ning kas on tekkinud kahjustusi ja kulumist (sälke või pragusid);
- kas turvaseadmed (nt väljaviskeava luuk, korpus, juhtraud, mootori pidurduskäepide) on laitmatus seisukorras ning nõuetekohaselt funktsioneerivad;
- kas murukogumiskorv on kahjustusteta ja tervenisti külge monteeritud; kahjustatud murukogumiskorvi ei tohi kasutada;
- kas elektrimootori järeltööpidur on töökorras.

Tehke kõik vajalikud tööd või pöörduge müügiesindusse. STIHL soovib ettevõtte STIHL müügiesindust.

Ärge kunagi lülitage elektrimootorit sisse, kui tera pole nõuetekohaselt paigaldatud. Elektrimootori ülekuumenemise oht!

Järgige andmeid peatükkides „Aku“ (⇒ 4.3) ja „Laadimisseade“ (⇒ 4.4).

4.9 Töötamise ajal

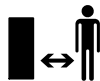

Ärge töötage seadmega, kui ohupiirkonnas on loomi või inimesi (eriti lapsi).

Ärge töötage seadmega keskkonnatemperatuuril alla +5 °C.

Töötage vaid päevalvalges või hea tehisvalgustusega.

Ärge töötage seadmega vihma ja äikese ajal ning eriti siis, kui valitseb pikselöögiolt.



Tähelepanu – vigastusoh!

Ärge pange käsi ega jalgu pöörlevate detailide juurde ega alla. Ärge kunagi puudutage

pöörlevat tera. Hoidke end alati väljaviskeavast eemal.

Hoidke alati juhtraua abil reguleeritud ettenähtud ohutut vahet. Juhtraud peab olema alati nõuetekohaselt kokkumonteeritud ja seda ei tohi muuta. Ärge kunagi võtke kasutusse ümberpööratud juhtrauaga seadet.

Seadmele paigaldatud lülitus- ja kaitseseadiseid ei tohi eemaldada ega mittetoimivaks muuta. Eelkõige on keelatud mootori pidurduskäepideme fikseerimine juhtraua külge (nt sidumine).

Ärge kunagi kinnitage esemeid (nt tööriideid) juhtraua külge.

Märjal pinnal suureneb õnnetuste oht (oksapurusti halvem seisukindlus). Tuleb töötada eriti ettevaatlikult, et vältida libisemahakkamist. Võimalusel vältige seadme kasutamist märjal pinnal.

Ärge jätke seadet vihma kätte.

Hoidke akukamber töö ajal alati suletuna.

Seadme sisselülitamine

Lülitage seade ettevaatlikult sisse, järgides juhiseid peatükis „Seadme kasutuselevõtt“. (⇒ 12.)

Jälgige, et vahe jalgade ja löikeinstrumendi vahel oleks piisavalt suur.

Seade peab sisselülitamisel seisma tasasel pinnal.

Seadet ei tohi enne sisselülitamist ja sisselülitamise ajal kallutada.

Ärge lülitage elektrimootorit sisse, kui väljaviskekanal pole kaetud väljaviskeava luugi või murukogumiskorviga.

Vältige seadme sagedast sisselülitamist lühikese aja jooksul, eriti sisselülituspuga „mängimist“. Elektrimootori ülekuumenemise oht!

Töötamine kallakutel

Töödelge kallakuid alati ristisuunas, mitte kunagi aga pikisuunas. Kui muruniiduki kasutaja peaks pikisuunas niitmisel kaotama kontrolli seadme üle, võib töötava niiduseadmega muruniiduk temast üle veereda.

Olge eriti ettevaatlik kallakul sõidusuunda muutes.

Kallakutel töötades jälgige, et teil oleks kindel jalgealune, ja vältige seadmega töötamist liiga järskul kallakutel.

Turvalisuse kaalutlustel ei tohi masinat kasutada üle 25° (46,6%) tõusunurgaga kallakutel. **Vigastusoh!** 25° kaldenurk vastab vertikaalsele tõusule 46,6 cm 100 cm horisontaalpikkuse puhul.

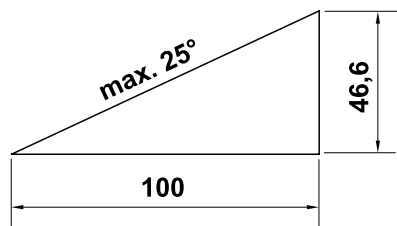

Töötamine



Tähelepanu – vigastusoh!

Ärge pange käsi ega jalgu pöörlevate detailide juurde ega alla. Ärge kunagi puudutage pöörlevat tera. Hoidke end alati väljaviskeavast eemal. Hoidke alati juhtraua abil reguleeritud ettenähtud ohutut vahet.



Ärge püüdke tera kontrollida, kui seade töötab. Ärge kunagi avage väljaviskeava luuki ega eemaldage murukogumiskorvi, kui niitmistera töötab. Pöörlev tera võib tekitada vigastusi.

Juhtige seadet alati kõndimistempos – seadmega töötades ei tohi kunagi joosta. Seadme kiirel lükkamisel suureneb vigastusoh komistamise, libisemise vms tõttu.

Olge eriti ettevaatlik, kui pöörate seadet ümber või tõmbate seda enda poole.

Komistamisoh!

Murukameras olevatest objektidest (muruniisutusseadmed, postid, veekraanid, vundamendid, elektrikaablid jne) tuleb mööda sõita. Ärge kunagi sõitke üle selliste objektide.

Kui löikeinstrument või seade peaks pörkama mingi takistuse või võõrkeha vastu, tuleb elektrimootor kohe seisata, turvapistik välja tõmmata ja asjatundlikult üle vaadata.



Arvestage sellega, et löikeinstrument töötab pärast väljalülitamist täieliku seisumajäämiseni veel mõned sekundid.

Lülitage elektrimootor välja,

- kui seadet on vaja transportimisel mujal kui murupinnal lükates või sõites kallutada;
- kui lükkate seadet niidupinnale või sealt ära;
- enne murukogumiskorvi eemaldamist;
- enne niitmiskõrguse reguleerimist.



Lülitage elektrimootor välja, tõmmake turvapistik välja ja veenduge, et löikeinstrument oleks täielikult seisma jäänud:

- enne aku eemaldamist;
- enne masina juurest lahkumist või selle järelevalveta jätmist;
- enne seadme transportimist, tõstmist või kandmist;
- enne, kui hakkate blokeeringuid kõrvaldama või ummistusi väljaviskekanalist eemaldama;
- enne seadme kontrollimist, puhastamist või selle juures tööde tegemist (nt juhtraua ümberpöörämist või reguleerimist);

- kui löikeinstrument on sattunud võõrkehale. Siis kontrollige, ega löikeinstrumentidil pole kahjustusi. Seadet ei tohi kasutada, kui teravõll või mootori võll on kahjustatud või kõver. **Katkised detailid võivad vigastusi tekitada!**

- kui seade hakkab ebatavaliselt tugevasti vibreerima. Sellisel juhul tuleb kontrollida kogu seadet, eriti löikeinstrumenti, et sellel poleks kahjustusi või lahtiseid osi. Kahjustatud osad tuleb enne töö jätkamist välja vahetada, lahtised osad kinnitada/kinni kruvida.



Vigastusoh!

Tugev vibreerimine viitab harilikult rikkele.

Seadet ei tohi mingil juhul kasutada, kui teravõll või niitmistera on kahjustatud või kõveraks paindunud.

Kui teil puuduvad vajalikud teadmised, laske vajalikud remonditööd teha spetsialistil – STIHL soovib STIHLi müügiesindust.

4.10 Hooldus, puhastus, remont ja hoiustamine

Enne kõiki seadme juures tehtavaid töid, enne seadistamist või puhastamist

- lülitage elektrimootor välja;
- tõmmake turvapistik ära ja
- vajaduse korral eemaldage aku.



Laske seadmel enne suletud ruumi hoiulepanekut, enne hooldustöid ja enne puhastamist täielikult jahtuda.

Puhastamine

Pärast kasutamist puhastage kogu seadet hoolikalt. (⇒ 13.2)

Lükake kinnijäänud murujäägid puupulgaga lahti. Puhastage niiduki alumine pool harja ja veega.

Ärge kasutage kunagi survepesurit ega peske seadet voolava vee all (nt aiavoolikuga).

Ärge kasutage agressiivseid puhastusvahendeid. Sellised puhastusvahendid võivad kahjustada plast- ja metalloosi ning vähendada STIHLi seadme töökindlust.

Ülekuumenemise vältimiseks hoidke õhuavade ala seadme pealisküljel (elektrimootori katte ja korpuse vahel) ning seadme alumisel küljel (väljaviskekanalis) mustusest (nt murust, heinakõrtest, samblast, lehtedest või väljatilkuvast määrdest) puhas.

Hooldustööd

Teostada tohib vaid selles kasutusjuhendis kirjeldatud hooldustöid, kõik muud tööd laske teha müügiesinduses.

Kui teil puuduvad vajalikud teadmised ja abivahendid, pöörduge **alati** müügiesindusse.

STIHL soovib lasta hooldustöid ja remonti teha ainult STIHLi müügiesinduses.

STIHLi müügiesinduste töötajaid koolitatakse regulaarselt ja nende kasutuses on tehniline teave.

Kasutage ainult tööriistu, tarvikuid ja lisaseadmeid, mille on STIHL selle seadme jaoks lubanud, või tehniliselt samaväärseid osi, muidu võib tekkida inimeste vigastamise või seadme kahjustamise oht. Küsimuste korral pöörduge müügiesindusse.

STIHLi originaaltööriistad, -tarvikud ja -varuosad on oma omadustelt optimaalselt seadme ning kasutaja nõudmistega kooskõlastatud. STIHLi originaalvaruosi võib ära tunda STIHLi varuosanumbri järgi, kirjast STIHL ning vajaduse korral ka STIHLi varuosamärgistusest. Väikestel detailidel võib olla ka ainult märgistus.

Hoidke hoiatuste ja juhistega klepsud alati puhtad ning loetavad. Kahjustatud või kaduma läinud klepsud tuleb asendada uute originaalsiltidega STIHLi müügiesindusest. Kui mõni detail asendatakse uuega, jälgige, et uus osa saaks samasuguse klepsu.

Kontrollige regulaarselt niitmistera tugevat kinnitust ning kas on tekkinud kahjustusi ja kulumist.

Lõiketerade juures teostage töid ainult paksude töökinnastega ja äärmiselt ettevaatlikult.

Et seade oleks turvalises töökorras, hoolitsege selle eest, et kõik mutrid, poldid ja kruvid, eriti tera polt, oleksid korralikult kinni.

Kontrollige kogu seadet ja murukogumiskorvi regulaarselt, eriti aga seadme pikemaks ajaks hoiulepanekul (nt enne talvepauzi), et ei esineks kulumist ega kahjustusi. Vahetage kulunud või kahjustatud osad turvalisuse kaalutlustel kohe välja, et seade oleks alati ohutu ja töökorras.

Kui hooldustööde ajaks eemaldati detaile või kaitseosad, siis tuleb need kohe nõuetekohaselt tagasi panna.

4.11 Hoiulepanek pikemate tööpauside korral

Pange jahtunud seade, aku ja turvapistik üksteisest lahus hoiule kuiva, suletavasse ruumi, kus lapsed neile juurde ei pääse.

Tagage, et seade oleks kaitstud volitamata kasutuse eest (nt lapsed).

Seade tuleb enne hoiulepanekut (nt talvepauzi) põhjalikult puhastada.

Hoidke seadet töökorras.

Hoiustage seadet tasasel pinnal, nii et see ei saaks veerema hakata.

4.12 Jäätmekäitlus

Tagage, et oma aja ära elanud seade (muruniiduk, aku, laadimisseade, tarvikud) antaks nõuetekohasesse jäätmekäitlusse. Tehke muruniiduk enne jäätmekäitlusse andmist kasutuskõlbmatuks. Õnnetuste vältimiseks eemaldage kindlasti turvapistik ja lüliti ning elektrimootori vaheline elektrikaabel.

Vigastusoht löikeinstrumendiga!

Ärge jätke kunagi ka oma aja äraelanud seadet järelevalveta. Tagage, et seadet ja eriti löikeinstrumenti hoitakse väljaspool laste tegevusulatust.

Akud tuleb seadmest eraldi jäätmekäitlusse anda. Tagage, et enne jäätmekäitlusse andmist laetaks akud tühjaks (lastes nt elektrimootoril töötada) ja need antaks ohutult ja keskkonnasõbralikult jäätmekäitlusse.

5. Sümbolite kirjeldus



Tähelepanu!

Enne kasutuselevõttu lugege kasutusjuhendit.



Vigastusoht!

Hoidke kolmandad isikud ohutsoonist eemal.

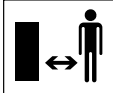

Ettevaatust – teravad lõiketerad!

Lõiketerad pöörlevad pärast elektrimootori väljalülitamist edasi. Eemaldage enne hooldustöid blokeerimisseade (turvapistik).

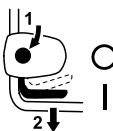

RMA 339:

Elektrimootori käivitamine.

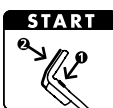

RMA 339 C:

Elektrimootori käivitamine.



RMA 339 C:

Elektrimootori seiskamine.

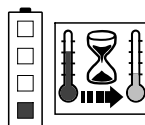

Aku on liiga soe. Laadimine käivitub pärast jahtumist ehk akut saab kasutada alles pärast jahtumisfaasi.

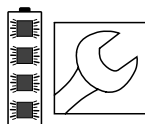

Aku on defektne ja tuleb välja vahetada.

6. Tarnekomplekt



Pos.	Nimetus	Tk
A	Põhiseade	1
B	Murukogumiskorvi ülemine osa	1
C	Murukogumiskorvi alumine osa	1
D	Polt	2
M	Turvapistik	1
N	Laadimisseade	
O	Aku	
	• Kasutusjuhend	1

RMA 339 C:

E	Hülss	1
F	Kruvi	1
G	Seib	2
H	Mutter	1

RMA 339:

I	Ümarpeapolt	2
J	Kaablijuhik	1
K	Pöördkäepide	2



Tarnekomplekt võib erineda olenevalt tarnivast riigist ja seadme versioonist.

7. Seadme töökorda seadmine

7.1 Üldine teave



Vigastusoht

Järgige peatükis Ohutusnõuded toodud ohutusjuhiseid. (⇒ 4.)



Tõmmake enne kõikide tööde alustamist muruniiduki juures turvapistik välja. (⇒ 9.2)

- Kõikide kirjeldatud tööde tegemiseks asetage seade horisontaalsele, tasasele ja kõvale pinnale.



Tarnides on akud laetud u 30%. Seetõttu tuleb neid enne esmakordset kasutuselevõttu laadida.

- Aku laadimine (⇒ 8.4).

7.2 Ühepoolse juhtraua paigaldamine (RMA 339 C)



- **1** Asetage hülss (E) juhtrauas (1) olevasse auku.
- **2** Paigaldage mõlemad seibid (G) hülsile, kumerus sissepoole.
- **3** Hoidke hülsist (E) ja seibidest (G) kinni ja paigaldage koos juhtrauga (1) konsooli (2).
- **4** Asetage mutter (H) joonise järgi konsooli.

- **5** Pistke kruvi (F) väljastpoolt sissepoole läbi juhtraual (1) ja konsoolil (2) olevate aukude.
- **6** Keerake kruvid (F) kinni. Pöördemoment: **18 - 22 Nm**

Elektrikaabli paigaldamine.

- Paigaldage elektrikaabel kaablijuhikusse (3), nagu on näidatud joonisel.
- Lükake juhtraual (4) olevasse hoidjasse.
- Kinnitage kaabliklambriga (5) juhtrauale.

7.3 Kahepoolse juhtraua paigaldamine (RMA 339)



Juhtraua ülemise osa paigaldamine.

- **1** Pistke ümarpeakruvi (I) läbi kaablijuhiku (J) ja riputage elektrikaabel (1) kohale.
- **2** Pange kahepoolne juhtraud (2) mõlemale juhtraua alumisele osale (3).
- **3** Pistke ümarpeakruvid (I) – parempoolne koos kaablijuhikuga (J), vasakpoolne ilma – seestpoolt väljapoole läbi aukude.
- **4** Keerake pöördkäepidemed (K) kinni.

Juhtmeklambri paigaldamine.

- Paigaldage juhtmeklambr (4) juhtraua ülemisele osale. Paigaldage elektrikaabel (1) joonise järgi.

- Sulgege kinnitusdetail (5) ja laske kinnituda. Kaabliklambri ja lüliti vaheline kaugus: **25 - 27 cm**

7.4 Murukogumiskorvi kokkupanemine



- Paigaldage murukogumiskorvi ülemine osa (B) murukogumiskorvi alumisele osale (C). Jälgige õiget asendit juhikutes.
- Vajutage poldid (D) seestpoolt läbi selleks ettenähtud avade.
- Laske murukogumiskorvi ülemisel osal (B) kerge surve abil murukogumiskorvi alumisele osale sisse kinnituda.
- Murukogumiskorvi paigaldamine. (⇒ 9.7)

8. Aku ja laadimisseade

8.1 Üldist

Muruniidukis **RMA 339, RMA 339 C** tohib eranditult kasutada vaid laetavaid **STIHLi liitumioonakusid tüübist AK**.

Koos seadmega tarnitud akud on ettenähtud rakenduse jaoks optimaalselt kohandatud, aga kasutada tohib kõiki tüüpi STIHL AK akusid.

Muruniiduki elektroonika vahetab paigaldatud akuga andmeid ja kohandab elektrimootori võimsuse selle mahtuvusele vastavaks.

8.2 Laadimisseadme lülitamine elektrivõrku



- Pistke võrgupistik (1) pistikupesasse (2).
- Pärast laadimisseadme ühendamist vooluvõrku toimub enesekontroll. Selle toimumise ajal süttib laadimisseadme roheline LED (3) umbes 1 sekundiks, seejärel muutub punaseks ja kustub. (⇒ 8.6)

8.3 Aku eemaldamine/paigaldamine



- Tõmmake turvapistik välja (⇒ 9.2) ja hoidke akukambri 0 kaant avatud asendis.



Aku eemaldamine

- Suruge aku tõkestushooba (1) ja tõstke aku (2) suunaga üles välja.

Aku paigaldamine

- Asetage aku (2), nagu joonisel näidatud, kerge survega lõpuni akukambrisse, kuni kostab klõps.

8.4 Laadige akut



Laadimiskestus oleneb erinevatest mõjudest, nt aku või keskkonna temperatuurist. Tegelik laadimisaeg võib näidatud laadimisajast erineda. Laadimisaeg on näidatud aadressil www.stihl.com/charging-times.

i Aku asetamisel laadimisseadmesse käivitub laadimistoiming automaatselt. Kui aku on täielikult laetud, lülitub laadimisseade automaatselt välja.

Laadimise ajal aku ja laadimisseade soojenevad.

- Võtke aku akukambrist välja. (⇒ 8.3)
- Ühendage laadimisseade elektrivõrku. (⇒ 8.2)
- Asetage aku (1) laadimisseadme (2) juhikutesse ja surge lõpuni. Laadimisseadme (3) LED põleb roheliselt. Aku (4) LEDid näitavad laetust.
- Kui laadimisseadme (3) LED ja aku (4) LEDid enam ei põle, siis tõmmake võrgupistik välja. Aku on täielikult laetud.
- Võtke aku laadimisseadmest välja ja asetage akukambrisse. (⇒ 8.3)

8.5 LED-tuled akul

Laetuse näitamine



- Vajutage nuppu (1). LEDid põlevad u 5 sekundit rohelisena ja näitavad laetuse taset.
- Kui parem LED vilgub rohelisena, laadige akut. (⇒ 8.4)

Tõrked

LEDid näitavad muruniiduki või aku tõrkeid. Nad võivad selleks punaselt põleda või vilkuda.

4 LEDi vilguvad punaselt: aku tõrge.

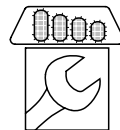

1 LED põleb punaselt: aku on liiga soe või liiga külm.

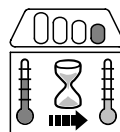

3 LEDi põlevad punaselt: muruniiduk on liiga soe.



3 LEDi vilguvad punaselt: muruniidukil on tõrge.

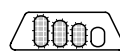

- Kõrvaldage tõrked. (⇒ 20.)

8.6 Laadimisseadme LED



LED (3) näitab laadimisseadme olekut. See võib roheliselt põleda või punaselt vilkuda.

LED põleb roheliselt ja aku LEDid põlevad või vilguvad roheliselt: akut laetakse.



LED vilgub punaselt: aku ja laadimisseadme vahel pole elektrilist kontakti või on akus või laadimisseadmes tõrge.



Kui LED põleb roheliselt ja aku LED punaselt, siis on aku soe või külm.

- Kõrvaldage tõrked. (⇒ 20.)

9. Juhtelemendid

9.1 Akukamber



i Akukamber peab töötamise ajal alati suletud olema.

Akukambri avamine.

- Vajutage kinnituskonksu (1) veidi sisse ja pöörake kaas (2) tahapoole lahti.

Akukambri sulgemine.

- Pöörake kaas (2) kinni ja jälgige, et kinnituskonks (1) kinnituks.

9.2 Turvapistik



Muruniiduki võib kasutusele võtta ainult siis, kui turvapistik on pistetud akukambri taga olevasse soklisse.



Vigastusoht!

Enne kõiki seadme juures tehtavaid töid, eriti enne transporti, hooldus- ja puhastustöid ning ülevaastust, tuleb turvapistik välja tõmmata. (⇒ 4.)



- Tõstke akukambri kaas (1) eesmisest servast üles ja hoidke avatud asendis. (⇒ 9.1)
- Väljatõmbamine. Tõmmake turvapistik (2) soklist välja (3) ja pange muruniidukist eraldi hoiale.
- Paigaldamine. Suruge turvapistik (2) kuni piirikuni soklisse (3).
- Sulgege akukambri kaas (1).

9.3 Säästurežiimi lüliti



Akukambris asub aku tööaega suurendava säästurežiimi lüliti. (⇒ 10.2)

Säästurežiimi sisselülitamine:

- viige lüliti asendisse I.

Säästurežiimi väljalülitamine:

- viige lüliti asendisse O.

9.4 Ühepoolse juhtraua reguleerimine (RMA 339 C)



Pigistusohu.

Fikseerimishoova liigutamisel hoidke alati ühe käega juhtraua ülemise osa kõige kõrgemast kohast.

Ärge kunagi hoidke sõrmi juhtraua ja konsooli vahel (fikseerimishoova peal ja all).

Juhtraua kokkupööramine

Transpordiasend (seadme puhastamiseks, ruumisäästlikuks transportimiseks ja hoiulepanekuks)

- Hoidke ühe käega juhtraua ülemise osa (2) kõige kõrgemast kohast ja tõstke veidi (vabastage).
- Suruge fikseerimishoob (1) alla ja hoidke selles asendis.
- Pöörake juhtraud (2) ettepoole kokku ja jälgige, et elektri kaabel kahjustada ei saaks.

Töoasend (seadme lükkamiseks)

- Pöörake juhtraud (2) tahapoole lahti ja jälgige, et juhtraud täielikult fikseeruks.

Kõrguse reguleerimine

Ühepoolse juhtraua kõrgust saab 2 astme võrra reguleerida.

- Hoidke ühe käega juhtraua ülemise osa (2) kõige kõrgemast kohast ja tõstke veidi (vabastage).
- Suruge fikseerimishoob (1) alla ja hoidke selles asendis.
- Seadke juhtraud (2) soovitud asendisse.
- Laske fikseerimishoob (1) lahti ja jälgige, et juhtraud jälle täielikult kinnituks.

9.5 Kahepoolse juhtraua kokkupööramine (RMA 339)



Pigistusohu.

Pöördkäepidemete vabastamisel võib juhtraua ülemine osa kokku pöörduda. Seega pöördkäepidemete ära krüvimisel hoidke juhtraua ülemist osa kõige kõrgemast kohast ühe käega kinni.

Transpordiasend (seadme puhastamiseks, ruumisäästlikuks transportimiseks ja hoiulepanekuks)

- Keerake pöördkäepidemed (1) lahti, nii et nad vabalt pöörleksid.
- Pöörake juhtraua ülemine osa (2) ette kokku.

Töoasend (seadme lükkamiseks)

- Pöörake juhtraua ülemine osa (2) tahapoole lahti ja hoidke ühe käega kinni.

- Keerake pöördkäepidemed (1) kinni. Jälgige kaablijuhiku (3) õiget asendit.

9.6 Keskne niitmiskõrguse reguleerimine



Valida saab 5 niitmiskõrguse vahel.

Aste 1 = 30 mm

Aste 5 = 70 mm

Muruniiduk Ühendkuningriigile:

Valida saab 6 niitmiskõrguse vahel.

Aste S = 20 mm

Aste 5 = 70 mm



Kahjustuste ärahoidmiseks võib väikseimat niitmiskõrgust kasutada ainult ebatasasustest vabadel murualadel.

Niitmiskõrguse reguleerimine.

- **1** Lükata kõrguse reguleerimise hoob (1) kergelt muruniidukist eemale kuni lukustuskonksud (2) vabastavad hoova.
- **2** Muruniiduki tõstmine või langetamine.
Suurem niitmiskõrgus: tõstke muruniiduk kõrguse reguleerimise hoova (1) abil ülespoole (hooba lükatakse ettepoole).
Väiksem niitmiskõrgus: langetage muruniiduk kõrguse reguleerimise hoova (1) abil allapoole (hooba lükatakse tahapoole).
- Lükata kõrguse reguleerimise hoob (1) muruniiduki poole kuni lukustuskonksud (2) haaravad hoova. Valitud niitmiskõrgust saab vaadata eesmiselt lukustuskonksult (3).

9.7 Murukogumiskorv

Paigaldamine



- Avage väljaviskeava luuk (1) ja hoidke selles asendis.
- Kinnitage murukogumiskorv (2) fikseerimiskonksudega (3) kinnitustesse (4) seadme tagaküljel.
- Sulgege väljaviskeava luuk (1).

Eemaldamine

- Avage väljaviskeava luuk (1) ja hoidke selles asendis.
- Tõstke murukogumiskorv (2) üles ja eemaldage suunaga tahapoole.
- Sulgege väljaviskeava luuk (1).

9.8 Täitumuse näidik



Tera poolt tekitatud õhuvool tõstab täitumuse näidikut (1) ülespoole. Kui murukogumiskorv on täis, peatub õhuvool. Kui õhuvool on liiga väike, langeb täitumuse taseme näidik (1) puhkeasendisse tagasi. See on märguanne murukogumiskorvi tühjendamiseks.

Täitumuse taseme näidiku funktsioon on piiramatult tagatud ainult optimaalse õhuvoolu korral. Välised mõjutused nagu märg, tihe või liiga kõrge rohi, madal niitmisaste, mustus või muud tegurid võivad õhuvoolu ja täitumuse taseme näidikut negatiivselt mõjutada.

A Murukogumiskorv on täidetud

B Murukogumiskorv on täis

- Tühjendage täidetud murukogumiskorv (⇒ 12.4).

10. Juhised töötamiseks

10.1 Üldine teave

Ilusa ja tiheda muru saab tiheda niitmise ning muru lühikesena hoidmisega.

Kuuma ja kuiva ilmaga ei tohiks muru liiga lühikeseks niita, kuna muidu kõrvetab päike muru ära ning see muutub inetuks.

Terava teraga on lõiketulemus ilusam kui nüri teraga, seetõttu tuleks tera regulaarselt teritada (STIHLi müügiesinduses).

10.2 Niitmisjõudlus

Niitmisjõudlus (aku tööaeg) oleneb muru omadustest ja valitud niitmiskõrgusest. Niitmisjõudlust saab suurendada järgmistest meetmetest abil:

- muru sagedasem niitmine;
- niitmiskõrguse suurendamine;
- ettenihkekiiruse vähendamine;
- enne niitmist muru kuivada laskmine.

Vajaduse korral võib hankida ka ettevõtte STIHL liitumioonakud (erivarustus).

Säästurežiim

Muruniidukil on energiatõhusust ja ühtlasi niitmisjõudlust suurendav **säästurežiim**.

Säästurežiimi saab sisse ja välja lülitada akukambri lülitiga. (⇒ 9.3)

Tööpõhimõte

Väiksema võimsustarviduse korral langetatakse automaatselt elektrimootori

pöörlemiskiirust. Suurema võimsustarbe korral suurendatakse sekundi murdosa jooksul uuesti pöörlemiskiirust.

10.3 Kasutaja tööala



- Kasutaja peab käiva elektrimootori ajal alati viibima ohutuse tagamiseks juhtraua taga olevas tööalas. Hoidke alati juhtraua abil reguleeritud ettenähtud ohutust vahet.
- Muruniidukit peab korraga kasutama alati ainult üks inimene, kõrvalised isikud ei tohi ohualas viibida. (⇒ 4.)

10.4 Elektrimootori õige koormus

Ärge lülitage muruniidukit sisse kõrges rohus. Elektrimootori raskendatud käivitumise korral valige kõrgem niitmiskõrguse seadistus.

Muruniidukit võib koormata vaid nii tugevalt, et elektrimootori pöörlemiskiirus seejuures oluliselt ei langeks.

Kui kõrgemat rohtu niites pöörlemiskiirus väheneb, siis reguleerige niitmiskõrgus kõrgemaks ja/või vähendage ettenihkekiirust.



Säästurežiimi sisselülitatuse korral langetatakse väiksema võimsustarviduse korral elektrimootori pöörlemiskiirust automaatselt. (⇒ 10.2)

10.5 Kui niitmistera on blokeeritud

Seisake kohe elektrimootor ja tõmmake turvapistik välja. Seejärel kõrvaldage rikke põhjus.

10.6 Elektrimootori terminine ülekoormuskaitse

Kui töö käigus koormatakse elektrimootor üle, lülitab elektroonika selle välja. Terminise ülekoormuse korral põlevad akul kolm punast LEDi. (⇒ 8.5)

Ülekoormuse põhjused:

- nürid niitmisterad;
- liiga kõrge muru niitmine või liiga madalaks reguleeritud niitmiskõrgus;
- liiga suur ettenihkekiirus;
- ebapiisav jahutusõhuavade (sissevoolupilude) puhastus.

Taaskasutuselevõtt

Pärast jahtumisaega kuni 10 min (oleneb keskkonnatemperatuurist) võite seadme tavalisel viisil kasutusele võtta. (⇒ 12.)

11. Turvaseadised

Masin on ohutuks tööks ja kaitseks asjatundmatu kasutamise vastu varustatud mitmete turvaseadmetega.



Vigastusoht!

Kui ühel turvaseadmetest esineb rike, siis ei tohi masinat kasutada. Pöörduge müügiesindusse, STIHL soovitab STIHLi müügiesindust.

11.1 Turvapistik

Elektrimootorit saab sisse lülitada ainult siis, kui turvapistik on paigaldatud. (⇒ 9.2)

11.2 Kaitseeadised

Muruniidukil on kaitseeadised, mis ei lase niitmistera ja väljapaisatava niidetud rohuga kogemata kokku puutuda. Nendeks on korpus, väljaviskeava luuk, murukogumiskorv ja korralikult paigaldatud juhtraud.

11.3 Kahe-käe-kasutus

Elektrimootori saab sisse lülitada ainult siis, kui parema käega vajutatakse sisselülitusnuppu ja hoitakse selles asendis ning seejärel vasaku käega tõmmatakse mootori pidurduskäepidet juhtraua suunas.

11.4 Elektrimootori järeltööpidur

Pärast mootori pidurduskäepideme lahtilaskmist jääb niitmistera vähem kui 3 sekundi pärast seisma.

Elektrimootoris integreeritud järeltööpidur lühendab järeltöötamisaega kuni tera seismajäämiseni.

Järeltöötamisaja möötmine

Pärast elektrimootori sisselülitamist hakkab tera pöörlema ja on kuulda tuulemüra. Järeltöötamisaeg vastab tuulemüra kestusele pärast elektrimootori väljalülitamist, seda saab stopperiga mööta.

12. Seadme käivitamine

12.1 Ettevalmistavad meetmed



Vigastusoht!

Järgige peatükis „Ohutusnõuded“ toodud ohutusjuhiseid. (⇒ 4.)

- Laadige aku ära ja asetage akukambrisse. (⇒ 8.4)
- Pange turvapistiku sisse. (⇒ 9.2)

12.2 Muruniiduki sisselülitamine



Ärge lülitage muruniidukit sisse kõrges rohus. Elektrimootori raskendatud käivitumise korral reguleerige niitmiskõrgus kõrgemaks.

- **1** Vajutage sisselülitusnuppu (1) ja hoidke.
- **2** Tõmmake mootori pidurduskäepide (2) juhtraua poole ja hoidke kinni.
- Sisselülitusnupu (1) võib peale mootori pidurduskäepideme (2) rakendamist lahti lasta.

12.3 Muruniiduki väljalülitamine



- Laske mootori pidurduskäepide (1) lahti. Elektrimootor ja niitmistera jäävad pärast lühikest järeltöötamisaega seisma.

12.4 Murukogumiskorvi tühjendamine



Vigastusoht!

Murukogumiskorvi paigaldamise ja eemaldamise ajaks tuleb elektrimootor turvalisuse kaalutlustel seisata.

- Eemaldage murukogumiskorv. (⇒ 9.7)
- Avage murukogumiskorvi kinnituslapats (1). Pöörake murukogumiskorvi ülemine osa (2) üles ja hoidke selles asendis. Pöörake murukogumiskorv tahapoole ümber ja tühjendage löikejätmetest.
- Sulgege murukogumiskorv.
- Paigaldage murukogumiskorv. (⇒ 9.7)

13. Hooldus

13.1 Üldine teave



Vigastusoht!

Järgige peatükis „Ohutusnõuded“ toodud ohutusjuhiseid. (⇒ 4.)



Tõmmake enne kõikide tööde alustamist muruniiduki juures turvapistik välja. (⇒ 9.2)

Iga-aastane hooldus müügiesinduses

Muruniidukit tuleks kord aastas lasta müügiesinduses kontrollida. STIHL soovib STIHLi müügiesindust.

13.2 Seadme puhastamine



Hooldusvälp: pärast igat kasutamist

Hoolikas käsitsemine kaitseb seadet kahjustuste eest ja pikendab selle kasutusiga.

- Eemaldage aku (⇒ 8.3)
- Eemaldage murukogumiskorv (⇒ 9.7)



Vigastusoht!

Enne üleskallutamist asetage niiduk kõvale, horisontaalsele ja tasasele pinnale. Seade võib puhastusasendis töötamisel ümber kukkuda. Seiske alati seadme külgmisel poolel. Ärge kunagi töötaga niiduki ees ega taga.

Puhastusasend RMA 339 C.

- Üleskallutamiseks seiske seadme paremale küljele.
- Tooge juhtraua ülemine osa kõige madalamale astmele (kuni piirikuni, fikseerimishoob selles asendis ei fikseeru). (⇒ 9.4)
- Avage väljaviskeava luuk (1) parema käega ja hoidke selles asendis.
- Võtke (nagu joonisel näidatud) vasaku käega ümber konsooli kinni ja hoidke väljaviskeava luuki lahti. Samal ajal vajutage fikseerimishoob (2) pöidlaga alla ja hoidke selles asendis.
- Võtke parema käega seadme eesmisest kandesangast kinni ja kallutage aeglaselt tahapoole, kuni juhtraud on (maa)pinnal, nagu joonisel näidatud.
- Laske väljaviskeava luuk (1) ja fikseerimishoob (2) lahti ning kontrollige, et seade seisaks kindlalt.

Puhastusasend RMA 339.

- Kahepoolse juhtraua kokkupööramine (⇒ 9.5)
- Kallutage muruniiduk üles ja asetage juhtraua alumisele osale (3) seisma.

Puhastamisteave.

- Eemaldage mustus vähese vee, harja või lapiga. Puhastage eriti hoolikalt niitmistera. Ärge suunake kunagi veejuga elektrimootori detailidele, tihenditele, laagritele ja elektrikomponentidele, nagu akud või lülitid.
- Lükake kinnijäänud murujäägid enne puupulgaga lahti.
- Puhastage jahutusõhuava (sissevoolupilu) elektrimootori katte ja korpuse alaosa vahel mustusest, et oleks tagatud elektrimootori piisav jahutus.
- Kui vaja, kasutage spetsiaalset puhastusvahendit (n t STIHLi oma).

13.3 Elektrimootor ja rattad

Elektrimootor ei vaja hooldust.

Rattalaagrid ei vaja hooldust.

13.4 Aku

Hooldusvälp: enne iga kasutust

- Puhastage akut niiske lapiga.
- Kontrollige visuaalselt, ega aku pole kahjustatud. Märgatavate kahjustustega (nt pragude või lekkiva vedelikuga) akusid ei tohi kasutada.

13.5 Laadimisseade

Hooldusvälp: enne iga kasutust

- Tõmmake võrgupistik pistikupesast välja.
- Puhastage laadimisseadet niiske lapiga.
- Puhastage laadimisseadme elektrikontakte pintsli ja pehme harjaga.
- Järgige laadimisseadme kasutusjuhendis toodud juhiseid.

13.6 Tera kulumise kontrollimine

Hooldusvälp: enne iga kasutust



Vigastusoh!

Terad kuluvad erinevalt, olenevalt kasutuskohast ja -kestusest. Kui kasutate seadet liivasel pinnasel või sageli kuivades tingimustes, siis kulub tera keskmisest kiiremini. Kulunud tera võib murduda ja raskeid vigastusi tekitada. Seetõttu tuleb niitmistera hooldusjuhistest alati kinni pidada.

- Viige muruniiduk puhastusasendisse. (⇒ 13.2)
- Puhastage niitmistera (1).
- Kontrollige tera paksust **A** vähemalt 5 kohast nihkmõõdikuga. Eelkõige peab olema tagatud minimaalne paksus ka tera tiiva piirkonnas.
- Kontrollige nihkmõõdikuga tera laiust **B** halliga märgitud alal **X** vähemalt 3 kohas.

Kulumispiirid

Tera paksus **A**: 1,6 mm

Tera laius **B**: 56 mm

Tera tuleb välja vahetada,

- kui see on kahjustunud (sälgud, mõrad);
- kui mõõteväärtused saadakse ühes või enamas kohas või on väljaspool lubatud piire.

13.7 Niitmistera eemaldamine ja paigaldamine



Et vältida tera poldi kahjustusi, kasutage lahti- või kinnikeeramiseks sobivat mutrivõtit (22 mm).

1 Demonteerimine

- Kasutage sobivat puuklotsi (1), et niitmistera (2) toestada.
- Eemaldage tera polt (3) ja võtke niitmistera (2) ära.

2 Paigaldamine



Vigastusoh!

Niitmistera võib paigaldada vaid nii, nagu joonisel näidatud, eriti tuleb jälgida, et ühenduskohad (6) oleksid suunaga alla. Niitmistera vahetades vahetage alati välja ka tera polt (3). Tera poldi ettenähtud pöördemomendist tuleb täpselt kinni pidada, kuna sellest sõltub lõikeinstrumendi kinnituse tugevus.

- Puhastage tera kinnituskoht ja tera pesa.

- Paigaldage niitmistera (2) kaardus tiivikutega ülespoole. Kinnituskonksud (4) tuleb asetada niitmistera läbibistatud aukudesse (5).
- Kasutage sobivat puuklotsi (1), et niitmistera (2) toestada.
- Kandke keermestatud tera poldile (3) **Loctite 243**.
- Keerake tera polt (3) kinni. Pöördemoment **10 - 15 Nm**

13.8 Niitmistera teritamine

Kui teil puuduvad vajalikud teadmised või abivahendid, siis laske lõiketera teritada spetsialistil – STIHL soovib STIHLi müügiesindust.

Valesti lihvitud lõiketera korral (vale teritusnurk, ebaühtlus jne) saab seadme töökindlus kannatada, väheneb niitmiskiirus (aku kestvusaeg) ja tõuseb müraemissioon.

Teritamisujuhend

- Niitmistera eemaldamine. (⇒ 13.7)
- Niitmistera tuleb teritamisel jahutada, nt veega. Tera ei tohi siniseks värvuda, siis väheneb teravus.
- Tasakaalutuse tõttu tekkiva vibratsiooni vältimiseks teritage niitmistera ühtlaselt.
- Teritusnurgast **30°** tuleb kinni pidada.
- Jälgige kulumispiire. (⇒ 13.6)

13.9 Hoiulepanek (talvepaus)

Hoidke seadet kuivas, suletud ja tolmuvabas ruumis. Veenduge, et masinat hoitakse väljaspool laste tegevusulatust.

Hoiustage muruniidukit ainult töökorras olekus, vajaduse korral pöörake juhtraud kokku.

Kõik mutrid, poldid ja kruvid peavad olema tugevalt kinni keeratud, vahetage seadmel loetamatud ohu- ja hoiatussildid välja, kontrollige kogu masinat, et ei esineks kulumisi või kahjustusi. Vahetage kulunud või kahjustatud osad välja.

Seadmel esineda võivad tõrked tuleb kõrvaldada enne hoiulepanekut.

Muruniiduki pikemaks ajaks seismapanemisel tuleb järgida järgmisi punkte.

- Puhastage hoolikalt seadme kõik välimised osad.
- Määrige kõiki liikuvaid osi korralikult õli või määrdeainega.

Aku ladustamine

- Võtke aku akukambrist või laadimisest välja.
- Puhastage aku ära.
- Hoidke akut kuivas, suletud ja tolmuvabas ruumis elektrit mittejuhtivas pakendis. Tagage, et akud oleks kaitstud volitamata kasutuse eest (nt lapsed).
- Ärge hoidke varuakusid kasutamata – kasutage vaheldumisi.
- Akude optimaalse tööea tagamiseks arvestage lubatud temperatuurivahemikku (⇒ 19.1) ja hoidke akut laetuna 20 % kuni 40 % (2 roheliselt põlevat LEDi).

Laadimiseseadme hoistamine

- Eemaldage aku ja tõmmake võrgupistik välja.
- Puhastage laadimiseseade ära.
- Hoidke laadimiseseadet kuivas, suletud ja tolmuvabas ruumis, akust eraldi. Veenduge, et volitamata isikud (nt lapsed) ei saaks seda kasutada. Ärge riputage laadimiseseadet ühendusjuhet pidi üles.

14. Transport

14.1 Muruniiduki kandmine ja kinnitamine



Vigastusoht!

Järgige peatükis „Ohutusnõuded“ toodud ohutusjuhiseid (⇒ 4.).



Enne mis tahes tööde alustamist muruniiduki juures tõmmake turvapistik välja. (⇒ 9.2)

Liitiumioonakusid tuleb transportida eriti hoolikalt (⇒ 4.3).

Seadme kandmine

- Tõstke muruniidukit ainult transpordipidemetel (1, 2) üles. Jälgige alati, et niitmistera oleks teie kehast, eelkõige kätest ja jalgest piisavalt kaugel.
- Kandke muruniidukit kahe käega, hoides ühte kätt ülemisel transpordipidemel (2) ja teist kätte alumisel transpordipidemel (1),

või

- kandke muruniidukit, hoides ühte kätt ülemisel transpordipidemel (2).

Seadme kinnitamine

- Kinnitage muruniiduk laadimispinna sobivate kinnitusvahenditega.
- Kinnitage trossid või kinnitusrihmad käepidemete (1, 2) külge.

14.2 Aku transportimine

- Enne transportimist tuleb tagada, et aku oleks töökindlas olekus. (⇒ 4.3)
- Transportige akut seadmes või ohutus pakendis.
- Järgige peatükis „Ohutusnõuded – aku transport“ toodud juhiseid. (⇒ 4.7)

Akule kehtivad ohtlike kaupade transportimise nõuded. Aku on klassifitseeritud kui ÜRO 3480 (liitiumioonaku) ja seda on ÜRO katsete ja kriteeriumite käsiraamatu osa III punkti 38.3 kohaselt kontrollitud.

Transpordieeskirjad on toodud aadressil www.stihl.com/safety-data-sheets.

15. Kulumise minimeerimine ja kahjude vältimine

Olulised juhised tootegrupi tehniliseks korrashoiuks ja hoolduseks

Muruniiduk, käsitsi juhitud ja akutoitega (STIHL RMA)

Ettevõtte STIHL välistab igasuguse vastutuse materiaalsete kahjude ja inimeste vigastuste eest, mis on tekkinud selles kasutusjuhendis toodud juhiste eiramise tõttu, eriti neid, mis puudutavad ohutust, kasutamist ja hooldust, või mis on tekkinud mittelubatud detailide või varuosade kasutamise tõttu.

Palun järgige kindlasti järgmisi olulisi juhiseid, et vältida STIHLi seadme kahjustusi ja liigset kulumist:

1. Kuluosad

Mõni STIHLi seadme osa kulub ka sihipärasel kasutamisel ning need tuleb kasutamise viisi ja kestuse järgi õigel ajal välja vahetada.

Nende hulka kuuluvad muuhulgas järgmised.

- Tera
- Murukogumiskorv
- Aku

2. Selle kasutusjuhendi nõuete järgimine

STIHLi seadet tuleb kasutada, hooldada ja hoiustada hoolikalt, nagu on kirjeldatud selles kasutusjuhendis. Kõigi kahjude eest, mis tulenevad ohutus-, käsitsemis- ja hooldusjuhiste eiramisest, vastutab kasutaja ise.

See kehtib eriti:

- vale elektriühenduse (pinge) kohta;
- STIHL mittelubatud muudatuste tegemisel tootele;
- instrumentide või tarvikute kasutamise kohta, mis ei ole seadme jaoks lubatud või sellele sobivad või on madala kvaliteediga;
- toote mittesihipärase kasutamise kohta;
- toote kasutamisel spordiüritustel või võistlustel;
- kahjude kohta, mis on tekkinud defektsete komponentidega toote edasikasutamisest.

3. Hooldustööd

Kõiki peatükis „Hooldus” nimetatud töid tuleb teha regulaarselt.

Kui kasutaja ise ei saa neid hooldustöid teha, tuleb lasta need müügiesinduses teha.

STIHL soovib lasta hooldustöid ja remonti teha ainult STIHLi müügiesinduses.

STIHLi müügiesinduste töötajaid koolitatakse regulaarselt ja nende käsutuses on tehniline teave.

Kui need tööd tegemata jäetakse, võivad tekkida kahjud, mille eest vastutab kasutaja.

Nende hulka kuuluvad:

- ajamimootori kahjustused jahutusavade (sissevoolupilude) ebapiisava puhastamise tõttu;
- korrosioon ja muud kahjustused vale hoiustamise tõttu;
- seadme kahjustused madala kvaliteediga varuosade kasutamise tõttu;
- kahjustused hilinenud või ebapiisava hoolduse tõttu või kahjustused hooldus- või remonttööde tõttu, mida ei tehtud müügiesinduse töökodades.

16. Keskkonnakaitse



Niidetud muru ei ole prügi, see tuleb kompostiks teha.

Pakendid, seade ja tarvikud on valmistatud taaskasutatavatest materjalidest ning need tuleb vastavalt jäätmekäitlusse suunata.

Materjalijääkide keskkonnateadlik käitlemine soodustab korduvkasutusega materjalide taaskasutamist. Sellepärast tuleb seade pärast tavapärase kasutusaja lõppu viia korduvkasutusega materjalide kogumiskohta. Vale utiliseerimine võib kahjustada tervist ja reostada keskkonda. Järgige jäätmekäitlusse suunamisel peatükis „Jäätmekäitlus” toodud andmeid. (⇒ 4.12)

Pöörduge jäätmekäitluskeskuse poole või müügiesindusse, et teada saada, kuidas jäätmeid nõuete järgi käidelda.



Li-Ion

Akude käitlus peab olema alati nõuetekohane – järgige kohalikke eeskirju. Akusid ei tohi visata olmejäätmete hulka, vaid tuleb viia müügiesindusse või ohtlike jäätmete kogumispunkti.

17. Tavalised varuosad

Niitmistera:
6320 702 0140

Tera polt:
6310 760 2801



Tera polt tuleb välja vahetada iga kord, kui vahetatakse niitmistera. Varuosad on saadaval STIHLi müügiesinduses.

18. vastavusdeklaratsioon

18.1 EL-i vastavusdeklaratsioon muruniiduk STIHL RMA 339.0, RMA 339.0 C

STIHL Tirol GmbH
Hans Peter Stihl-Straße 5
6336 Langkampfen
Austria

deklareerib ainuvastutajana, et

- liik: akuga muruniiduk
- Kaubamärk: STIHL
- Tüüp: RMA 339.0, RMA 339.0 C
- Niitmislaius: 37 cm
- seerianumber: 6320

vastab direktiividele 2000/14/EC, 2006/42/EC, 2014/30/EU, 2011/65/EU und 2006/66/EC asjakohastele sätetele ja on välja töötatud ning toodetud kooskõlas järgmiste standardite tootmiskuupäeval kehtivate versioonidega: EN 60335-1, EN 60335-2-29, EN 60335-2-77, EN 55014-1 ja EN 55014-2 (kui on rakendatavad).

Asjaomane nimetatud asutus:
TÜV Rheinland LGA Products GmbH
Tillystraße 2
90431 Nürnberg, DE

Mõõdetud ja garanteeritud mürataseme tuvastamiseks lähtuti direktiivi 2000/14/EC lisast VIII.

- Mõõdetud mürataseme: 89,4 dB(A)
- Garanteeritud mürataseme: 90 dB(A)

Tehnilist dokumentatsiooni hoitakse ettevõtte STIHL Tirol GmbH.

Valmistusaasta ja masinanumber on kirjas muruniidukil.

Langkampfen, 02.11.2020

STIHL Tirol GmbH

Volitatud isik:



Matthias Fleischer, uurimis- ja arendusosakonna juhataja

Volitatud isik:



Sven Zimmermann, kvaliteediosakonna juhataja

19. Tehnilised andmed

RMA 339.0, RMA 339.0 C

Seerianumber	6320
Tüüp	EC-mootor
Pinge	36 V
Koormusvõimsus	900 W
Kaitseklass	III
Kaitseaste	IPX 1
Lõikeseadis	Lattvikat

RMA 339.0, RMA 339.0 C

Niitmislaius	37 cm
Lõikeseadise pöörlemisagedus	3350 p/min
Lattvikati ajam	Permanentne
Tera poldi pöördemoment	10 - 15 Nm
Niitmiskõrgus	30 - 70 mm
Niitmiskõrgus (ainult Ühendkuningriigis)	20 - 70 mm
Murukogumiskorv	40 l
Esiratta Ø	150 mm
Tagaratta Ø	180 mm

Müraemissioonid:

Vastavalt 2000/14/EC/S.I. 2001/1701:

garanteeritud mürataseme $L_{WA,d}$	90 dB(A)
Mõõtemääramatus K_{WA}	1 dB(A)

Vastavalt EN 60335-2-77:

mürarohutuse töökohal L_{pA}	76 dB(A)
Mõõtemääramatus K_{pA}	2 dB(A)

RMA 339.0

Pikkus	122 cm
Laius	42 cm
Kõrgus	107 cm
Mass (ilma akuta)	14 kg

Käe/käsivarre vibratsioon:

Vibratsioonitase standardi EN 12096 kohaselt:

Mõõdetud väärtus a_{hw}	1,60 m/sek ²
Ebastabiilsus K_{hw}	0,80 m/sek ²
Mõõtmise vastavalt EN 20643, EN 60335-2-77	

RMA 339.0 C

Pikkus	135 cm
Laius	43 cm
Kõrgus	110 cm
Mass (ilma akuta)	16 kg

Käe/käsivarre vibratsioon:

Vibratsioonitase standardi EN 12096 kohaselt:

Möödetud väärtus $1,60 \text{ m/sek}^2$
 a_{hw} :

Ebastabiilsus K_{hw} $0,80 \text{ m/sek}^2$

Möötmine vastavalt EN 20643, EN 60335-2-77

19.1 Aku STIHL AK

Akutehnoloogia	Liitiumioonid
Pinge	36 V
Maht Ah	Vt võimsussilti
Energiasisaldus Wh	Vt võimsussilti
Mass kg	Vt võimsussilti
Lubatud	-10°C kuni
temperatuurivahemik	+50°C



See sümbol näitab elementitootja spetsifikatsioonidele vastavat elementide arvu ja energiasisaldust. Rakenduses kasutuses olev energiasisaldus on väiksem.

19.2 REACH

REACH tähistab EÜ korraldust kemikaalide registreerimiseks, hindamiseks ja tooteloa saamiseks.

REACHi määrusele (EÜ) nr 1907/2006 vastavuse teave on toodud aadressil www.stihl.com/reach.

20. Tõrkeotsing

✘ Vajaduse korral pöörduge müügiesindusse, STIHL soovib STIHLi müügiesindust.

Rike

Elektrimootor ei käivitu

Võimalik põhjus

- Aku laetus on liiga vähene – 1 aku LED põleb roheliselt
- Aku liiga külm/soe – akul põleb 1 LED punaselt
- Aku tõrge – akul vilgub 4 LEDi punaselt
- Muruniiduk liiga soe – akul põleb 3 LEDi punaselt
- Muruniiduki tõrge – akul vilgub 3 LEDi punaselt
- Sisselülitisnuppu pole vajutatud
- Turvapistik pole paigaldatud
- Muruniiduki ja aku vaheline elektriühendus on katkenud
- Elektrimootor on liiga kõrge või niiske rohu tõttu ülekoormatud
- Niiskus seadmes ja/või akus
- Niiduki korpus on ummistunud
- Turvapistiku kaitse rikkis

Abinõu

- Laadige akut (⇒ 8.4)
- Laske akul soojeneda või jahtuda
- Võtke aku välja ja pange uuesti sisse; vajaduse korral pöörduge müügiesinduse poole (✘)
- Laske muruniidukil jahtuda
- Puhastage akupesa elektrikontakte (⇒ 13.2); vajaduse korral pöörduge müügiesindusse (✘)
- Vajutage sisselülitisnuppu (⇒ 12.2)

- Paigaldage turvapistik (⇒ 9.2)
- Pange aku korralikult sisse (⇒ 8.3); puhastage akupesa elektrikontakte (⇒ 13.2)
- Ärge lülitage elektrimootorit sisse kõrges rohus, kohandage niitmiskõrgust (⇒ 9.6)
- Võtke aku välja ja kuivatage; puhastage või kuivatage akukamber (⇒ 8.3)
- Puhastage niitmiskorpust (⇒ 13.2)
- Vahetage turvapistik (✘)

Rike

Elektrimootor lülitub töö ajal välja

Võimalik põhjus

- Muruniiduk liiga soe – akul põleb 3 LEDi punaselt
- Elektririke
- Turvapistik pole õigesti paigaldatud
- Seade on liiga kõrge või niiske rohu niitmise tõttu ülekoormatud
- Muruniiduki rike

Abinõu

- Laske muruniidukil jahtuda
- Võtke aku välja ja pange uuesti sisse (⇒ 8.3)
- Paigaldage turvapistik (⇒ 9.2)
- Kohandage niitmiskõrgust ja -kiirust niitmistingimustele (⇒ 9.6)
- Parandage muruniiduk (✘)

Rike

Tugev vibratsioon töötamise ajal

Võimalik põhjus

- Tera polt on lahti.
- Tera pole tasakaalus.

Abinõu

- Keerake tera polt kinni. (⇒ 13.7)
- Teritage tera (tasakaalustage) või vahetage välja. (⇒ 13.8)

Rike

Kehv löige, muru muutub kollaseks

Võimalik põhjus

- Niitmistera on nüri või kulunud.
- Ettenihkekiirus on niitmiskõrgusega võrreldes liiga suur.

Abinõu

- Teritage või vahetage niitmistera välja. (⇒ 13.8)
- Vähendage ettenihkekiirust ja/või valige õige niitmiskõrgus. (⇒ 9.6)

Rike

Sisselülitamine on raskendatud või elektrimootori võimsus väheneb

Võimalik põhjus

- Aku on tühi
- Liiga kõrge või niiske muru niitmine
- Niiduki korpus on ummistunud
- Niitmistera on nüri või kulunud

Abinõu

- Laadige akut (⇒ 8.4)
- Kohandage niitmiskõrgus ja -kiirus niitmistingimustele (⇒ 9.6)
- Puhastage niitmiskorpust (⇒ 13.2)
- Teritage või vahetage niitmistera välja (⇒ 13.8)

Tõrge.

Seade ei lülitu ökorežiimi

Võimalikud põhjused.

- Niiduki korpus on ummistunud
- Niitmistera on nüri, kulunud või vigastatud

Abinõud.

- Puhastage niitmiskorpust (⇒ 13.2)
- Teritage või asendage niitmistera (⇒ 13.7)

Rike

Väljaviskekanal on ummistunud

Võimalik põhjus

- Niitmistera on kulunud.
- Liiga kõrge või niiske muru niitmine.

Abinõu

- Vahetage niitmistera välja. (⇒ 13.8)
- Sobitage niitmiskõrgus ja niitmiskiirus niitmistingimustega. (⇒ 9.6)

Rike

Tööaeg liiga lühike

Võimalik põhjus

- Aku pole täiesti laetud
- Liiga kõrge või niiske muru niitmine
- Niiduki korpus on ummistunud
- Niitmistera on nüri või kulunud
- Aku tööiga on saavutatud või ületatud

Abinõu

- Laadige akut (⇒ 8.4)
- Kohandage niitmiskõrgus ja -kiirus niitmistingimustele (⇒ 9.6)
- Puhastage niitmiskorpust (⇒ 13.2)
- Teritage või vahetage niitmistera välja (⇒ 13.8)
- Vahetage aku välja (✘)

Tõrge.

Aku jääb akupessa panekul kinni

Võimalik põhjus.

- Akupesa juhikud või elektrikontaktid on mustad

Abinõud.

- Puhastage akupesa juhikud või elektrikontaktid ära (⇒ 13.2)

Tõrge.

Aku ei lae, kuigi laadimiseadme LED põleb roheliselt

Võimalik põhjus.

- Aku liiga külm/soe – (akul põleb 1 punane LED)

Abinõud.

- Laske akul soojeneda või jahtuda (⇒ 8.4). Kasutage laadimiseadet ainult suletud ja kuivades ruumides temperatuurivahemikus +5 °C kuni +40 °C.

Rike

Aku asetamisel laadimiseadmesse ei käivitu laadimistoiming automaatselt

Võimalik põhjus

- Aku liiga külm/soe – akul põleb 1 LED punaselt
- Laadimiseadme ja aku vahel puudub elektriline kontakt
- Laadimiseadme elektertoide on puudulik

Abinõu

- Jätke aku laadimiseadmesse. Niipea kui lubatud temperatuurivahemik on saavutatud, käivitub laadimistoiming automaatselt.
- Võtke aku välja ja pange uuesti sisse (⇒ 8.3)
- Ühendage laadimiseadet elektriliselt (⇒ 8.2)
- Kontrollige vooluvõrku
- Kontrollige laadimiseadet, vajaduse korral vahetage välja (✘)

Tõrge.

Akut ei lae, ükski LED ei põle

Võimalik põhjus.

- Laadimisseadme ja aku vahel puudub elektriline kontakt
- Laadimisseadme elektertoide on puudulik

Abinõud.

- Võtke aku akukambrist välja ja asetage tagasi (⇒ 8.3)
- Tagage laadimisseadme elektriühendus (⇒ 8.2)
- Kontrollige vooluvõrku
- Kontrollige laadimisseadet, vajaduse korral vahetage välja (✘)

Tõrge.

Laadimisseadmel vilgub punane LED

Võimalik põhjus.

- Laadimisseadme ja aku vahel puudub elektriline kontakt
- Aku on rikkis (aku 4 LED-i vilguvad u 5 sekundit punaselt)
- Laadimisseade on rikkis

Abinõud.

- Võtke aku akukambrist välja ja asetage tagasi (⇒ 8.3)
- Kontrollige akut, vajaduse korral vahetage välja (✘)
- Kontrollige laadimisseadet, vajaduse korral vahetage välja (✘)

21. Teenindusplaan

21.1 Üleandmise kinnitus

Mudel: _____

Seerianumber:

--	--	--	--	--	--	--	--	--

Kuupäev: | | | | | | | | |



Järgmine teenindus

Kuupäev: | | | | | | | | |

21.2 Teeninduse kinnitus



Andke hooldustööde korral see kasutusjuhend STIHLi müügiesindusele. Seal lisatakse vastavatesse ettenähtud kohtadesse kinnitus teenindustööde teostamise kohta.

 Teeninduse teostamise kuupäev

 Järgmise teeninduse kuupäev

STIHL RMA 339, RMA 339 C

STIHL

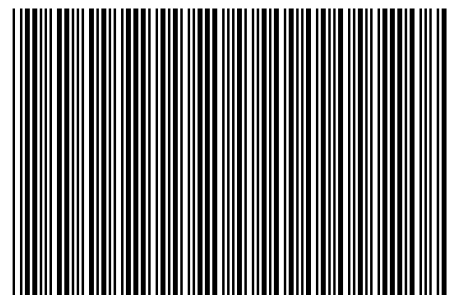

0478 131 9927 E

E

INT 1